

KATALÓGUS 2024



NYISSON A LEHETŐSÉGEKRE

Válassza ki kínálatunkból kedvenc ajtóját

4 ELEM



4 ELEM / LEVEGŐ
old. 18



4 ELEM / VÍZ
old. 20



4 ELEM / TŰZ
old. 22



4 ELEM / FÖLD
old. 23

REJTETT AJTÓK



PORTA HIDE
old. 28

FESTETT AJTÓK



PORTA VEKTOR
old. 32



PORTA FOCUS
Prémium
old. 38



PORTA DUO
old. 40



PORTA DESIRE
old. 42



PORTA GRANDE
old. 44



BÉCS
old. 46

LOFT STILUSÚ AJTÓK



PORTA GLASS
old. 50



PORTA LUMIA
old. 52



PORTA VERTE HOME
FEKETE
old. 54



PORTA LOFT
STEEL
old. 56



PORTA CPL
old. 102

KERET-PANEL AJTÓK



PORTA VERTE
HOME G
old. 80



PORTA HARMONY
old. 64



PORTA VERTE
PRÉMIUM E
old. 72



CORDOBA
old. 128



PORTA INSPIRE
old. 66



PORTA VERTE
HOME M
old. 78

SZINETIKUS AJTÓK



PORTA UNI COLOR
MODERN
old. 88



PORTA LOFT
old. 94



PORTA LEVEL
old. 96



PORTA NOVA
old. 98

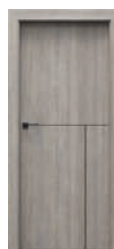

PORTA LINE
old. 100



PORTA DEKOR
old. 106

Tartalomjegyzék

01 BELTÉRI AJTÓK 4 ELEM

4 Elem LEVEGŐ ÚJDONSÁG	18
4 Elem VÍZ ÚJDONSÁG	20
4 Elem TŰZ ÚJDONSÁG	22
4 Elem FÖLD ÚJDONSÁG	24

02 REJTETT AJTÓK

PORTA HIDE TOP KOLLEKCIÓ	28
---------------------------------------	----

03 BELTÉRI FESTETT AJTÓK

PORTA VEKTOR TOP KOLLEKCIÓ	32
PORTA ART DECO ÚJDONSÁG	34
PORTA OSLO ÚJDONSÁG	36
PORTA FOCUS Prémium TOP KOLLEKCIÓ	38
PORTA DUO	40
PORTA DESIRE	42
PORTA GRANDE	44
PORTA ROYAL, LONDON, BÉCS TOP KOLLEKCIÓ	46
MINIMAX	48

04 LOFT STÍLUSÚ AJTÓK

PORTA GLASS	50
PORTA LUMIA, NATURA LUMIA ÚJDONSÁG	52
PORTA VERTE HOME FEKETE	54
PORTA LOFT STEEL ÚJDONSÁG	56

05 BELTÉRI SZINTETIKUS KERET-PANEL AJTÓK

PORTA KONCEPT, A csoport TOP KOLLEKCIÓ	58
PORTA KONCEPT, C csoport TOP KOLLEKCIÓ	60
PORTA KONCEPT, H és K csoport TOP KOLLEKCIÓ	62
PORTA BALANCE, PORTA HARMONY	64
PORTA INSPIRE TOP KOLLEKCIÓ	66
PORTA VERTE PRÉMIUM, A és D csoport	68
PORTA VERTE PRÉMIUM, B és C csoport	70
PORTA VERTE PRÉMIUM, E csoport	72
PORTA VERTE HOME, B és D csoport TOP KOLLEKCIÓ	74
PORTA VERTE HOME, C csoport TOP KOLLEKCIÓ	76
PORTA VERTE HOME, E és M csoport ÚJDONSÁG	78
PORTA VERTE HOME, G csoport TOP KOLLEKCIÓ	80
PORTA VERTE HOME, H csoport TOP KOLLEKCIÓ	82
PORTA VERTE HOME, J csoport TOP KOLLEKCIÓ	84
PORTA VERTE HOME, L és N csoport	86

06 SZINTETIKUS BELTÉRI AJTÓK

PORTA UNI COLOR MODERN ÚJDONSÁG	88
PORTA RESIST TOP KOLLEKCIÓ	90
PORTA FOCUS TOP KOLLEKCIÓ	92
PORTA LOFT	94
PORTA LEVEL TOP KOLLEKCIÓ	96
PORTA NOVA TOP KOLLEKCIÓ	98
PORTA LINE TOP KOLLEKCIÓ	100
PORTA CPL TOP KOLLEKCIÓ	102
BERUHÁZÁSI CSOMAG TOP KOLLEKCIÓ	104
PORTA DEKOR TOP KOLLEKCIÓ	106
PORTA FIT, PORTA STYLE TOP KOLLEKCIÓ	108

07 TERMÉSZETES FURNÉROS BELTÉRI AJTÓK

Natura CLASSIC	110
Natura VEKTOR ÚJ MODELLEK	112
Natura LINE	114
Natura LOFT	116
Natura OSLO ÚJDONSÁG	118
Natura GRANDE	120
Natura SPACE	122
Natura KONCEPT	124
SEVILLA	126
MADRID, CORDOBA	128
Villadora RETRO	130

08 CSUKLÓS ÉS TOLÓAJTÓK

Csuklós ajtók ALFA, BÉTA	134
PORTA, ALU tolóajtó szerkezet	136
KOMPAKT és Tok nélküli tolóajtó szerkezet	138
FEKETE, SLIDE, EFEKT tolóajtó szerkezet	140

09 TECHNIKAI AJTÓK

Hanggátló 27 dB, 32 dB	144
INNOVO 37 dB	146
SILENCE 37 dB, EI 30	148
INNOVO 42 dB	150
Hanggátló 42 dB	152
Tűzgátló EI 30, EI 60	154
ENDURO	156
PORTA 4-es mechanikai osztály	158

10 BELTÉRI BEJÁRATI AJTÓK

ENTRO, ENTRO TOP	160
AGÁT, OPÁL TOP KOLLEKCIÓ	162
EXTRÉM RC 2 TOP KOLLEKCIÓ	164
Fém SECURE	166
EXTRÉM RC 3 TOP KOLLEKCIÓ	168
EXTRÉM RC 4	170
GRÁNIT C osztály	172

11 FÉM KÜLTÉRI AJTÓK

PORTA THERMO ÚJDONSÁG	174
------------------------------------	-----

12 FÉM TECHNIKAI AJTÓK

Univerzális ajtók közüzemi helyiségekhez	184
Fém BASIC, Fém BASIC PLUS	186
Fém SOLID	188
Fém EI 30 PLUSZ, EI 60 PLUSZ	190

13 AJTÓTOKOK

MINIMAX, RENOVA	194
PORTA SYSTEM, PORTA SYSTEM GK / GLASS	196
PORTA SYSTEM ELEGANCE, PORTA SYSTEM ELEGANCE 90 fok	198
PORTA SYSTEM reverzibilis tok	200
LEVEL	202

14 FÉM AJTÓTOKOK

Fém BASIC ÚJDONSÁG	204
Fém PORTA SYSTEM ELEGANCE, Fém PORTA SYSTEM	206
Állítható falc nélküli Állítható, Állítható PS "sarkos éllel"	208
Falc nélküli - NAGY fém saroktok KIS PLUSZ - saroktok, NAGY - saroktok	210
PROJEKT BIS, PROJEKT Prémium®	212

15 TOVÁBBI MEGOLDÁSOK

Kiegészítő tartozékok, tokoldások	214
Szellőzés	217

16 KIEGÉSZÍTŐK

AZURA kollekción	219
Beltéri ajtókilincsek	220
Nagy teherbírású kilincsek	225
Bejárati ajtó kilincsek	226
További tartozékok	227

17 MÉRETEK, TOVÁBBI INFORMÁCIÓK

Az ajtó beépítési méretei	230
Beépítési méretek	232
Műszaki rajzok	234
PORTA felületek osztályozása	244
Színminták	247

5*
ÉV
GARANCIA

5 ÉV GARANCIA*

AZ ÖSSZES TERMÉKRE

36 HÓNAP

AZ AJTÓKRA ÉS TOKOKRA

+ TOVÁBBI 24 HÓNAP

HA A BEÉPÍTÉST MINŐSÍTETT,
PORTA OKLEVELES BEÉPÍTŐ CÉG VÉGZI



**A PONTOS SZABÁLYOK AZ ALÁBBI
CÍMEN ÉRHEŐK EL:**

www.portadoors.hu

HA ÖN AZ ALÁBBIKAT KERESI:

- KIVÁLÓ MINŐSÉGŰ AJTÓKAT
- DIVATOS MODELLEKET
- TANÚSITOTT TERMÉKEK
- BIZONYÍTOTT BEFEKTETÉSI MEGOLDÁSOKAT
- EURÓPA-SZERTE SZÉLES KÖRŰ TERJESZTÉS
- SZAKMAI VEVŐSZOLGÁLAT

**EZT MIND MEGTALÁLJA A PORTA DOORS
PORTFÓLIÓJÁBAN**

* KÜLTÉRI, FA AJTÓK a garancia 24+12 hónap (beépítéssel)

TALÁLJA MEG AZ ÖN IGÉNYEINEK MEGFELELŐ LAPOKAT

MINTA

Párosítsa a lap típust és
a szoba stílusát

FUNKCIÓ

Találja meg az
igényeinek megfelelő
ajtókat

PARAMÉTEREK

Válassza ki az ajtó
paramétereit, a project
követelményeinek
megfelelően

SZÍN

Találja meg a megegyező
színt a lapra és
a környezetre

Ügyfeleink kihasználják a felületek széles választékát, a standard és nem standard lehetőségeket.



NEM STANDARD MEGRENDELÉSEK: Kontrakt Osztály - export részleg

STANDARD MEGRENDELÉSEK: PORTA Doors katalógus, www.portadoors.hu

Ez a katalógus nem minősül ajánlattételnek, és nem jelent garanciát a termékek eladhatóságára vagy eladásra való alkalmasságára és a kapcsolódó garanciákra. A Porta KMI Románia és a Porta KMI Lengyelország fenntartja a jogot a műszaki paraméterek, a termékleírások és a kiterjesztett garanciafeltételek előzetes értesítés nélküli módosítására. Ezek az információk az e kiadvány közzétételének időpontjában érvényesek. A Porta katalógusok korábbi kiadásaiban szereplő információk már nem érvényesek.

JELMAGYARÁZAT, A TERMÉK MEGHATÁROZÓ JELLEMZŐI

Megjegyzés



A leggyakrabban választott PORTA kollektívok



Újdonság a kínálatban



Tükör kiegészítő lehetőség



PORTA KONTRAKT egyedi kivitelezés

kilincs

TIPPI! Vásároljon KÉNYELMESEN ajtólap + ajtótok + kilincs készletben

Paraméterek

A konstrukció kialakítása hatással van: tartósság, stabilitás, hang- és hőszigetelés.



Betörés elleni védelem
RC 2 osztály, RC 3 osztály, RC 4 osztály, C osztály
Ellenállás az erőszakos behatolással szemben.



Tűzállóság
EI 30, EI 60
Megakadályozza a tűz terjedését, 30 és 60 perces



Füstgátló
osztály Sa, S₂₀₀
Meghatározza az ajtók füstgátlási osztályát



Hangszigetelés
Rw 27dB D,25, Rw 32dB D,30, Rw 37dB D,35, Rw 42 dB D,35, Rw 42 dB D,40
Az érték a decibelek számát jelzi amelyet az ajtó képes csillapítani



Mechanikai osztály
1. osztály, 2. osztály, 3. osztály, 4. osztály
Az ajtó teherbírása az üzemi körülményektől függően



AQUA STOP
az ajtólap alsó felületének nedvesség elleni védelme a Techno-PORTA technológiával



Tok

A ajtótok része az ajtók felszerelésének, a megfelelő kiválasztása ugyanolyan fontos mint az ajtólap. A számos típus közül a toknál oda kell figyelni az ajtólap és a tok felületének találkozására.



Falc nélküli ajtótok



Falcos ajtótok



Fordított falc



takaróléc
Méretekben kapható 60 mm, 80 mm



Projekt BIS, Projekt Prémium



Állítható tok



Fix

Ajtólap

Az ajtók esztétikájának különböző funkcionális megoldása lehet, az igények és a helyiség jellemzőinek a függvényében.



Elérhető méretek egyszárnyú
min. "60", max. „110”



Elérhető méretek kétszárnyú
min. "90", max. „220”



Az ajtólap megnövelt magassága "220"



Lapvastagság



Tolóajtó



Univerzális ajtók jobbos - balos



Tippek vásárlás előtt

■ SZETT VÁSÁRLÁSA



TIPP! Vásároljon KÉNYELMESEN ajtólap + ajtótok + kilincs készletben

■ VÁLASSZA KI A NYITÁSIRÁNYT MIELŐTT AJTÓT VÁSÁROL

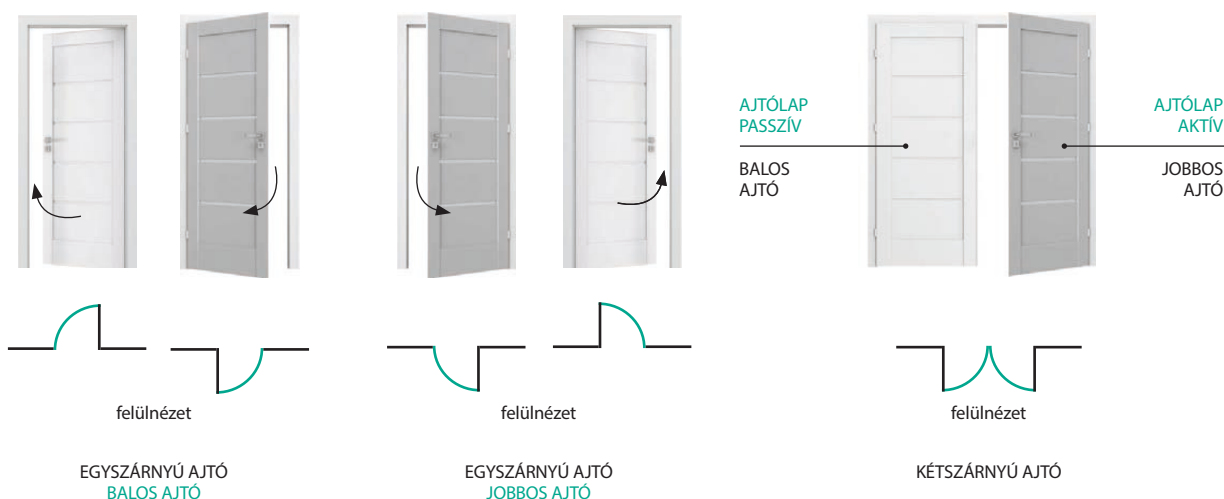

■ „220” MAGASSÁGÚ AJTÓLAPOK

Új méret 220 cm ajtólapok az alábbi kollekciónál: 4 ELEM, PORTA VEKTOR, PORTA ART DECO, PORTA DESIRE, Natura CLASSIC, Natura LINE, Natura VEKTOR.



Színes ajtók a belső térben! A visszafogott és nyugodt színséma miatt a javasolt megoldások szinte bármilyen belső térbe illeszkednek. Modern, finom szürke, zöld vagy bézs árnyalatok. Válassza ki kedvenc színét.

SZÜRKE

Portadekor fólia
Számos kollekciónban kapható lásd a termékoldalakat.

FIORD

Portadekor fólia
LEVEGŐ / oldal. 18
PORTA BALANCE / old. 64
PORTA HARMONY / old. 64

ÚJ

OLIVA

Portadekor fólia
LEVEGŐ / oldal. 18
PORTA BALANCE / old. 64
PORTA HARMONY / old. 64

MATT PLATINIUM

Matt Lakkozott Fólia

PORTA UNI COLOR MODERN / old. 88
PORTA HIDE / oldal 28

ÚJ

MATT KASMÍR

Matt lakkozott fólia

PORTA UNI COLOR MODERN / old. 88
PORTA HIDE / old. 28

MATT GRAFIT

Matt Lakkozott Fólia

PORTA UNI COLOR MODERN / old. 88
PORTA HIDE / old. 28

KLASSZIKUS / PORTA BALANCE, PORTA HARMONY; lásd old. 64/ LEVEGŐ; lásd old. 18



PORTA BALANCE
A.0 modell



PORTA BALANCE
B.0 modell



PORTA BALANCE
B.1 modell



PORTA BALANCE
D.1 modell



PORTA BALANCE
D.2 modell



PORTA BALANCE
D.3 modell

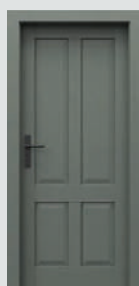

PORTA HARMONY
A.0 modell

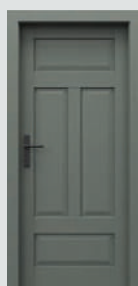

PORTA HARMONY
B.0 modell



PORTA HARMONY
B.2 modell

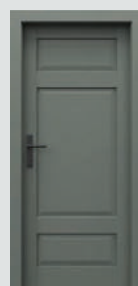

PORTA HARMONY
C.0 modell



LEVEGŐ
P.2 modell

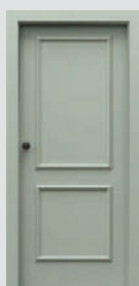

LEVEGŐ
P.3 modell

MODERN / PORTA UNI COLOR MODERN; lásd old. 88



tele modell



4.A modell



H.1 modell



F.1 modell



L.1 modell

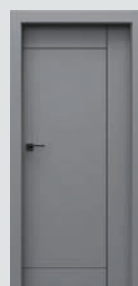

I.1 modell

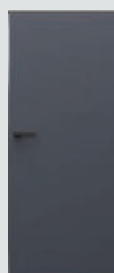

PORTA HIDE
lásd oldal. 28

Fedezze fel klasszikus ajtóink széles kínálatát! A klasszikus stílusú belső terek az időtlenség, az elegancia és a harmónia garanciája. Fedezze fel azokat az ajtómodelleket, ajtótokokat és tartozékokat, amelyek tökéletesen kiemelik a belső tér karakterét. Merítsen ihletet, és alkosson egyedi belső teret.



LEVEGŐ, modell P3

FEDEZZE FEL KLASSZIKUS KOLLEKCIÓINKAT



PORTA ROYAL
A modell



PORTA GRANDE
A.1 modell



PORTA NOVA
2.1 modell



PORTA HARMONY
B.0 modell



VILLADORA RETRO
Residence 0 modell



CORDOBA
3/3 üveges



PORTA INSPIRE
A.0 modell

Válasszon időtlen klasszikusokat

KLASSZIKUS

RETRO MODUL lásd oldal. 215

ORTICA GOMBKILINCS lásd oldal. 224

MODERNO KILINCS lásd oldal. 224

LUNGO KILINCS lásd oldal. 224

DÍSZLÉC lásd oldal. 215

A természet gyönyörű - sokrétű!

K

Engedje szabadjára a fantáziáját! Van elképzelése az ajtóról és az egységes belső térről?
Nézze meg, mit tehetünk Önért.

Különbéle furnér elrendezéseket
(tudunk készíteni függőleges / vízszintes / átlós).

Különbéle fényességi fokozatok
állnak rendelkezésre.

A falpaneleket az ajtó színében vagy más színben is elkészíthetjük.

Tudunk gyártani **bármilyen marási mintázatot ajtókon és paneleken.**



Szokatlan magasságú és szélességű ajtókat készítünk Önnek.

Az intarzia színe választható (fekete / arany / ezüst).

Fedezze fel termékeink értékeit

A PORTA márka több mint 30 éve létezik, és vezető szerepet tölt be az ajtógyártásban. Ez idő alatt mintegy 19 millió terméket adtunk el, és a megszerzett tapasztalat lehetővé tette számunkra, hogy tökéletesítsük a minőséget, a tartósságot és a jó formatervezést. Az ikonok termékeink egyedi jellemzőit mutatják be. Segítenek Önnek gyorsan megtalálni álmai termékét. Keresse őket az adatlapokon.

FENNTARTHATÓ MEGOLDÁSOK



FA SZERKEZET

Tapintható fa szerkezet. A Gladstone / Halifax felület természetes, nyers fára emlékeztet.



TARTÓS KIVITEL

A tartós CPL laminált felület ellenáll a kopásnak és a karcolásoknak.



SÚROLÁSNAK ELLENÁLLÓ FELÜLET

Egyedülálló minőség megfizethető áron! Ezeknek az ajtóknak a felülete ellenáll a súrlódásnak.



TERMÉSZETES FURNÉR FELÜLET

Egyedülálló szépség. Az ajtólap furnér felülete gyönyörű és természetes. Ez egy klasszikus, amely mindig divatos.

Nézz meg az ikonokat a kedvenc kollekcióinak oldalain



AZ ÖN BELSŐ TERÉHEZ ILLESZKEDIK



ILLESZKEDÉS

Hozzon létre harmonikus és átfogó belsőépítészeti kialakítást a megfelelő furnérral. Az ajtók illeszkednek a padlóhoz és a bútorokhoz



KEDVENC SZÍNEIBEN

Illessze az ajtókat a belső térhez. A PORTA furnérok széles választékát kínálja számos színben. Könnyedén illesztheti őket bármilyen helyre.



TÖBB FÉNY

A PORTA üvegajtók jól alkalmazhatók olyan helyiségekben, amelyeknek fényre van szükségük, például előszobában, konyhában vagy otthoni irodában.



FESSE KEDVENC SZÍNEIVEL

Teremtse meg a teret a saját feltételei szerint. Az ajtót tetszés szerint személyre szabhatja - festheti, tapétázhatja vagy stukkóval díszítheti.



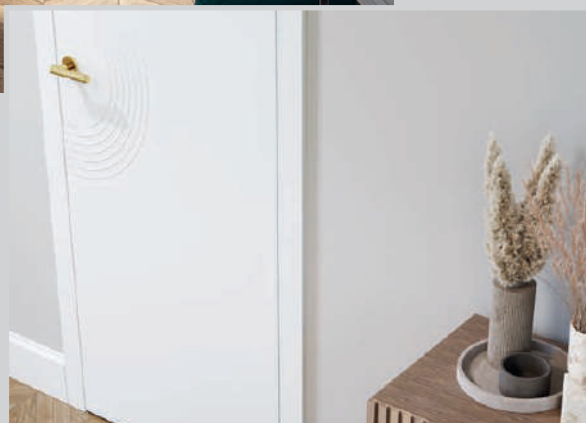

MINDEN RÉSZLET SZÁMÍT

ABS

TARTÓS ÉL

Az ABS-bevonatú ajtólap éle ellenáll a karcolásoknak, a mechanikai sérüléseknek, a nedvességnek, a hőmérsékletkülönbségeknek és az elszíneződésnek.



BIZTONSÁGI EDZETT ÜVEG

Válasszon biztonságos edzett üvegű ajtókat. A biztonsági funkcióknak köszönhetően nem esik szét, ha eltörik. Törődünk az Ön biztonságával!



MINDEN RÉSZLET SZÁMÍT

A személyre szabott ajtó rendelésének lehetősége (számos extra és kiegészítő) karaktert kölcsönöz a belső térnek.



AQUA STOP

Az AQUA STOP egy egyedülálló bevonat, amely megvédi az ajtólap alsó szélét a víz behatolásától.

FESTÉK GARANTÁLT MINŐSÉGBEN



ALLERGIÁSOKNAK ÉS GYEREKEKNEK AJÁNLOTT

Ajtóink nem tartalmaznak káros anyagokat. Különösen érzékenyeknek, allergiára hajlamosoknak és gyermekeknek ajánljuk.

UV

TARTÓS SZÍN

A kiváló minőségű UV festék használata az ajtó bevonásához garantálja a hosszú évekig tartó színtartósságot.



SZATÉN SIMASÁG

Az ajtók felületének kivételes simaságát a megfelelő festékréteg, anyagok és az UV-fényben kikeményedő festéktechnológia alkalmazásával érték el.



ULTRA-ERŐS KIVITELEZÉS

Az ajtólap bevonat rendkívüli tartóssága és simasága a tökéletes festékrétegnek köszönhető.



KÖNNYEN TISZTÍTHATÓ

Az edzett lakkal ellátott ajtók nagyon könnyen tisztán tarthatók. A foltálló felületnek köszönhetően könnyedén kimoshatja a kávé, tea, bor, kóla, zsír és még a cékla foltjait is!

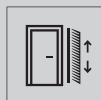

SÚROLÁSNAK ELLENÁLLÓ FELÜLET

A vastagabb lakkrétegnek köszönhetően az ajtók felülete ellenáll a súrolásnak.

Legyen stílusos!

AZ ÖN BELSŐ TERE, AZ ÖN **ELEME**

**Olyan ajtót keres, amely illik Önhöz,
és amelyet tervezők terveztek?**

A PORTA 4 ELEM kollekción a természet ihlette, Önre gondolván alkottuk meg. Az általunk kínált ajtómodellek illeszkednek a jelenleg legnépszerűbb belsőépítészeti stílusokhoz.



TÜZ O.1



LEVEGŐ P.3



LEVEGŐ P.3

AJÁNLOTT





LEVEGŐ kollekción P3, magasság "220", Fiord, fekete ORTICA gomb



SZETTKÉNT
TERVEZETT
KOLLEKCIÓ



FESTÉK
AHOGY
TETSIK



MINDEN
RÉSZLET
SZÁMÍT



P.1 modell



P.2 modell



P.3 modell



ORTICA gomb kilincs



szegélylécek és dísz lécek, lásd old. 214



TIPP! Szettnek tervezve PORTA SYSTEM ELEGANCE ajtó tokkal és ORTICA gomb kilincs



alapfestett további festésre előkészítve

SZÍNEK

Prémium Plusz UV Festék ♥♥♥♥♥



Alapozott / utólagos festésre előkészítve



Portadekor Fólia ♥♥♥♥♥



A Fiord szín hasonló az NCS: S 3010-B50G színhez
Az Oliva szín hasonló az NCS S 6010-G10Y színhez



furatos faforgácsbetét

TECHNIKAI PARAMÉTEREK

AJTÓLAP SZERKEZETE

Belső kerettel megerősített furatolt faforgácsbetét. Az ajtólap kétoldalt HDF lemezzel borítva. Rövidítés előkészítése, maximum 60 mm.

TARTOZÉKOK

- falcos ajtók - három PRIME pánt, ezüst vagy arany színben
- falc nélküli ajtók - két 3D pántok a következő színekben: ezüst, fekete vagy arany (felár ellenében)
- mágneszár a következő színekben: rozsdamentes acél vagy felár ellenében fekete, arany,
- "220" magasságban, három pánttal alapfelszereltségként.

AJTÓTOK

Ajánlott falcos tokok:

- PORTA SYSTEM alapfurnérral vagy Prémium Plusz UV festékekkel old. 196

Ajánlott, falc nélküli tokok:

- PORTA SYSTEM ELEGANCE alapfurnérral, Fiord, Oliva vagy Prémium Plusz UV festékekkel old. 198

MEGJEGYZÉSEK

- PN EN szabvány 14351-2:2018-12
- A Fiord és az Oliva színek csak a PORTA SYSTEM ELEGANCE tokhoz, falc nélküli ajtóknál rendelhető
- A pántok az ajtótokhoz vannak csomagolva
- **Rendelhető szabvány méretek: PN, CSN**

TOVÁBBI KÖLTSÉGEK (OPCIONÁLIS FELÁR)

"100"-as méret
ajtólap magassága "220"
tok: Fiord szín
szellőző alsó kivágás
ezüst mágneses zárat feketére cserélni
ezüst mágneses zárat aranyra cserélni
falc nélküli ajtólap - harmadik 3D ajtópánt - arany színű (a tok árához felár ellenében)
falc nélküli ajtólap - 3D ajtópántok - arany színű (a tok árához felár ellenében)
harmadik 3D pánt ezüst/fekete
kilincs rozettával

(213 old.)

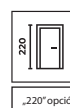

„220” opció



60 - 100

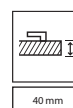

40 mm





VÍZ Kollekción, W.2 modell, „220-as” méret, fekete MAXIMA CONNECT kilincs fehér intarziával



SZETTÉNT
TERVEZETT
KOLLEKCIÓ



TARTÓS
SZÍN



KÖRNYEZETBARÁT
FELÜLET



MINDEN RÉSZLET
SZÁMÍT



ULTRA-ERŐS
KIVITELEZÉS



SZATÉN
SIMASÁG



W.1 modell



W.2 modell



MAXIMA CONNECT kilincs



W.1 modell mart mintázat



TIPP! A PORTA SYSTEM ELEGANCE 90 fokos
ajtókkal együtt tervezve
és MAXIMA CONNECT kilincs



közelkép a marásról

SZÍNEK

Prémium Plusz UV Festék ♥♥♥♥♥◇



Fehér



furatos faforgácsbetét

TECHNIKAI PARAMÉTEREK

AJTÓLAP SZERKEZETE

Belső kerettel megerősített furatolt faforgácsbetét. Az ajtólap kétoldalt HDF lemezzel borítva. Rövidítés előkészítése, maximum 60 mm.

TARTOZÉKOK

- két 3D ajtópánt ezüst vagy fekete vagy fehér színben, felár ellenében,
- mágneses zár a következő színekben: rozsdamentes acél vagy felár ellenében fekete, fehér
- "220" magasságban, három pánttal alapfelszereltségként.

AJTÓTOK

- PORTA SYSTEM ELEGANCE 90 fok old. 198

MEGJEGYZÉSEK

- PN EN szabvány 14351-2:2018-12
- **Rendelhető szabvány méretek: PN, CSN**

TOVÁBBI KÖLTSÉGEK (OPCIONÁLIS FELÁR)

- "100"-as méret
- ajtólap magassága "220"
- szellőző alsó kivágás
- az ezüst mágneses zár cseréje fekete vagy fehérre
- harmadik 3D pánt (a tok árához felár ellenében)
- kilincs rozettával

(213 old.)

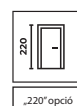

„220” opció

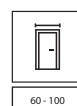

60 - 100

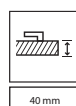

40 mm





TŰZ kollekció, O.7 modell, Sherman Tölgy szín, Fém PORTA SYSTEM ELEGANCE tok, MAXIMA kilincs



SZETTKÉNT
TERVEZETT
KOLLEKCIÓ



FA SZERKEZET



INNOVATÍV ZÁRRAL



ABS

ELLENÁLLÓ ÉL



ACÉL TOK LÁTHATATLAN
SÁROKCSATLAKOZÁSSAL



O.1 modell



O.7 modell



CARBON kilincs

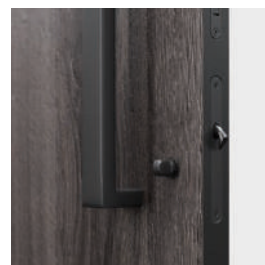

WC rozetták kiegészítő zárral



TIPP! Szettként tervezve a Fém PORTA SYSTEM ELEGANCE tokkal és MAXIMA vagy CARBON kilincs

SZÍNEK

Gladstone ♥♥♥♥♥♥



Sherman
tölgy

A TOK SZÍNEI

Poliészter Festék Prémium ♥♥♥♥♥♥



Fekete
struktúrált



furatos faforgácsbetét

TECHNIKAI PARAMÉTEREK

AJTÓLAP SZERKEZETE

Belső kerettel megerősített furatolt faforgácsbetét. Az ajtólap kétoldalt HDF lemezzel borítva. Rövidítés előkészítése, maximum 60 mm.

KIVITELEZÉS

Az ajtólap oldalait fekete ABS szalag borítja. Vízszintes erezet a O.7. modellnél. Acélpanelek fekete színben csak az O.7 modellnél.

TARTOZÉKOK

- két 3D ajtópánt fekete színben,
- normál zár fekete acél ajtótokhoz
- mágneses rendszer fekete színben a fogantyúval ellátott változathoz (feláras opció),
- kiegészítő zár a mágneses rendszerben a fekete WC opcióhoz (felár ellenében),
- "220" magasságban, három pánttal alapfelszereltségként.

AJTÓTOK

- Fém PORTA SYSTEM ELEGANCE old. 207

MEGJEGYZÉSEK

- PN EN szabvány 14351-2:2018-12
- A "220" magasság csak az O.1 modellhez rendelhető
- Standard zárral (kilincs változat) - ütköző a fém tokban
- A pántok az ajtótokhoz vannak csomagolva
- **Rendelhető szabvány méretek: PN, CSN**

TOVÁBBI KÖLTSÉGEK (OPCIONÁLIS FELÁR)

"100"-as méret
ajtólap magassága "220"
szellőző alsó kivágás
mágneses rendszer fogantyúval: felár a tokhoz
mágneses rendszer fogantyúval: felár a ajtólaphoz
mágneses rendszer fogantyúval: CARBON fogantyú
mágneses rendszer fogantyúval: WC rozetta kiegészítő zárral
harmadik 3D pánt (a tok árához felár ellenében)
kilincs rozettával

(213 old.)

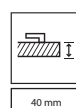
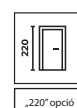



FÖLD kollekción, Z.1 modell, "220"-as magasság, Matt Tölgy, PORTA SYSTEM ELEGANCE 90 fokos tok, AZALIA fekete kilincs



SZETTKÉNT
TERVEZETT
KOLLEKCIÓ



TERMÉSZETES FURNÉR
FELÜLET



MINDEN RÉSZLET
SZÁMÍT



Z.1 modell



Z.1 modell

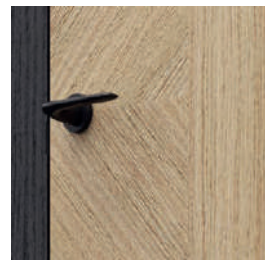

természetes furnér geometrikus
elrendezése, matt lakkozás, AZALIA
KILINCS



természetes furnér geometrikus
elrendezése, matt lakkozás, AZALIA
KILINCS



TIPP! A PORTA SYSTEM ELEGANCE 90 fokos ajtótokkal
együtt tervezve és AZALIA kilincs

SZÍNEK

Természetes Furnér Matt Tölgy ♥♥♥♥◇◇



A TOK SZÍNEI

Select Természetes Furnér ♥♥♥♥◇◇



Természetes Furnér Matt Tölgy ♥♥♥♥◇◇



furatos faforgácsbetét

TECHNIKAI PARAMÉTEREK

AJTÓLAP SZERKEZETE

Belső kerettel megerősített furatolt faforgácsbetét. Rövidítés előkészítése, maximum 60 mm.

KIVITELEZÉS

Az egészhet kiváló minőségű természetes furnérral bevont panelek borítanak. Az ajtólap felületét UV technológiával keményített ökológiai vízbázisú lakk védi

TARTOZÉKOK

- két darab 3D ajtópánt a következő színekben: ezüst vagy fekete, felár ellenében
- mágneses zár rozsdamentes acél vagy fekete színben, felár ellenében,
- "220" magasságban, három pánttal alapfelszereltségként.

AJTÓTOK

- PORTA SYSTEM ELEGANCE 90 fok old. 198

MEGJEGYZÉSEK

- PN EN szabvány 14351-2:2018-12
- A pántok az ajtótokhoz vannak csomagolva
- **Rendelhető szabványméretek: PN, CSN**

TOVÁBBI KÖLTSÉGEK (OPCIONÁLIS FELÁR)

"100"-as méret
ajtólap magassága "220"
szellőző alsó kivágás
ezüst mágneses zárat feketére cserélni
ezüst mágneses zárat aranyra cserélni
harmadik 3D pánt (a tok árához felár ellenében)
kilincs rozettával

(213 old.)

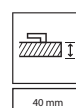
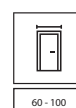
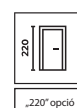

REJTETT AJTÓK

02

→ Válassza a PORTA HIDE rejtett ajtót, **tervezze meg elképzelése szerint!**



RENDELJE
MEG A
KIVÁLASZTOTT
PORTA
FELÜLETBEN

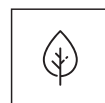

RENDELÉS
FURNÉRBAN



FESSE
A KEDVENC
SZÍNÉRE

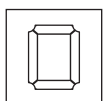

DÍSZÍTSÜK
DÍSZLÉCCSEL



FEDJE BE
IZGALMAS
TAPÉTÁVAL

 **TIPP!** Vásároljon KÉNYELMESEN
ajtó+kilincs szettet





PORTA HIDE 1.1, Lorenzo Tölgy, fehér SIMPLE kilincs



TARTÓS
SZÍN



FESTÉSTVE VAGY
TAPÉTÁZVA
AHOGY TETSZIK



KÖRNYEZETBARÁT
FELÜLET



KEDVENC
SZÍNEIBEN



1.1 modell,
alapozott felület



1.1 modell,
Lorenzo Tölgy



4.A modell
Lorenzo Tölgy



Falc nélküli (kifelé nyíló) - jobbos ajtó

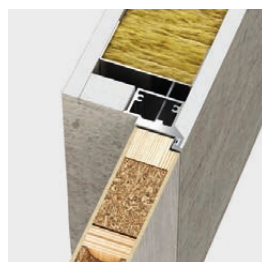

Fordított falc (befelé nyíló) - balos ajtó



Szkenelje be a QR-kódot,
és tekintse meg az
aktuális akciókat
portadoors.hu/akciok



SZÍNEK

Prémium UV Festék



Prémium Plusz UV Festék

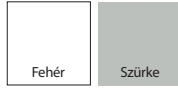

Alapfestett



további festésre vagy tapétázásra előkészítve

Portadekor Fólia



Portalamino

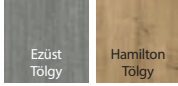

Matt Lakkozott Fólia



Portaperfect 3D Fólia

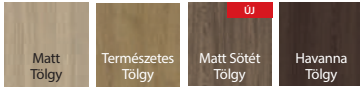

CPL HQ Laminált 0,2



Szatén Természetes Furnér Tölgy



Select Természetes Furnér

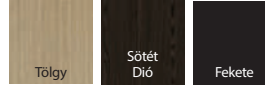

Természetes Furnér



Kőris és Dió furnér áll rendelkezésre virágos erezzel.

Gladstone / Halifax



papírrácsbetét



furatos faforgácsbetét

TECHNIKAI PARAMÉTEREK

AJTÓLAP SZERKEZETE

Papírrácsbetét vagy belső kerettel megerősített furatolt faforgácslap (felár ellenében választható). A 4.A modell természetes furnér felületben csak furatolt faforgácsbetéttel kapható. A lap HDF lemezzel borított. Előkészítés rövidítéshez furatolt faforgácsbetét, max. 60 mm.

AJTÓTOK

Rejtett alumínium tok festésre előkészített alapozott felület 40 mm vastag fa ajtólapokhoz tervezve.

Alkalmazás falazott vagy gipszkarton falakra.
A méreteket lásd a old. 233 2. táblázat.

GYÁRI TARTOZÉKOK – AJTÓLAP ÁRÁBAN

- Ajtólap
- Két darab 3D pánt a PORTA HIDE kollekcióhoz, három darab 3D pánt ha a betét furatolt faforgács
- Mágneszár: sima kulcsos, WC-zár vagy biztonsági zár cylinderbetéhez
- Rejtett alumínium tok

MEGJEGYZÉSEK

- Nemzeti teljesítménynyilatkozat 56/2022.06.02
- Műszaki engedély -ITB-KOT-2019/1076, 1. kiadás -tok
- Automata küszöb furatos faforgácsbetétes ajtókhöz
- Szettben fehér tokkal, fehér pántokkal és fehér zárral.
- A 4.A modell esetében a rövidítésre való előkészítés és az automata küszöb nem áll rendelkezésre.
- **Rendelhető szabvány méretek: PN, CSN.**

TOVÁBBI KÖLTSÉGEK (OPCIONÁLIS FELÁR)

CPL 0,2 felület – CSOPORT II
furatos faforgácsbetét
szellőző alsó kivágás vagy rekuperatív alávágás
gumitömítés
Természetes furnér Kőris - Kőris
Természetes furnér Tölgy - Tölgy 1
Természetes furnér Dió - Dió
Select Természetes furnér - Tölgy
kilincs rozettával

(213 old.)

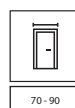

70 - 90

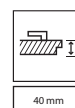

40 mm



→ Válasszon ajtót **az Ön igényei szerint**



✔ A TELE AJTÓ

jól használható olyan helyiségekben, ahol a **magánélet és a maximális hangszigetelés** fontos szerepet játszik (pl. otthoni iroda, hálószoba vagy tinédzerek szobája).



✔ ÜVEG AJTÓK

Ez a tökéletes megoldás sötét helyiségekhez.

A kisebb, matt üvegezésű tokos ajtómodellek lehetővé teszik a magánélet megőrzését a fény feláldozása nélkül. Másrészt a nagyméretű üvegezések loft jelleget kölcsönöznek a belső térnek, és optikailag megnövelik a teret.



✔ SZEMÉLYRE SZABOTT AJTÓK

Kínálatunkban megtalálhatók ablakkal, mágnestáblával vagy tükörrel ellátott ajtók. Érdekes megoldást jelentenek a marással ellátott, vagy a bútorok színében pompázó ajtók is.

 **TIPP!** Vásároljon KÉNYELMESEN
ajtólap + ajtótok + kilincs készletben





PORTA VEKTOR T, Fehér, NEXT kilincs



TARTÓS SZÍN



KÖNNYEN TISZTÍTHATÓ



KÖRNYEZETBARÁT FELÜLET



ULTRA-ERŐS KIVITELEZÉS



SÚROLÁSNAK ELLENÁLLÓ FELÜLET



SZATÉN SIMASÁG



VEKTOR T



VEKTOR A



VEKTOR B



VEKTOR C



VEKTOR E



VEKTOR J



VEKTOR U



VEKTOR V



VEKTOR W



VEKTOR Z

Szkenelje be a QR-kódot,
és tekintse meg az
aktuális akciókat
portadoors.hu/akciok



SZÍNEK

Standard festék



Fehér

Prémium Festék



Fehér

Prémium UV Festék



Fehér

Prémium Plusz UV Festék

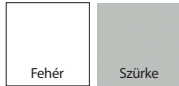

Fehér

Szürke

K Engedje szabadjára a fantáziáját! Van ötlete egy saját modellhez? A PORTA KONTRAKT-on keresztül bármilyen marást választhat



ELEGANT kilincs

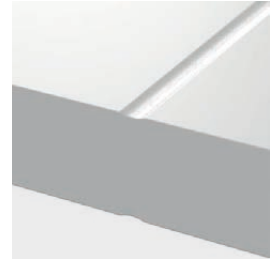

közelkép a marásról

MEGJEGYZÉS

Ha ehhez a kollekciónak illő üvegezett ajtókat keres, nézze meg a PORTA FOCUS Prémium kollekción is a oldalon. 38



papírrácsbetét



furatos faforgácsbetét



tele faforgácsbetét

TECHNIKAI PARAMÉTEREK

AJTÓLAP SZERKEZETE

Az ajtólapbetét: papírrácsbetét vagy kerettel erősített furatolt faforgácsbetét (lehetőség felárért). A lap HDF lemezzel borított, „220”-as magasság: rendelkezésre álló modellek - A, B, C, E, T, U, V, J; betétje furatos faforgácsbetét és három darab standard pántot tartalmaz. A "megerősítés ajtócsukóhoz" opció és a "100" szélesség esetén egy 3. zsanér szükséges.

TARTOZÉKOK

- Falcos ajtók: két vagy három darab, standard vagy PRIME ajtópánt
- Falc nélküli ajtók és fordított falcos ajtók: két db 3D pánt
- Zár: sima kulcsos, WC-záras vagy biztonsági zár
- Kagyilókilincs (tolóajtókhoz)

AJTÓTOK

Ajánlott falcos tokok:

- PORTA SYSTEM Prémium Lakkozott Felület és Prémium Plusz UV Festék old. 196
- MINIMAX Prémium Lakkozott Felület és Prémium Plusz UV Festék old. 194

Ajánlott, falc nélküli tokok:

- PORTA SYSTEM ELEGANCE Prémium Lakkozott Felület és Prémium Plusz UV Festék old. 198
- PORTA SYSTEM ELEGANCE 90 fok Prémium Lakkozott Felület és Prémium Plusz UV Festék old. 198
- LEVEL Prémium Lakkozott Felület és Prémium Plusz UV Festék old. 202

Ajánlott fordított falcos tok:

- PORTA SYSTEM fordított falcos Prémium Lakkozott Felület és Prémium Plusz UV Festék old. 200

MEGJEGYZÉSEK

- Nemzeti teljesítménynyilatkozat 115/29.04.2022 / Nemzeti teljesítménynyilatkozat 116/29.04.2022.
- A kétszárnyú ajtóknál a szárnyméretek bármilyen kombinációja lehetséges.
- A kétszárnyú ajtók nem rendelhetők mágneses zárral.
- A falc nélküli kétszárnyú ajtók egy aktív és egy passzív ajtóból állnak, 60-100 méretben.
- PRIME pánt vagy 3D pánt - az ajtótokhoz csomagolva.
- A Z modell csak standard és prémium festékekkel rendelhető.
- **Rendelhető szabványméretek: PN, CSN, DIN, HUN**

TOVÁBBI KÖLTSÉGEK (OPCIONÁLIS FELÁR)

- "100"-as méret
- ajtólap magassága "220"
- rövidítésre való előkészítés (max. 60 mm)
- furatos faforgácsbetét
- tele faforgácsbetét
- szellőző lyuksor vagy alsó kivágás vagy rekuperatív alávágás
- gumitömítés
- fekete zár és fekete pántok
- mágneses zár rozsdamentes acél előlappal
- fekete mágneszár és fekete pántok a falcos ajtóknál
- fekete vagy fehér mágneses zár falc nélküli ajtóknál
- arany színű mágneses zár
- PRIME csomag
- falc nélküli ajtólap - harmadik 3D ajtópánt - ezüst, fehér, fekete (a tok árához felár ellenében)
- falc nélküli ajtólap - harmadik 3D ajtópánt - arany színű (a tok árához felár ellenében)
- falc nélküli ajtólap - 3D ajtópántok - arany színű (a tok árához felár ellenében)
- fordított falc - ajtólapoz felárért
- fordított falc - harmadik 3D pánt, fehér, fekete (felár a tok árához)
- fordított falc - harmadik 3D pánt, ezüst színű (felár a tok árához)
- fordított falc - 3D pánt, arany színű (felár a tok árához)
- fordított falc - harmadik 3D pánt, arany színű (felár a tok árához)
- tolóajtók - ovális kagyilókilincs
- tolóajtók - kampós zár oldalsó fogantyúval
- megerősítés az ajtócsukóhoz - 3 pánt szükséges
- kilincs rozettával

(213 old.)

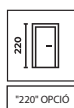

"220" OPCIÓN

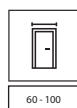

60 - 100



120 - 200

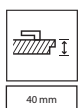

40 mm

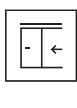



PORTA ART DECO 2, Fehér, AZURA arany kilincs



TARTÓS SZÍN



KÖNNYEN TISZTÍTHATÓ



KÖRNYEZETBARÁT FELÜLET



ULTRA-ERŐS KIVITELEZÉS



A SÚROLÁSNAK ELLENÁLLÓ FELÜLET



SZATÉN SIMASÁG



1 modell



2 modell



3 modell



4 modell

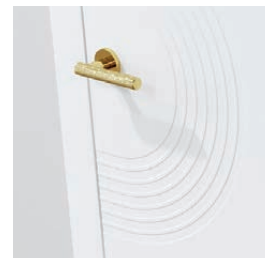

AZURA kilincs



közelkép a marásról
1 modell



közelkép a marásról
2, 3, 4 modell

SZÍNEK

Prémium UV Festék



Prémium Plusz UV Festék



papírrácsbetét

furatos faforgácsbetét

tele faforgácsbetét

TECHNIKAI PARAMÉTEREK

AJTÓLAP SZERKEZETE

Az ajtólapbetét: papírrácsbetét vagy kerettel erősített furatolt faforgácsbetét (lehetőség feléért). A lap HDF lemezzel borított. "220" magasság; betét - furatos faforgácsbetét; három darab standard pánt. A "megerősítés ajtócsukóhoz" opció és a "100" szélesség esetén egy 3. zsanér szükséges.

TARTOZÉKOK

- Falcos ajtók: két vagy három darab, standard vagy PRIME ajtópánt
- Falc nélküli ajtók és fordított falcos ajtók: két db 3D pánt
- Zár: normál kulcsos, wc-záras vagy biztonsági záras
- Kagyilókilincs (tolóajtókhoz)

AJTÓTOK

Ajánlott falcos tokok:

- PORTA SYSTEM Prémium Lakkozott Felület és Prémium Plusz UV Festék old. 196
- MINIMAX Prémium Lakkozott Felület és Prémium Plusz UV Festék old. 194

Ajánlott, falc nélküli tokok:

- PORTA SYSTEM ELEGANCE Prémium Lakkozott Felület és Prémium Plusz UV Festék old. 198
- PORTA SYSTEM ELEGANCE 90 fok Prémium Lakkozott Felület és Prémium Plusz UV Festék old. 198
- LEVEL Prémium Lakkozott Felület és Prémium Plusz UV Festék old. 202

Ajánlott fordított falcos tok:

- PORTA SYSTEM fordított falcos Prémium Lakkozott Felület és Prémium Plusz UV Festék old. 200

MEGJEGYZÉSEK

- PN EN 14351-2:2018-12 szabvány.
- A kétszárnyú ajtóknál a szárnyméretek bármilyen kombinációja lehetséges.
- A kétszárnyú ajtók nem rendelhetők mágneses zárral.
- A falc nélküli kétszárnyú ajtók egy aktív és egy passzív ajtóból állnak, 60-100 méretben.
- PRIME pánt vagy 3D pánt - az ajtótokhoz csomagolva.
- **Rendelhető szabványméretek: PN, CSN, DIN.**

TOVÁBBI KÖLTSÉGEK (OPCIONÁLIS FELÁR)

"100"-as méret
ajtólap magassága "220"
rövidítésre való előkészítés (max. 60 mm)
furatos faforgácsbetét
tele faforgácsbetét
szellőző lyuksor vagy alsó kivágás vagy rekuperatív alávágás
gumitömítés
fekete zár és fekete pántok
mágneses zár rozsdamentes acél előlappal
fekete mágneszár és fekete pántok a falcos ajtóknál.
fekete vagy fehér mágneses zár falc nélküli ajtóknál.
arany színű mágneses zár
PRIME csomag
falc nélküli ajtólap - harmadik 3D ajtópánt - ezüst, fehér, fekete (a tok árához felár ellenében)
falc nélküli ajtólap - harmadik 3D ajtópánt - arany színű (a tok árához felár ellenében)
falc nélküli ajtólap - 3D ajtópántok - arany színű (a tok árához felár ellenében)
fordított falc - ajtólapoz feléért
fordított falc - harmadik 3D pánt, fehér, fekete (felár a tok árához)
fordított falc - harmadik 3D pánt, ezüst színű (felár a tok árához)
fordított falc - 3D pánt, arany színű (felár a tok árához)
fordított falc - harmadik 3D pánt, arany színű (felár a tok árához)
tolóajtók - ovális kagyilókilincs
tolóajtók - kampós zár oldalsó fogantyúval
megerősítés az ajtócsukóhoz - 3 pánt szükséges
kilincs rozettával

(213 old.)

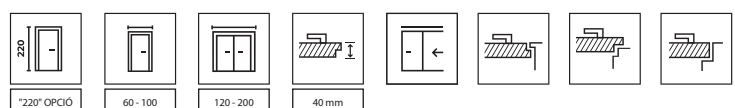



PORTA OSLO 1, Fehér, DIVO FIT Q fekete kilincs

TARTÓS
SZÍNKÖNNYEN
TISZTÍTHATÓKÖRNYEZETBARÁT
FELÜLETULTRA-ERŐS
KIVITELEZÉSA SÚROLÁSNAK
ELLENÁLLÓ FELÜLETSZATÉN
SÍMASÁG

1 modell



2 modell



3 modell

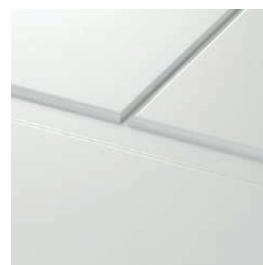

AZALIA kilincs

közelkép a marásról
1, 2 modell

SZÍNEK

Prémium UV Festék



Prémium Plusz UV Festék



papírrácsbetét

furatos faforgácsbetét

tele faforgácsbetét

TECHNIKAI PARAMÉTEREK

AJTÓLAP SZERKEZETE

Az ajtólapbetét: papírrácsbetét vagy kerettel erősített furatolt faforgácsbetét (lehetőség felárért). A lap HDF lemezzel borított. "220" magasság; betét - furatos faforgácsbetét; három darab standard pánt. A "megerősítés ajtócsukóhoz" opció és a "100" szélesség esetén egy 3. zsanér szükséges.

TARTOZÉKOK

- Falcos ajtók: két vagy három darab, standard vagy PRIME ajtópánt
- Falc nélküli ajtók és fordított falcos ajtók: két db 3D pánt
- Zár: sima kulcsos, WC-zárás vagy biztonsági zárás
- Kagylikilincs (tolóajtókhoz)

AJTÓTOK

Ajánlott falcos tokok:

- PORTA SYSTEM Prémium Lakkozott Felület és Prémium Plusz UV Festék old. 196
- MINIMAX Prémium Lakkozott Felület és Prémium Plusz UV Festék old. 194

Ajánlott, falc nélküli tokok:

- PORTA SYSTEM ELEGANCE Prémium Lakkozott Felület és Prémium Plusz UV Festék old. 198
- PORTA SYSTEM ELEGANCE 90 fok Prémium Lakkozott Felület és Prémium Plusz UV Festék old. 198
- LEVEL Prémium Lakkozott Felület és Prémium Plusz UV Festék old. 202

Ajánlott fordított falcos tok:

- PORTA SYSTEM fordított falcos Prémium Lakkozott Felület és Prémium Plusz UV Festék old. 200

MEGJEGYZÉSEK

- Nemzeti teljesítménynyilatkozat 05/02.01.2021 / Nemzeti teljesítménynyilatkozat 04/02.01.2021.
- A kétszárnyú ajtóknál a szárnyméretek bármilyen kombinációja lehetséges.
- A kétszárnyú ajtók nem rendelhetők mágneses zárral.
- A falc nélküli kétszárnyú ajtók egy aktív és egy passzív ajtóból állnak, 60-100 méretben.
- PRIME pánt vagy 3D pánt - az ajtótokhoz csomagolva.
- **Rendelhető szabványméretek: PN, CSN, DIN.**

TOVÁBBI KÖLTSÉGEK (OPCIONÁLIS FELÁR)

- "100"-as méret
- ajtólap magassága "220"
- rövidítésre való előkészítés (max. 60 mm)
- furatos faforgácsbetét
- tele faforgácsbetét
- szellőző alsó kivágás
- gumitömítés
- fekete zár és fekete pántok
- mágneses zár rozsdamentes acél előlappal
- fekete mágneszár és fekete pántok a falcos ajtóknál.
- fekete vagy fehér mágneses zár falc nélküli ajtóknál.
- arany színű mágneses zár
- PRIME csomag
- falc nélküli ajtólap - harmadik 3D ajtópánt - ezüst, fehér, fekete (a tok árához felár ellenében)
- falc nélküli ajtólap - harmadik 3D ajtópánt - arany színű (a tok árához felár ellenében)
- falc nélküli ajtólap - 3D ajtópántok - arany színű (a tok árához felár ellenében)
- fordított falc - ajtólaphoz felárért
- fordított falc - harmadik 3D pánt, fehér, fekete (felár a tok árához)
- fordított falc - harmadik 3D pánt, ezüst színű (felár a tok árához)
- fordított falc - 3D pánt, arany színű (felár a tok árához)
- fordított falc - harmadik 3D pánt, arany színű (felár a tok árához)
- tolóajtók - ovális kagylikilincs
- tolóajtók - kampós zár oldalsó fogantyúval
- megerősítés az ajtócsukóhoz - 3 pánt szükséges
- kilincs rozettával

(213 old.)

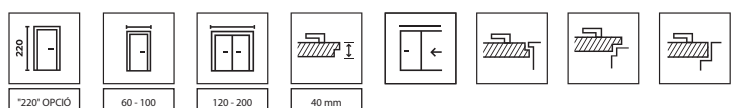



PORTA FOCUS Prémium 4.A, Fehér, ELEGANT fekete kilincs



TARTÓS SZÍN



KÖNNYEN TISZTÍTHATÓ



KÖRNYEZETBARÁT FELÜLET



BIZTONSÁGI EDZETT ÜVEG



A SÚROLÁSNAK ELLENÁLLÓ FELÜLET



SZATÉN SIMASÁG



PORTA FOCUS 5.A modell



PORTA FOCUS 5.B modell



PORTA FOCUS 5.C modell



PORTA FOCUS 4.A modell

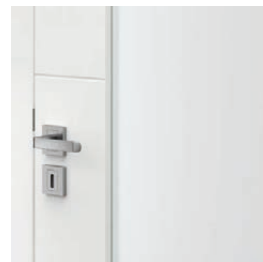

OFFICE kilincs



üvegpanel beépítés falc nélküli ajtólap



PORTA FOCUS 4.B modell



PORTA FOCUS 4.C modell



PORTA FOCUS 4.D modell



PORTA FOCUS 4.E modell



üvegpanel beépítés falcos ajtólap

Szkenelje be a QR-kódot, és tekintse meg az aktuális akciókat portadoors.hu/akcioi



Porta FOCUS Prémium

SZÍNEK

Prémium UV Festék ♥♥♥♥♥



Fehér

Prémium Plusz UV Festék ♥♥♥♥♥



Fehér



papírrácsbetét

furatos faforgácsbetét

tele faforgácsbetét

TECHNIKAI PARAMÉTEREK

AJTÓLAP SZERKEZETE

Az ajtólapbetét papírrácsbetét vagy furatolt faforgácsbetét (lehetőség felárért). Az ajtólap HDF lemezzel borított. A "100" szélességű opcióhoz 3 pánt szükséges.

KIVITELEZÉS

Üvegezett modellek 8 mm-es matt, edzett biztonsági üveggel. A 4.A modell fekete üveggel is rendelhető.

TARTOZÉKOK

- Falcos ajtók: két vagy három darab, standard vagy PRIME ajtópánt
- Falc nélküli és fordított falcos ajtók: két darab 3D ajtópánt
- Zár: normál kulcsos, wc-zárás vagy biztonsági zárás

AJTÓTOK

Ajánlott falcos ajtótok:

- PORTA SYSTEM old. 196
- MINIMAX old. 194

Ajánlott falc nélküli tokok:

- PORTA SYSTEM ELEGANCE old. 198
- PORTA SYSTEM ELEGANCE 90 fok old. 198
- LEVEL old. 202

Ajánlott fordított falcos tok:

- PORTA SYSTEM fordított falccal old. 200

MEGJEGYZÉSEK

- Nemzeti teljesítménynyilatkozat 38/01.01.2021.
- A kétszárnyú ajtóknál a szárnyméretek bármilyen kombinációja lehetséges.
- A kétszárnyú ajtók nem rendelhetők mágneses zárral.
- A falc nélküli kétszárnyú ajtók egy aktív és egy passzív ajtóból állnak, 60-100 méretben.
- 4.D, 4.E modell kétszárnyú változatban nem elérhető.
- Fix üvegméret, 4.A modell.
- A fordított falcos változatban a szellőzés nem elérhető (kivéve a 4.A modellt).
- A 4.B, 4.D modell csak furatos faforgácsbetéttel rendelhető (felár nélkül).
- PRIME pánt vagy 3D pánt - az ajtótokhoz csomagolva.
- **Rendelhető szabványméretek: PN, CSN, DIN.**

TOVÁBBI KÖLTSÉGEK (OPCIONÁLIS FELÁR)

- "100"-as méret rövidítésre való előkészítés (max. 60 mm)
- furatos faforgácsbetét
- tele faforgácsbetét
- szellőző alsó kivágás
- fekete üveg - 4.A modell
- fekete zár és fekete pántok
- mágneses zár rozsdamentes acél előlappal
- fekete mágneszár és fekete pántok a falcos ajtóknál.
- fekete vagy fehér mágneses zár falc nélküli ajtóknál.
- arany színű mágneses zár
- PRIME csomag
- falc nélküli ajtólap - harmadik 3D ajtópánt - ezüst, fehér, fekete (a tok árához felár ellenében)
- falc nélküli ajtólap - harmadik 3D ajtópánt - arany színű (a tok árához felár ellenében)
- falc nélküli ajtólap - 3D ajtópántok - arany színű (a tok árához felár ellenében)
- fordított falc - ajtólaphoz felárért
- fordított falc - harmadik 3D pánt, fehér, fekete (felár a tok árához)
- fordított falc - harmadik 3D pánt, ezüst színű (felár a tok árához)
- fordított falc - 3D pánt, arany színű (felár a tok árához)
- fordított falc - harmadik 3D pánt, arany színű (felár a tok árához)
- tolóajtók - ovális kagylókilincs
- tolóajtók - kampós zár oldalsó fogantyúval
- kilincs rozettával

(213 old.)

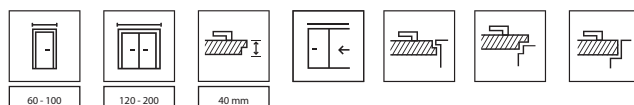



PORTA DUO 4.0, Fehér Természetes Tölgy panellel, ELEGANT ezüst kilincs



TARTÓS SZÍN



KÖNNYEN TISZTÍTHATÓ



KÖRNYEZETBARÁT FELÜLET



SÚROLÁSNAK ELLENÁLLÓ FELÜLET

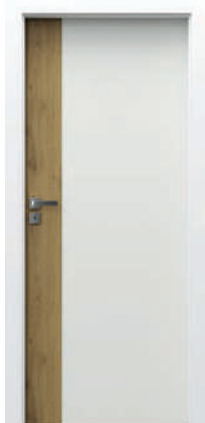

4.0 modell



4.A modell

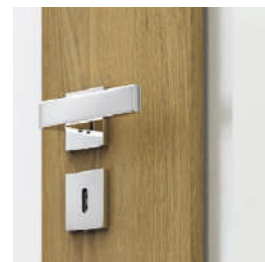

Elegant ezüst kilincs



4.0 modell



4.A modell

SZÍNEK

Prémium Plusz UV Festék ♥♥♥♥♥



Fehér

PANEL SZÍNEK

Portadekor Fólia ♥♥♥♥♥



Tölgy
Catania

Természetes Furnér ♥♥♥♥♥



Tölgy 1

Portaperfect 3D Fólia ♥♥♥♥♥



Skandináv
Bükk



Természetes
Tölgy



Klasszikus
Tölgy

Szatén Természetes Furnér Tölgy ♥♥♥♥♥



Barna Tölgy

Select Természetes Furnér ♥♥♥♥♥



Sötét
Dió



Fekete



furatos faforgácsbetét

TECHNIKAI PARAMÉTEREK

AJTÓLAP SZERKEZETE

Az ajtólapbetét furatos faforgácsbetét. Rövidítésre előkészítése 4.0 modellnél, maximum 60 mm. A "100" szélességű opcióhoz 3 pánt szükséges.

KIVITELEZÉS

Az ajtólap a következőkből áll: egy széles, lakkozott részből és egy keskeny panelből, természetes vagy szintetikus furnérral borítva. Üvegezett minta matt edzett üveggel vagy fekete laminált biztonsági üveggel (opció felár ellenében) 8 mm vastagsággal, mely az ajtólap szerkezeti eleme. A festet fehér rész - szatén sima felületű, amely az UV festési technológiának köszönhető. Természetes furnér rész - ökológiai vízbázisú lakkokkal védett, UV technológiával keményített (félmatt).

TARTOZÉKOK

- Két darab 3D pánt
- Zár: sima kulcsos, WC záras vagy biztonsági záras

AJTÓTOK

- PORTA SYSTEM ELEGANCE Prémium Plusz UV Festék vagy a panel színében old. 198
- PORTA SYSTEM ELEGANCE 90 fok Prémium Plusz UV Festék vagy a panel színében old. 198
- LEVEL tok Prémium Plusz UV Festék old. 202

MEGJEGYZÉSEK

- Nemzeti teljesítménynyilatkozat 38/01.01.2021.
- A kétszárnyú ajtóknál a szárnyméretek bármilyen kombinációja lehetséges.
- A kétszárnyú ajtók nem rendelhetők mágneses zárral.
- A falc nélküli kétszárnyú ajtók egy aktív és egy passzív ajtóból állnak, 60-100 méretben.
- A 4.A modell rendelhető fekete üveggel is.
- Fix üvegméret, 4.A modell.
- A pántok a tokkal együtt vannak csomagolva.
- **Rendelhető szabványméretek: PN, CSN, DIN.**

TOVÁBBI KÖLTSÉGEK (OPCIONÁLIS FELÁR)

"100"-as méret
szellőző alsó kivágás
fekete üveg - 4.A modell
mágneses zár rozsdamentes acél előlappal
fekete vagy fehér mágneses zár
arany színű mágneses zár
harmadik 3D pánt, ezüst, fehér, fekete (a tok árához felár ellenében)
harmadik 3D pánt, arany színű (a tok árához felár ellenében)
3D pánt, arany színű (a tok árához felár ellenében)
kilincs rozettával

(213 old.)

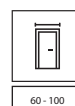

60 - 100



120 - 200

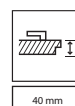

40 mm





PORTA DESIRE 4, magasság *220", Fehér, fekete AZALIA kilincs



TARTÓS SZÍN



KÖNNYEN TISZTÍTHATÓ



MINDEN RÉSZLET SZÁMÍT



KÖRNYEZETBARÁT FELÜLET



ULTRA-ERŐS KIVITELEZÉS



SÚROLÁSNAK ELLENÁLLÓ FELÜLET



1 modell



2 modell



3 modell



4 modell



ezüst intarzia, 3-as modell



fekete intarzia, 3-as modell

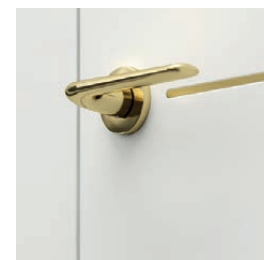

arany intarzia, 3-as modell

ÚJDONSÁG



5 modell

ÚJDONSÁG



6 modell

SZÍNEK

Prémium Plusz UV Festék ♥♥♥♥♥

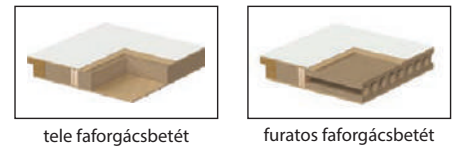

TECHNIKAI PARAMÉTEREK

AJTÓLAP SZERKEZETE

Az ajtólap belső kerettel megerősített furatos faforgácslapból készül. A lap HDF lemezzel borított. A "220" magasság három pántot tartalmaz. A "100" szélességű opcióhoz 3 pánt szükséges. Maximum 60 mm-rel való rövidítésre előkészítve.

KIVITELEZÉS

3, 4, 5 és 6 modell intarzia (ezüst, arany vagy fekete).

TARTOZÉKOK

- Falcos ajtók: három darab, standard vagy PRIME ajtópánt
- Falc nélküli ajtók és fordított falcos ajtók: két db 3D pánt
- Zár ezüst vagy arany fényes előlappal: standard kulccsal, wczárral vagy biztonsági zárhoz

AJTÓTOK

Ajánlott falcos tokok:

- PORTA SYSTEM Prémium Plusz UV Festék old. 196
- MINIMAX tok Prémium Plusz UV Festék old. 194

Ajánlott, falc nélküli tokok:

- PORTA SYSTEM ELEGANCE tok Prémium Plusz UV Festék old. 198
- PORTA SYSTEM ELEGANCE 90 fok tok Prémium Plusz UV Festék old. 198
- LEVEL tok Prémium Plusz UV Festék old. 202

Ajánlott fordított falcos tok:

- PORTA SYSTEM fordított falccal – Prémium Plusz UV festék old. 200

MEGJEGYZÉSEK

- Nemzeti teljesítménynyilatkozat 05/03.01.2021.
- A kétszárnyú ajtóknál a szárnyméretek bármilyen kombinációja lehetséges.
- A kétszárnyú ajtók nem rendelhetők mágneses zárral.
- A falc nélküli kétszárnyú ajtók egy aktív és egy passzív ajtóból állnak, 60-100 méretben.
- PRIME pánt vagy 3D pánt - az ajtótokokhoz csomagolva.
- **Rendelhető szabványméretek: PN, CSN.**

TOVÁBBI KÖLTSÉGEK (OPCIONÁLIS FELÁR)

- "100"-as méret
- ajtólap magassága "220"
- furatos faforgácsbetét cseréje telire (magasság "200")
- szellőző alsó kivágás
- gumitömítés
- fekete zár és fekete pántok
- mágneses zár rozsdamentes acél előlappal
- fekete mágneszár és fekete pántok a falcos ajtóknál.
- fekete vagy fehér mágneses zár falc nélküli ajtóknál.
- arany színű mágneses zár
- falc nélküli ajtólap - harmadik 3D ajtópánt - ezüst, fehér, fekete (a tok árához felár ellenében)
- falc nélküli ajtólap - harmadik 3D ajtópánt - arany színű (a tok árához felár ellenében)
- falc nélküli ajtólap - 3D ajtópántok - arany színű (a tok árához felár ellenében)
- fordított falc - ajtólapoz felárért
- fordított falc - harmadik 3D pánt, fehér, fekete (felár a tok árához)
- fordított falc - harmadik 3D pánt, ezüst színű (felár a tok árához)
- fordított falc - 3D pánt, arany színű (felár a tok árához)
- fordított falc - harmadik 3D pánt, arany színű (felár a tok árához)
- tolóajtók - ovális kagylókilincs
- tolóajtók - kampós zár oldalsó fogantyúval
- kilincs rozettával

(213 old.)

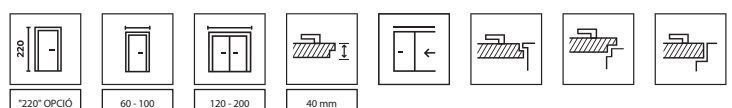



PORTA GRANDE A.0, Szürke PORTA SYSTEM ELEGANCE tok, ezüst AZURA kilincsel



TARTÓS SZÍN



KÖNNYEN TISZTÍTHATÓ



KÖRNYEZETBARÁT FELÜLET



ULTRA-ERŐS KIVITELEZÉS



A.0 modell



A.1 modell



B.0 modell



B.3 modell

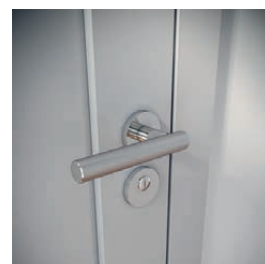

AZURA kilincs



dekoratív csík



C.0 modell



D.0 modell



G.0 modell



G.4 modell, matt vagy fekete üveg (opció felár ellenében)



tükör - opció elérhető az A.1 modellben

SZÍNEK

Prémium Plusz UV Festék ♥♥♥♥♥

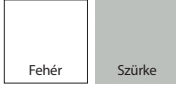

A DECORATÍV CSÍK SZÍNEI (opció a G csoportba tartozó modellekhez)

Természetes Furnér ♥♥♥♥♥



Csiszolt alumínium



Portaperfect 3D Fólia ♥♥♥♥♥

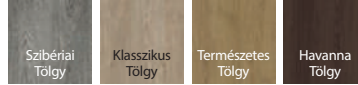

keret és panel szerkezet
MDF

TECHNIKAI PARAMÉTEREK

AJTÓLAP SZERKEZETE

Keret-panel szerkezet. A kivittől függően az ajtólap vízszintes keretből és edzett matt üvegből készült panelekből állnak. Rövidítésre való előkészítés, maximum 60 mm. A "100"-as mérethez 3 pánt szükséges.

KIVITELEZÉS

A.1 modell tükörrel is rendelhető egy vagy két oldalra. Egy oldalra rendelt tükör esetén a másik oldalon egy tele panel van. A fehér lapokhoz választható, hogy a lécszintetikus, természetes furnér vagy szálcsiszolt alumínium felületű, amelyek a felülethez viszonyítva süllyesztettek (G modell).

TARTOZÉKOK

- Falcos ajtók: három darab, standard vagy PRIME ajtópánt
- Falc nélküli ajtók és fordított falcos ajtók: két db 3D pánt
- Zár ezüst vagy arany fényes előlappal: standard kulccsal, wczárral vagy biztonsági zárhoz
- Kagylókilincs (tolóajtókhoz)

AJTÓTOK

Ajánlott falcos tokok:

- PORTA SYSTEM tok Prémium Plusz UV Festék old. 196
- MINIMAX tok Prémium Plusz UV Festék old. 194

Ajánlott, falc nélküli tokok:

- PORTA SYSTEM ELEGANCE tok Prémium Plusz UV Festék old. 198
- PORTA SYSTEM ELEGANCE 90 fok tok Prémium Plusz UV Festék old. 198
- LEVEL tok Prémium Plusz UV Festék old. 202

Ajánlott fordított falcos tok:

- PORTA SYSTEM fordított falccal – Prémium Plusz UV festék old. 200

MEGJEGYZÉSEK

- Nemzeti teljesítménynyilatkozat 115/29.04.2022 / Nemzeti teljesítménynyilatkozat 116/29.04.2022.
- A kétszárnyú ajtóknál a szárnyméretek bármilyen kombinációja lehetséges.
- A kétszárnyú ajtók nem rendelhetők mágneses zárral.
- A falc nélküli kétszárnyú ajtók egy aktív és egy passzív ajtóból állnak, 60-100 méretben.
- PRIME pánt vagy 3D pánt - az ajtótokhoz csomagolva.
- **Rendelhető szabványméretek: PN, CSN.**

TOVÁBBI KÖLTSÉGEK (OPCIONÁLIS FELÁR)

- "100"-as méret
- szellőző alsó kivágás
- fekete üveg 1 db. - G csoport
- dekoratív lécek csiszolt alumínium - G modell (fehér ajtólap)
- dekoratív lécek Természetes furnér - G modell (fehér ajtólap)
- dekoratív lécek Portaperfect - G modell (fehér ajtólap)
- tükör mindkét oldalra
- tükör egy oldalra
- fekete zár és fekete pántok
- mágneses zár rozsdamentes acél előlappal
- fekete mágneszár és fekete pántok a falcos ajtóknál.
- fekete vagy fehér mágneses zár falc nélküli ajtóknál.
- arany színű mágneses zár
- falc nélküli ajtólap - harmadik 3D ajtópánt - ezüst, fehér, fekete (a tok árához felár ellenében)
- falc nélküli ajtólap - harmadik 3D ajtópánt - arany színű (a tok árához felár ellenében)
- falc nélküli ajtólap - 3D ajtópántok - arany színű (a tok árához felár ellenében)
- fordított falc - ajtólapoz felárért
- fordított falc - harmadik 3D pánt, fehér, fekete (felár a tok árához)
- fordított falc - harmadik 3D pánt, ezüst színű (felár a tok árához)
- fordított falc - 3D pánt, arany színű (felár a tok árához)
- fordított falc - harmadik 3D pánt, arany színű (felár a tok árához)
- tolóajtók - ovális kagylókilincs
- tolóajtók - kampós zár oldalsó fogantyúval
- kilincs rozettával

(213 old.)

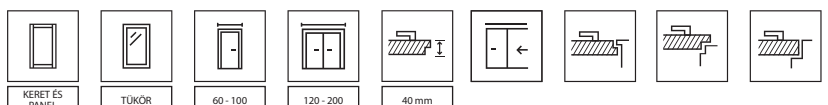



PORTA ROYAL A, Fehér, ezüst OFFICE kilincssel



KÖRNYEZETBARÁT
FELÜLET



PORTA ROYAL
A modell



LONDON
P modell



LONDON
O modell



LONDON
B modell



LONDON
C modell



PORTA ROYAL
P modell



BÉCS
P modell



BÉCS
O modell



BÉCS
B modell



BÉCS
C modell

Szkennelje be a QR-kódot,
és tekintse meg az
aktuális akciókat
portadoors.hu/akciok



PORTA ROYAL, LONDON, BÉCS

SZÍNEK PORTA ROYAL, LONDON

Prémium Festék ♥♥♥♥♥

Standard festék ♥♥♦♦♦♦



SZÍNEK LONDON, BÉCS

Standard festék ♥♥♦♦♦♦



LONDON, BÉCS faerezetes



LONDON, ROYAL sima felület



papírrácsbetét



tele forgácsbetét
* az opció csak a PORTA ROYAL-nál érhető el

TECHNIKAI PARAMÉTEREK

AJTÓLAP SZERKEZETE

Az ajtólap stabilizáló betétes vagy tele faforgács (Porta Royal - felárért) és kétoldalúan be van borítva profilos HDF lemezzel. Az "ajtócsukóhoz való megerősítés" opcióval egy harmadik pántra van szükség.

TARTOZÉKOK

- Falcos ajtó (Porta Royal, London, Bécs): két vagy három darab, standard vagy PRIME ajtópánt; falc nélküli (Porta Royal): két darab 3D ajtópánt
- Zár: normál kulcsos, wc-záras vagy biztonsági záras
- Üveg minta: "chinchilla" (LONDON, BÉCS)
- Kagyilókilincs (tolóajtóhoz)

AJTÓTOK

Ajánlott falcos tokok:

- PORTA SYSTEM Portadekor vagy Prémium Lakkozott felülettel (PORTA ROYAL, LONDON) old. 196
- MINIMAX Portadekor vagy Prémium Lakkozott felülettel (PORTA ROYAL, LONDON) old. 194
- FÉM old. 206-211

Ajánlott falc nélküli tokok (PORTA ROYAL):

- PORTA SYSTEM ELEGANCE Prémium Lakkozott felülettel old. 198
- PORTA SYSTEM ELEGANCE 90 fok, Prémium Lakkozott felülettel old. 198
- LEVEL Prémium Lakkozott felülettel old. 202

MEGJEGYZÉSEK

- Nemzeti teljesítménynyilatkozat 115/29.04.2022 / Nemzeti teljesítménynyilatkozat 116/29.04.2022.
- A kétszárnyú ajtóknál a szárnyméretek bármilyen kombinációja lehetséges.
- A kétszárnyú ajtók nem rendelhetők mágneses zárral.
- A falc nélküli kétszárnyú ajtók egy aktív és egy passzív ajtóból állnak, 60-100 méretben.
- LONDON, BÉCS: a különböző felhasznált anyagok miatt az ajtólap és az üveglécközött enyhe színeltérés lehet.
- PRIME pánt vagy 3D pánt - az ajtótokhoz csomagolva.
- **Rendelhető szabvány méretek: PN, CSN, DIN (kivéve Porta Royal).**

TOVÁBBI KÖLTSÉGEK (OPCIONÁLIS FELÁR) PORTA ROYAL

- rövidítésre való előkészítés (max. 60 mm)
- tele faforgácsbetét
- lyuksor vagy szellőző alsó kivágás
- gumitömíté
- PRIME pánt (csak az ajánlott tokokhoz)
- PRIME zár fényes előlappal (ezüst vagy arany)
- fekete zár és fekete pántok
- mágneses zár rozsdamentes acél előlappal
- fekete mágneszár és fekete pántok a falcos ajtóknál.
- fekete vagy fehér mágneses zár falc nélküli ajtóknál.
- arany színű mágneses zár
- PRIME csomag
- falc nélküli ajtólap - harmadik 3D ajtópánt - ezüst, fehér, fekete (a tok árához felár ellenében)
- falc nélküli ajtólap - harmadik 3D ajtópánt - arany színű (a tok árához felár ellenében)
- falc nélküli ajtólap - 3D ajtópántok - arany színű (a tok árához felár ellenében)
- tolóajtók - ovális kagyilókilincs
- tolóajtók - kampós zár oldalsó fogantyúval
- megerősítés az ajtócsukóhoz - 3 pánt szükséges
- kilincs rozettával (213 old.)

TOVÁBBI KÖLTSÉGEK (OPCIONÁLIS FELÁR) LONDON, BÉCS

- rövidítésre való előkészítés (max. 60 mm)
- lyuksor vagy szellőző alsó kivágás
- PRIME pánt (csak az ajánlott tokokhoz)
- PRIME zár fényes előlappal (ezüst vagy arany)
- fekete zár és fekete pántok
- mágneses zár rozsdamentes acél előlappal
- fekete mágneszár és fekete pántok a falcos ajtóknál.
- arany színű mágneses zár
- tolóajtók - ovális kagyilókilincs
- tolóajtók - kampós zár oldalsó fogantyúval
- megerősítés az ajtócsukóhoz - 3 pánt szükséges
- kilincs rozettával (213 old.)

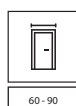

60 - 90



120 - 180

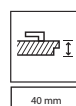

40 mm

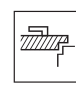
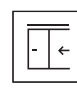

PORTA ROYAL



TOP
KOLLEKCIÓK



MINIMAX P, Fehér, PORTA SYSTEM fém tokkal, fekete EUFORIA kilincssel



KÖRNYEZETBARÁT
FELÜLET



P modell



M modell



D modell



L modell

SZÍNEK

Standard festék ♥♥♥♥♥



Fehér



ACCENT PLUS kilincs



"csincsilla" üveg



papírrácsbetét



furatos faforgácsbetét



tele faforgácsbetét

TECHNIKAI PARAMÉTEREK

AJTÓLAP SZERKEZETE

Az ajtólapbetét: papírrácsbetét vagy kerettel erősített furatolt faforgácsbetét (lehetőség felárért). A lap HDF lemezzel borított. A faforgácsbetétes lapoknál a rövidítésre való előkészítés standard. A "110" méret csak faforgács betéttel kapható, az üvegezés mérete megegyezik a "100" méretével. A "ajtócsukóhoz való megerősítés" opcióhoz és a "100" és "110" szélességhez egy 3. pánt szükséges.

KIVITELEZÉS

Az ajtók alapozott változatban kaphatók, festésre előkészítve a MINIMAX Fehér ajtó árán. Üveg minta: "csincsilla" vagy matt edzett üveg (opció felár ellenében). A különféle anyagok felhasználása miatt az ajtólap színe kissé eltérhet az üvegezőlécszínétől.

TARTOZÉKOK

- Két vagy három standard pánt vagy PRIME pánt (opció felár ellenében)
- Zár: sima kulcsos, WC-záras vagy biztonsági záras
- Kagylikilincs (tolóajtókhoz)

AJTÓTOK

- PORTA SYSTEM Portadekor felületben old. 196
- MINIMAX Portadekor felületben old. 194
- FÉM old. 206-211

MEGJEGYZÉSEK

- Nemzeti teljesítménynyilatkozat 115/29.04.2022 / Nemzeti teljesítménynyilatkozat 116/29.04.2022..
- A kétszárnyú ajtóknál a szárnyméretek bármilyen kombinációja lehetséges.
- A kétszárnyú ajtók nem rendelhetők mágneses zárral.
- Passzív ajtólap "60" - "100" méretben. Passzív ajtólap "30", "40", "50" méretben (ún. toldás), csak tele verzióban.
- A falc nélküli kétszárnyú ajtók egy aktív és egy passzív ajtóból állnak, 60-100 méretben.
- A „80” és „90” méretek beruházási szabványban (átjáró méret 800, 900 mm) standardként rendelhetők – felár nélkül.
- A PRIME ajtópánt- együtt van csomagolva az ajtótokkal.
- **Rendelhető szabványméretek: PN, CSN, DIN, HUN.**

TOVÁBBI KÖLTSÉGEK (OPCIONÁLIS FELÁR)

- "100", "110" méret
- rövidítésre való előkészítés (max. 60 mm)
- furatos faforgácsbetét
- tele faforgácsbetét
- szellőző alsó kivágás, lyuksor vagy szellőzőrács
- gumitömíté
- körablak - rozsdamentes acél
- fekete körablak
- üveg megfordítása
- matt edzett üveg – D modell
- matt edzett üveg – L modell
- matt edzett üveg – M modell
- PRIME pánt (csak az ajánlott tokokhoz)
- PRIME zár fényes előlappal (ezüst vagy arany)
- fekete zár és fekete pántok
- mágneses zár rozsdamentes acél előlappal
- fekete mágneszár és fekete pántok a falcos ajtóknál.
- arany színű mágneses zár
- tolóajtók - ovális kagylikilincs
- tolóajtók - kampós zár oldalsó fogantyúval
- megerősítés az ajtócsukóhoz - 3 pánt szükséges
- kilincs rozettával

felár nélkül

(213 old.)



60 - 110



90 - 200



40 mm

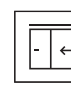



PORTA GLASS, matt grafit üveg



EDZETT
BIZTONSÁGI ÜVEG



TÖBB FÉNY



gráfit üveg
matt



matt üveg



átlászó
üveg

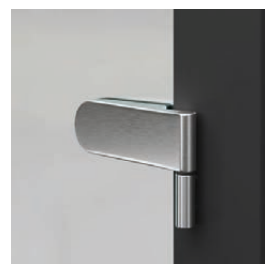

ezüst pánt

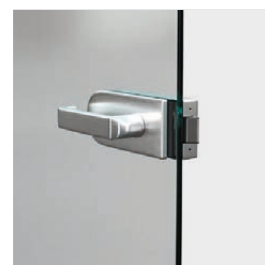

ezüst zár



matt üveg festett
profilokkal



átlászó üveg festett
profilokkal

Szkennelje be a QR-kódot,
és tekintse meg az
aktuális akciókat
portadoors.hu/akciok



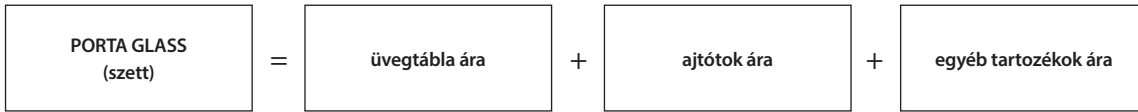

TECHNIKAI PARAMÉTEREK

AJTÓLAP

Üvegtábla, 8 mm vastag, előkészített furatokkal a zár és a zsanérok rögzítéséhez.

TARTOZÉKOK

- Egy egyszerű zár (csak egy kilincs) WC zárral vagy cilinderbetéthez kialakított zár ezüst vagy fekete színben.
- Két pánt ezüst vagy fekete színben.

AJTÓTOK

- PORTA SYSTEM old. 196
- FÉM old. 206-211

MEGJEGYZÉSEK

- Nemzeti teljesítménynyilatkozat 57/01.01.2022.
 - A zár és a pántok külön vannak csomagolva.
 - Festett profilok szélessége - 30 mm.
 - A felület az egyik oldalon festett, a pánt felőli oldalon (azaz az ajtó felénk nyílik).
 - Az edzett üveg a pánt felőli oldalon található (azaz az ajtó felénk nyílik).
- Rendelhető szabványméretek: PN, CSN.**

TOVÁBBI KÖLTSÉGEK (OPCIONÁLIS FELÁR)

- "90"-es méret
- K szellőző alsó kivágás

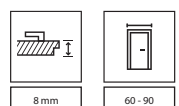



NATURA LUMIA 1, Fekete, ESTIMA fekete kilincs



EDZETT
BIZTONSÁGI ÜVEG



TÖBB FÉNY



INNOVATÍV ZÁR A
FOGANTYÚKHOZ



FA SZERKEZET



1 modell



1 modell



2 modell



2 modell



ESTIMA fogantyú

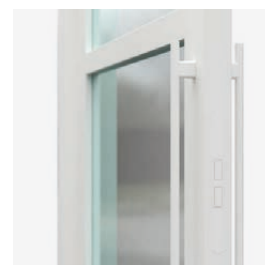

mágneszár

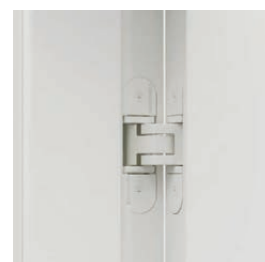

3D pánt

PORTA LUMIA, NATURA LUMIA

PORTA LUMIA SZÍNEK

Prémium Lakkozott Felület ♥♥♥♥♥



Fehér

SUPER MATT fólia ♥♥♥♥♥



Fekete

NATURA LUMIA SZÍNEK

Szatén Természetes Furnér Tölgy ♥♥♥♥♥



Fehér

Select Természetes Furnér ♥♥♥♥♥



Fekete

TECHNIKAI PARAMÉTEREK

AJTÓLAP SZERKEZETE

80 mm széles függőleges és vízszintes fenyő ragasztott keret. Nincs lehetőség a lap rövidítésére. A termék 6 mm vastag, átlátszó, edzett üveggel kapható.

TARTOZÉKOK

- falc nélküli ajtó: két darab 3D ajtópánt
- mágneszár

A tartozékok színei: fehér, fekete, matt ezüst

AJTÓTOK

- PORTA SYSTEM ELEGANCE old. 198
- PORTA SYSTEM ELEGANCE 90 fok old. 198

MEGJEGYZÉSEK

- Nemzeti teljesítménynyilatkozat 65/01.01.2023.
- A pántok a tokkal együtt vannak csomagolva.
- A függőleges száraz alsó felülete a TechnoPORTA AQUA STOP-nak köszönhetően védve van a nedvességtől - PORTA LUMIA.
- **Rendelhető szabványméretek: PN, CSN.**

TOVÁBBI KÖLTSÉGEK (OPCIONÁLIS FELÁR)

dedikált zárfogadó (felár a tok árához)
falc nélküli ajtólap - harmadik 3D ajtópánt - ezüst, fehér, fekete (a tok árához felár ellenében)
fogantyú (fehér vagy fekete)



KERET ÉS
PANEL

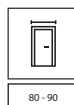

80 - 90

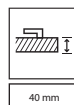

40 mm



ÚJDONSÁG



PORTA VERTE HOME N.3, átlátszó üveg, fekete LUNA kilincs



ÜVEGEZÉS TÖBB FÉNY



AQUA STOP



B.5 modell



B.5 modell
átlátszó festett üveg



SIMPLE kilincs

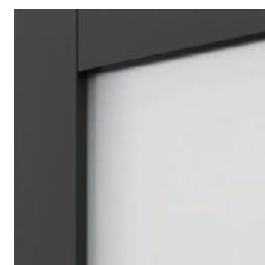

matt vagy átlátszó üveg (felár
ellenében)



L.4 modell



N.3 modell

PORTA VERTE HOME FEKETE

SZÍNEK

SUPER MATT fólia ♥♥♥♥♥

Fekete

FIGYELMÉBE AJÁNLJUK!

keret és panel szerkezet MDF



TECHNIKAI PARAMÉTEREK

AJTÓLAP SZERKEZETE

A modelltől függően az ajtólap panelekből és 4mm-es edzett matt üvegpáneltől áll. 4 mm vastag üveg. Előkészítés a legfeljebb 30 mm-es rövidítéshez. *100* szélességnél egy harmadik pántra van szükség.

TARTOZÉKOK

- A zár a következő változatokban kapható: kulcsos, wc zárral, biztonsági záras vagy kulcslyuk nélkül
- Falcos ajtó: három darab standard vagy PRIME ajtópánt (opcionális felár ellenében)
- Falc nélküli ajtók: két darab 3D ajtópánt
- Edzett matt vagy átlátszó üveg (felár ellenében)
- Kagylókilincs (tolóajtókhoz)

AJTÓTOK

Ajánlott falcos tokok:

- PORTA SYSTEM old. 196

Ajánlott, falc nélküli tokok:

- PORTA SYSTEM ELEGANCE old. 198

- PORTA SYSTEM ELEGANCE 90 fok old. 198

MEGJEGYZÉSEK

- Nemzeti teljesítménynyilatkozat 115/29.04.2022 / Nemzeti teljesítménynyilatkozat 116/29.04.2022.
 - A kétszárnyú ajtóknál a szárnyméretek bármilyen kombinációja lehetséges.
 - A kétszárnyú ajtók nem rendelhetők mágneses zárral.
 - A falc nélküli kétszárnyú ajtók egy aktív és egy passzív ajtóból állnak, 60-100 méretben.
 - A B.5 típuson a festett vonalak szélessége (vastagsága) 25 mm, egyoldalas mintázat.
 - PRIME pánt vagy 3D pánt - az ajtótokhoz csomagolva.
 - A függőleges száraz alsó felülete védett a nedvesség ellen Techno PORTA AQUA STOP technológiával.
- **Rendelhető szabványméretek: PN, CSN, DIN.**

TOVÁBBI KÖLTSÉGEK (OPCIONÁLIS FELÁR)

100-as méret

lyuksor vagy szellőző alsó kivágás

átlátszó festett üveg B.5 modell

átlátszó üveg B.5 modell

átlátszó üveg L.4 modell 1 db.

átlátszó üveg N.3 modell 1 db.

PRIME pánt (csak az ajánlott tokokhoz)

PRIME zár fényes előlappal (ezüst vagy arany)

fekete zár és fekete pántok

mágneses zár rozsdamentes acél előlappal

fekete mágneszár és fekete pántok a falcos ajtóknál.

fekete vagy fehér mágneses zár falc nélküli ajtóknál.

arany színű mágneses zár

falc nélküli ajtólap - harmadik 3D ajtópánt - ezüst, fehér, fekete (a tok árához felár ellenében)

falc nélküli ajtólap - harmadik 3D ajtópánt - arany színű (a tok árához felár ellenében)

falc nélküli ajtólap - 3D ajtópántok - arany színű (a tok árához felár ellenében)

tolóajtók - ovális kagylókilincs

tolóajtók - kampós zár oldalsó fogantyúval

kilincs rozettával

(213 old.)



KERET ÉS
PANEL

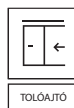

TOLOÁJTÓ

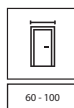

60 - 100



120 - 200

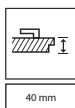

40 mm





PORTA LOFT STEEL 1. modell



BIZTONSÁGI
EDZETT ÜVEG



ACÉL SZERKEZET



ÜVEGEZÉS
TÖBB FÉNY



1 modell



2 modell



3 modell



fogantyú



pánt

SZÍNEK

Porfesték ♥♥♥♥◇◇



K Van saját modell- vagy színötlete? A terméket egyéni igényeihez tudja igazítani. Ellenőrizze a lehetőségeket a PORTA KONTRAKT-on keresztül.

TECHNIKAI PARAMÉTEREK

AJTÓLAP SZERKEZETE

Acéllap fekete színben (porszórtan). 40 mm x 20 mm keresztmetszetű keret, 15 mm széles belső rácsszegélyek. Átlátszó, 6 mm vastagságú biztonsági üveg.

A TELJES KÉSZLET

- acél lap
- egyedi acél ajtótok
Szerelő készlet: három pánt, ajtó fogantyú, mágneszár

AJTÓTOK

Ehhez a termékhez ajánlott acél ajtótok

MEGJEGYZÉSEK

- Nemzeti teljesítménynyilatkozat 60/01.01.2022.
- A méreteket lásd a old. 234, 4. táblázat.

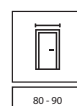

80 - 90



PORTA KONCEPT A.9, Természetes Tölgy, ELEGANT ezüst kilincs



AZ AJTÓK ILLESZKEDNEK
A PADLÓHOZ ÉS
A BÚTOROKHOZ



FA SZERKEZET



SZÁMOS KEDVELT
SZÍNBEN



AQUA STOP



A.0 modell



A.2 modell



A.3 modell



ELEGANT kilincs



A.4. modell



A.6 modell



A.7. modell



sima panel



A.8. modell

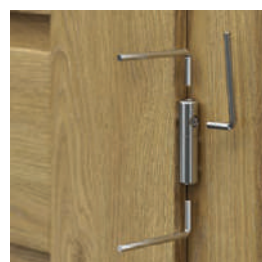

A.9 modell

A.9 modell fekete
üveggel

3D állítható pántok beállítása

Szkennelje be a QR-kódot,
és tekintse meg az
aktuális akciókat
portadoors.hu/akciok



PORTA KONCEPT, A csoport

SZÍNEK

Prémium Lakkozott Felület ♥♥♥♥♥



Fehér

Portadekor Fólia ♥♥♥♥♥



Fehér

Szürke

Fehér Dió

Tölgy Catania

Dió Verona 2

Portasynchro 3D Fólia ♥♥♥♥♥

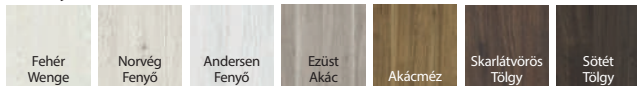

Fehér Wenge

Norvég Fenyő

Andersen Fenyő

Ezüst Akác

Akácmez

Skarlátvörös Tölgy

Sötét Tölgy

Portaperfect 3D Fólia ♥♥♥♥♥

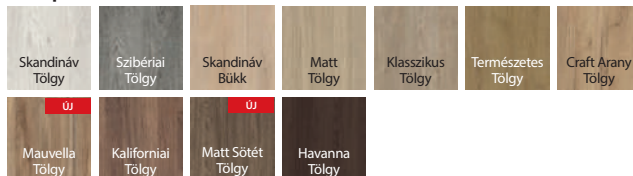

Skandináv Tölgy

Szibériai Tölgy

Skandináv Bükk

Matt Tölgy

Klasszikus Tölgy

Természetes Tölgy

Craft Arany Tölgy

Mauvella Tölgy

Kaliforniai Tölgy

Matt Sötét Tölgy

Havanna Tölgy

Portalamino ♥♥♥♥♥



Ezüst Tölgy

Hamilton Tölgy

FIGYELMÉBE AJÁNLJUK!

Speciális többretegű fa szerkezet (felár ellenében választható)



Keret es panel szerkezet MDF



TECHNIKAI PARAMÉTEREK

AJTÓLAP SZERKEZETE

A típustól függően a lap vízszintes elemekből áll, mely közbülső panelekkel vagy matt üvegből készült 6 mm vastag edzett üvegből készülnek. Rövidítésre való előkészítés, maximum 60 mm. Harmadik pánt szükséges a 100 méretű ajtólapra.

TARTOZÉKOK

- A zár lehet: kulcsos, wc-záras vagy biztonsági záras
- Falcos ajtók: három db 3D állítható pánt
- Falc nélküli ajtók: két darab 3D ajtópánt
- Kagyólkilincs (tolóajtókhoz)

AJTÓTOK

Ajánlott falcos tokok:

- PORTA SYSTEM old. 196

Ajánlott, falc nélküli tokok:

- PORTA SYSTEM ELEGANCE old. 198

- PORTA SYSTEM ELEGANCE 90 fok old. 198

- LEVEL old. 202

MEGJEGYZÉSEK

- Nemzeti teljesítménynyilatkozat 14/01.01.2021.
- A kétszárnyú ajtóknál a szárnyméretek bármilyen kombinációja lehetséges.
- A kétszárnyú ajtók nem rendelhetők mágneses zárral.
- A falc nélküli kétszárnyú ajtók egy aktív és egy passzív ajtóból állnak, 60-100 méretben.
- A pántok a tokkal együtt vannak csomagolva.

- A függőleges száraz alsó felülete védett a nedvesség ellen Techno PORTA AQUA STOP technológiával.

- **Rendelhető szabványméretek: PN, CSN.**

TOVÁBBI KÖLTSÉGEK (OPCIONÁLIS FELÁR)

"100"-as méret
többretegű faszerkezet (függőleges keretek)
lyuksor vagy szellőző alsó kivágás
fekete üveg 1 db. - A csoport
mágneses zár rozsdamentes acél előlappal
fekete vagy fehér mágneses zár falc nélküli ajtóknál.
arany színű mágneses zár
falc nélküli ajtólap - harmadik 3D ajtópánt - ezüst, fehér, fekete (a tok árához felár ellenében)
falc nélküli ajtólap - harmadik 3D ajtópánt - arany színű (a tok árához felár ellenében)
falc nélküli ajtólap - 3D ajtópántok - arany színű (a tok árához felár ellenében)
tolóajtók - ovális kagyólkilincs
tolóajtók - kampós zár oldalsó fogantyúval
kilincs rozettával

(213 old.)



KERET ÉS
PANEL

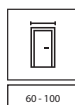

60 - 100



120 - 200

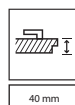

40 mm

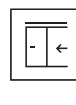



PORTA KONCEPT C.6, Fehér, ELEGANT ezüst kilincs



AZ AJTÓK
ILLESZKEDNEK
A PADLÓHOZ ÉS
A BÚTOROKHOZ



FA SZERKEZET



SZÁMOS KEDVELT
SZÍNBEN



AQUA STOP



C.0 modell



C.1 modell



C.2 modell



C.3 modell

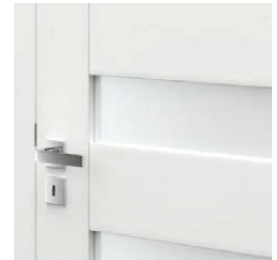

ELEGANT kilincs



C.4 modell



C.5 modell



C.6 modell



sima panel



3D állítható pántok beállítása

Szkennelje be a QR-kódot,
és tekintse meg az
aktuális akciókat
portadoors.hu/akciok



PORTA KONCEPT, C csoport

SZÍNEK

Prémium Lakkozott Felület ♥♥♥♥♥



Portadekor Fólia ♥♥♥♥♥



Portasynchro 3D Fólia ♥♥♥♥♥

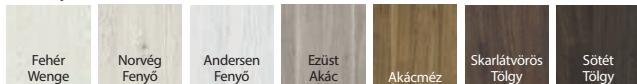

Portaperfect 3D Fólia ♥♥♥♥♥

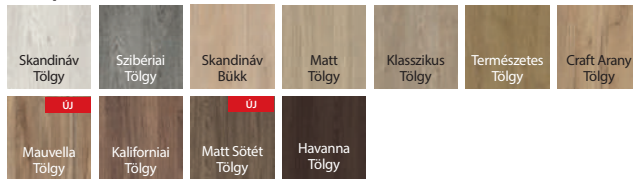

Portalamino ♥♥♥♥♥

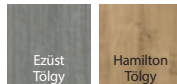

FIGYELMÉBE AJÁNLJUK!

Speciális többrétegű fa szerkezet (felár ellenében választható).



Keret és panel szerkezet MDF



TECHNIKAI PARAMÉTEREK

AJTÓLAP SZERKEZETE

A típustól függően a lap vízszintes elemekből áll, mely közbülső panelekkel vagy matt üvegből készült 6 mm vastag edzett üvegből készülnek. Rövidítésre való előkészítés, maximum 60 mm. Harmadik pánt szükséges a 100 méretű ajtólapra.

TARTOZÉKOK

- A zár lehet: kulcsos, wc-zárás vagy biztonsági zárás
- Falcos ajtók: három db 3D állítható pánt
- Falc nélküli ajtók: két darab 3D ajtópánt
- Kagyolókilincs (tolóajtókhoz)

AJTÓTOK

Ajánlott falcos tokok:

- PORTA SYSTEM old. 196

Ajánlott, falc nélküli tokok:

- PORTA SYSTEM ELEGANCE old. 198
- PORTA SYSTEM ELEGANCE 90 fok old. 198
- LEVEL old. 202

MEGJEGYZÉSEK

- Nemzeti teljesítménymenyilatkozat 14/01.01.2021.
- A kétszárnyú ajtóknál a szárnyméretek bármilyen kombinációja lehetséges.
- A kétszárnyú ajtók nem rendelhetők mágneses zárral.
- A falc nélküli kétszárnyú ajtók egy aktív és egy passzív ajtóból állnak, 60-100 méretben.
- A pántok a tokkal együtt vannak csomagolva.
- A függőleges száraz alsó felülete védett a nedvesség ellen Techno PORTA AQUA STOP technológiával.

- Rendelhető szabványméretek: PN, CSN.

TOVÁBBI KÖLTSÉGEK (OPCIONÁLIS FELÁR)

"100"-as méret

többrétegű faszervezet (függőleges keretek)

lyuksor vagy szellőző alsó kivágás

fekete üveg 1 db. - A csoport

mágneses zár rozsdamentes acél előlappal

fekete vagy fehér mágneses zár falc nélküli ajtóknál.

arany színű mágneses zár

falc nélküli ajtólap - harmadik 3D ajtópánt - ezüst, fehér, fekete (a tok árához felár ellenében)

falc nélküli ajtólap - harmadik 3D ajtópánt - arany színű (a tok árához felár ellenében)

falc nélküli ajtólap - 3D ajtópántok - arany színű (a tok árához felár ellenében)

tolóajtók - ovális kagyolókilincs

tolóajtók - kampós zár oldalsó fogantyúval

kilincs rozettával

(213 old.)

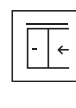
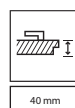
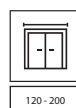
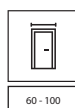



PORTA KONCEPT K.3, Hamilton Tölgy, ELEGANT ezüst kilincs



AZ AJTÓK ILLESZKEDNEK
A PADLÓHOZ
ÉS A BÚTOROKHOZ



FA SZERKEZET



SZÁMOS KEDVELT
SZÍNENBEN



AQUA STOP



H.0 modell



H.1 modell



H.2 modell



H.4 modell



ELEGANT kilincs



K.0 modell

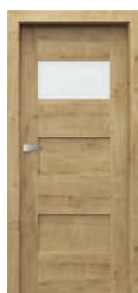

K.1 modell



K.2 modell



K.3 modell



tele panel

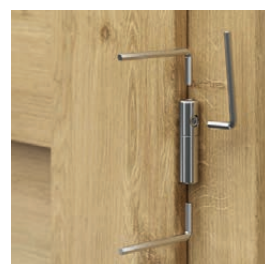

3D állítható pántok beállítása

Szkennelje be a QR-kódot,
és tekintse meg az
aktuális akciókat
portadoors.hu/akciok



PORTA KONCEPT, H és K csoportok

SZÍNEK

Prémium Lakkozott Felület ♥♥♥♥♥



Portadekor Fólia ♥♥♥♥♥



Portasynchro 3D Fólia ♥♥♥♥♥



Portaperfect 3D Fólia ♥♥♥♥♥

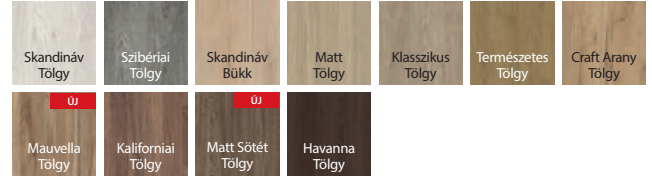

Portalamino ♥♥♥♥♥



FIGYELMÉBE AJÁNLJUK!

Speciális többrétegű fa szerkezet (felár ellenében választható).



Keret és panel szerkezet MDF



TECHNIKAI PARAMÉTEREK

AJTÓLAP SZERKEZETE

A típustól függően a lap vízszintes elemekből áll, mely közbülső panelekkel vagy matt üvegből készült 6 mm vastag edzett üvegből készülnek. Rövidítésre való előkészítés, maximum 60 mm. Harmadik pánt szükséges a 100 méretű ajtólapra.

TARTOZÉKOK

- A zár lehet: kulcsos, wc-záras vagy biztonsági záras
- Falcos ajtók: három db 3D állítható pánt
- Falc nélküli ajtók: két darab 3D ajtópánt
- Kagyilókilincs (tolóajtókhoz)

AJTÓTOK

Ajánlott falcos tokok:

- PORTA SYSTEM old. 196

Ajánlott, falc nélküli tokok:

- PORTA SYSTEM ELEGANCE old. 198
- PORTA SYSTEM ELEGANCE 90 fok old. 198
- LEVEL old. 202

MEGJEGYZÉSEK

- Nemzeti teljesítménynyilatkozat 14/01.01.2021.
- A kétszárnyú ajtóknál a szárnyméretek bármilyen kombinációja lehetséges.
- A kétszárnyú ajtók nem rendelhetők mágneses zárral.
- A falc nélküli kétszárnyú ajtók egy aktív és egy passzív ajtóból állnak, 60-100 méretben.
- A pántok a tokkal együtt vannak csomagolva.
- A függőleges száraz alsó felülete védett a nedvesség ellen Techno PORTA AQUA STOP technológiával.

- Rendelhető szabványméretek: PN, CSN.

TOVÁBBI KÖLTSÉGEK (OPCIONÁLIS FELÁR)

"100"-as méret
 többrétegű faszervezet (függőleges keretek)
 lyuksor vagy szellőző alsó kivágás
 fekete üveg 1 db. - A csoport
 mágneses zár rozsdamentes acél előlappal
 fekete vagy fehér mágneses zár falc nélküli ajtóknál.
 arany színű mágneses zár
 falc nélküli ajtólap - harmadik 3D ajtópánt - ezüst, fehér, fekete (a tok árához felár ellenében)
 falc nélküli ajtólap - harmadik 3D ajtópánt - arany színű (a tok árához felár ellenében)
 falc nélküli ajtólap - 3D ajtópántok - arany színű (a tok árához felár ellenében)
 tolóajtók - ovális kagyilókilincs
 tolóajtók - kampós zár oldalsó fogantyúval
 kilincs rozettával

(213 old.)

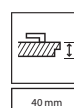
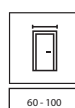



PORTA HARMONY B.0, Oliva, LUNGO Fekete kilincs



AZ AJTÓK ILLESZKEDNEK
A PADLÓHOZ ÉS
A BÚTOROKHOZ



SZÁMOS KEDVELT
SZÍNENBEN



AQUA STOP



PORTA BALANCE
A.0 modell



PORTA BALANCE
B.0 modell



PORTA BALANCE
B.1 modell



PORTA BALANCE
D.1 modell



PORTA BALANCE
D.2 modell



PORTA BALANCE
D.3 modell



PORTA HARMONY
A.0 modell



PORTA HARMONY
A.1 modell



PORTA HARMONY
B.0 modell



PORTA HARMONY
B.1 modell



PORTA HARMONY
B.2 modell



PORTA HARMONY
C.0 modell



PORTA HARMONY
C.1 modell



LUNGO kilincs



elegáns profilozott panel

Szkennelje be a QR-kódot,
és tekintse meg az
aktuális akciókat
portadoors.hu/akciok



PORTA BALANCE, PORTA HARMONY

SZÍNEK

Portadekor fólia ♥♥♥♥♥



Portasynchro 3D Fólia ♥♥♥♥♥

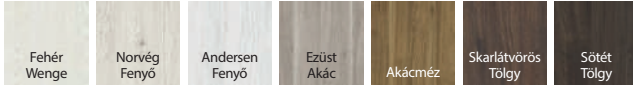

Portaperfect 3D Fólia ♥♥♥♥♥

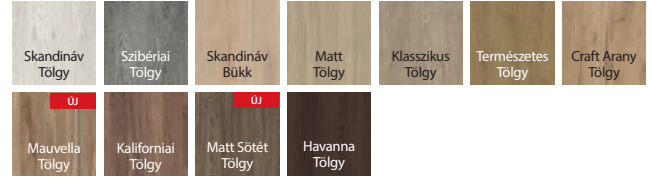

Portalamino ♥♥♥♥♥



keret és panel szerkezet
MDF

TECHNIKAI PARAMÉTEREK

AJTÓLAP SZERKEZETE

A típustól függően a lap vízszintes elemekből áll, mely közbülső panelekkel vagy matt üvegből készült 4 mm vastag edzett üvegből készülnek. Előkészítés a legfeljebb 30 mm-es rövidítéshez. Harmadik pánt szükséges a 100 méretű ajtólapra.

TARTOZÉKOK

- A zár lehet: kulcsos, wc-záras vagy biztonsági záras
- Falcos ajtó: három darab standard vagy PRIME ajtópánt (opcionális felár ellenében)
- Falc nélküli ajtók: két darab 3D ajtópánt
- Kagyilókilincs (tolóajtókhoz)

AJTÓTOK

Ajánlott falcos tokok:

- PORTA SYSTEM old. 196
- MINIMAX old. 194
- FÉM old. 206-211

Ajánlott, falc nélküli tokok:

- PORTA SYSTEM ELEGANCE old. 198
- PORTA SYSTEM ELEGANCE 90 fok old. 198
- LEVEL old. 202

MEGJEGYZÉSEK

- Nemzeti teljesítménynyilatkozat 14/01.01.2021.
- A kétszárnyú ajtóknál a szárnyméretek bármilyen kombinációja lehetséges.
- A kétszárnyú ajtók nem rendelhetők mágneses zárral.
- A falc nélküli kétszárnyú ajtók egy aktív és egy passzív ajtóból állnak, 60-100 méretben.
- PRIME pánt vagy 3D pánt - az ajtótokhoz csomagolva.
- A függőleges száruk alsó felülete védett a nedvesség ellen Techno PORTA AQUA STOP technológiával.

- Rendelhető szabványméretek: PN, CSN.

TOVÁBBI KÖLTSÉGEK (OPCIONÁLIS FELÁR)

- "100"-as méret
- ajtólap magassága "220"
- tok: Fiord szín
- szellőző alsó kivágás
- ezüst mágneses zárat fekete cserélni
- ezüst mágneses zárat aranyra cserélni
- falc nélküli ajtólap - harmadik 3D ajtópánt - arany színű (a tok árához felár ellenében)
- falc nélküli ajtólap - 3D ajtópántok - arany színű (a tok árához felár ellenében)
- harmadik 3D pánt ezüst/fekete
- kilincs rozettával

(213 old.)

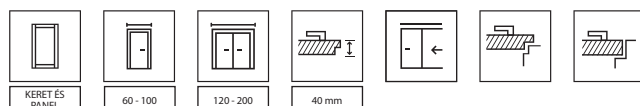



PORTA INSPIRE A.0, Skandináv Tölgy, koronával, ELEGANT fekete kilincs



AZ AJTÓK ILLESZKEDNEK
A PADLÓHOZ
ÉS A BÚTOROKHOZ



FA SZERKEZET



SZÁMOS KEDVELT
SZÍNENBEN



AQUA STOP



A.0 modell



A.1 modell



A.1 modell
tükörrel



SIMPLE kilincs



B.0 modell



B.1 modell



B.2 modell



B.3 modell



C.4 modell fekete
üveggel



matt üveg, „keret” mintával - A és B
csoport modellek



C.0 modell



C.1 modell



C.2 modell



C.3 modell



C.4 modell



3D állítható pántok beállítása

Szkennelje be a QR-kódot,
és tekintse meg az
aktuális akciókat
portadoors.hu/akciok



SZÍNEK

Prémium Lakkozott Felület ♥♥♥♥♥



Fehér*

* szín csak a C csoportú modellek esetében

Portadekor Fólia ♥♥♥♥♥



Tölgy Catania

Portasynchro 3D Fólia ♥♥♥♥♥

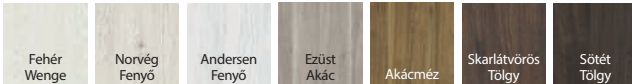

Fehér Wenge

Norvég Fenyő

Andersen Fenyő

Ezüst Akác

Akácmez

Skarlátvörös Tölgy

Sötét Tölgy

Portaperfect 3D Fólia ♥♥♥♥♥

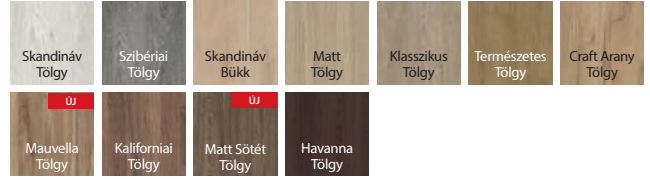

Skandináv Tölgy

Szibériai Tölgy

Skandináv Bükk

Matt Tölgy

Klasszikus Tölgy

Természetes Tölgy

Craft Arany Tölgy

Mauvella Tölgy

Kaliforniai Tölgy

Matt Sötét Tölgy

Havanna Tölgy

Portalamino ♥♥♥♥♥



Ezüst Tölgy

Hamilton Tölgy

FIGYELMÉBE AJÁNLJUK!

Speciális többretegű fa szerkezet (felár ellenében választható)



Keret és panel szerkezet



TECHNIKAI PARAMÉTEREK

AJTÓLAP SZERKEZETE

A típustól függően a lap vízszintes elemekből áll, mely közbülső panelekkel vagy matt üvegből készült 6 mm vastag edzett üvegből készülnek. Rövidítésre való előkészítés, maximum 60 mm. Harmadik pánt szükséges a 100 méretű ajtólapra.

KIVITELEZÉS

A.1 modell tükörrel is rendelhető egy vagy két oldalra. Egy oldalra rendelt tükör esetén a másik oldalon egy tele panel van. Edzett matt üveg "keret" mintával vagy matt üveg

TARTOZÉKOK

- A zár lehet: kulcsos, wc-zárás vagy biztonsági zárás
- Falcos ajtók: három db 3D állítható pánt
- Falc nélküli ajtók: két darab 3D ajtópánt
- Kagyilókilincs (tolóajtókhoz)

AJTÓTOK

Ajánlott falcos tokok:

- PORTA SYSTEM old. 196

Ajánlott, falc nélküli tokok:

- PORTA SYSTEM ELEGANCE old. 198

- PORTA SYSTEM ELEGANCE 90 fok old. 198

- LEVEL old. 202

MEGJEGYZÉSEK

- Nemzeti teljesítménynyilatkozat 14/01.01.2021
- A kétszárnyú ajtóknál a szárnyméretek bármilyen kombinációja lehetséges.
- A kétszárnyú ajtók nem rendelhetők mágneses zárral.
- A falc nélküli kétszárnyú ajtók egy aktív és egy passzív ajtóból állnak, 60-100 méretben.

- A pántok a tokkal együtt vannak csomagolva.
- A függőleges száraz alsó felülete védett a nedvesség ellen Techno PORTA AQUA STOP technológiával.

- Rendelhető szabványméretek: PN, CSN.

TOVÁBBI KÖLTSÉGEK (OPCIONÁLIS FELÁR)

- "100"-as méret
- többretegű faszerkezet (függőleges keretek)
- lyuksor vagy szellőző alsó kivágás
- fekete üveg 1 db. - C csoport
- tükör mindkét oldalra
- tükör egy oldalra
- mágneses zár rozsdamentes acél előlappal
- fekete vagy fehér mágneses zár falc nélküli ajtóknál.
- arany színű mágneses zár
- falc nélküli ajtólap - harmadik 3D ajtópánt - ezüst, fehér, fekete (a tok árához felár ellenében)
- falc nélküli ajtólap - harmadik 3D ajtópánt - arany színű (a tok árához felár ellenében)
- falc nélküli ajtólap - 3D ajtópántok - arany színű (a tok árához felár ellenében)
- tolóajtók - ovális kagyilókilincs
- tolóajtók - kampós zár oldalsó fogantyúval
- kilincs rozettával

(213 old.)



KERET ÉS PANEL



TÜKÖR

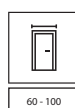

60 - 100



120 - 200

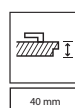

40 mm

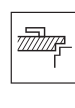
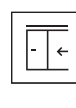



PORTA VERTE PRÉMIUM A.4, Skarlátvörös Tölgy, ELEGANT ezüst klincs



AZ AJTÓK ILLESZKEDNEK
A PADLÓHOZ ÉS
A BÚTOROKHOZ



SZÁMOS KEDVELT
SZÍNENBEN



AQUA STOP



A.0 modell



A.1 modell



A.2 modell



A.3 modell



A.4. modell



ELEGANT klincs



D.0 modell



D.1 modell



D.2 modell



D.3 modell



sima panel az A.0 modellen



D.5 modell



D.6 modell



D.7 modell



D.8 modell



matt üveg a D.8-as modellen

Szkenelje be a QR-kódot,
és tekintse meg az
aktuális akciókat
portadoors.hu/akciok



PORTA VERTE PRÉMIUM, A és D csoport

SZÍNEK

Prémium Lakkozott Felület



Portasynchro 3D Fólia



Portaperfect 3D Fólia

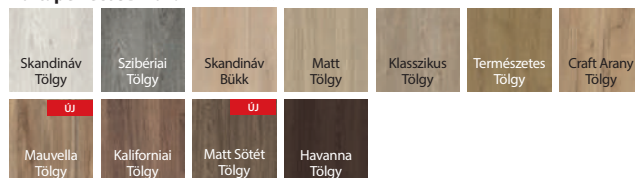

Portalamino

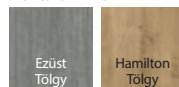

FIGYELMÉBE AJÁNLJUK!

Keret és panel szerkezet



TECHNIKAI PARAMÉTEREK

AJTÓLAP SZERKEZETE

A típustól függően a lap vízszintes elemekből áll, mely közbülső panelekkel vagy matt üvegből készült 6 mm vastag edzett üvegből készülnek. Rövidítésre való előkészítés, maximum 60 mm. Harmadik pánt szükséges a 100 méretű ajtólapra.

TARTOZÉKOK

- A zár lehet: kulcsos, wc-záras vagy biztonsági záras
- Falcos ajtók: három darab, standard vagy PRIME ajtópánt
- Falc nélküli ajtók: két darab 3D ajtópánt
- Kagylókilincs (tolóajtókhoz)

AJTÓTOK

Ajánlott falcos tokok:

- PORTA SYSTEM old. 196
- MINIMAX old. 194
- FÉM old. 206-211

Ajánlott, falc nélküli tokok:

- PORTA SYSTEM ELEGANCE old. 198
- PORTA SYSTEM ELEGANCE 90 fok old. 198
- LEVEL old. 202

MEGJEGYZÉSEK

- Nemzeti teljesítménynyilatkozat 14/01.01.2021
- A kétszárnyú ajtóknál a szárnyméretek bármilyen kombinációja lehetséges.
- A kétszárnyú ajtók nem rendelhetők mágneses zárral.
- A falc nélküli kétszárnyú ajtók egy aktív és egy passzív ajtóból állnak, 60-100 méretben.

- PRIME pánt vagy 3D pánt - az ajtótokhoz csomagolva.
- A függőleges száraz alsó felülete védett a nedvesség ellen Techno PORTA AQUA STOP technológiával.

- **Rendelhető szabványméretek: PN, CSN.**

TOVÁBBI KÖLTSÉGEK (OPCIONÁLIS FELÁR)

- "100"-as méret
- lyuksor vagy szellőző alsó kivágás
- fekete zár és fekete pántok
- mágneses zár rozsdamentes acél előlappal
- fekete mágneszár és fekete pántok a falcos ajtóknál.
- fekete vagy fehér mágneses zár falc nélküli ajtóknál.
- arany színű mágneses zár
- PRIME csomag
- falc nélküli ajtólap - harmadik 3D ajtópánt - ezüst, fehér, fekete (a tok árához felár ellenében)
- falc nélküli ajtólap - harmadik 3D ajtópánt - arany színű (a tok árához felár ellenében)
- falc nélküli ajtólap - 3D ajtópántok - arany színű (a tok árához felár ellenében)
- tolóajtók - ovális kagylókilincs
- tolóajtók - kampós zár oldalsó fogantyúval
- kilincs rozettával

(213 old.)

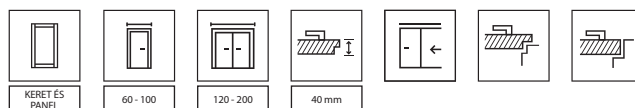



PORTA VERTE PRÉMIUM C.0, Andersen Fenyő, EUFORIA fekete kilincs



AZ AJTÓK ILLESZKEDNEK
A PADLÓHOZ ÉS
A BÚTOROKHOZ



SZÁMOS KEDVELT
SZÍNEN



AQUA STOP



B.0 modell



B.1 modell



B.2 modell



B.3 modell



EUFORIA kilincs



C.0 modell



C.1 modell



C.2 modell



tele panel



matt üveg



Szkenelje be a QR-kódot,
és tekintse meg az
aktuális akciókat
portadoors.hu/akciok

PORTA VERTE PRÉMIUM, B és C csoport

SZÍNEK

Portasynchro 3D Fólia ♥♥♥♥♥

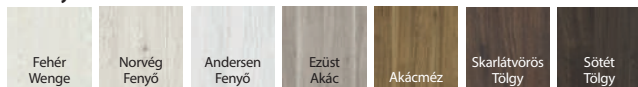

Portaperfect 3D Fólia ♥♥♥♥♥

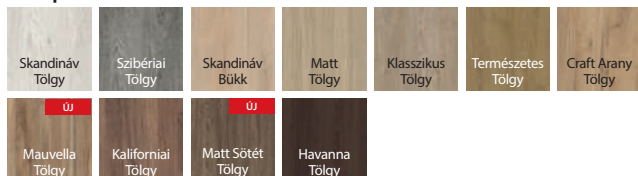

Portalamino ♥♥♥♥♥



FIGYELMÉBE AJÁNLJUK!

Keret és panel szerkezet



TECHNIKAI PARAMÉTEREK

AJTÓLAP SZERKEZETE

A típustól függően a lap vízszintes elemekből áll, mely közbülső panelekkel vagy matt üvegből készült 6 mm vastag edzett üvegből készülnek. Rövidítésre való előkészítés, maximum 60 mm. Harmadik pánt szükséges a 100 méretű ajtólapra.

TARTOZÉKOK

- A zár lehet: kulcsos, wc-záras vagy biztonsági záras
- Falcos ajtók: három darab, standard vagy PRIME ajtópánt
- Falc nélküli ajtók: két darab 3D ajtópánt
- Kagyókilincs (tolóajtókhoz)

AJTÓTOK

Ajánlott falcos tokok:

- PORTA SYSTEM old. 196
- MINIMAX old. 194
- FÉM old. 206-211

Ajánlott, falc nélküli tokok:

- PORTA SYSTEM ELEGANCE old. 198
- PORTA SYSTEM ELEGANCE 90 fok old. 198
- LEVEL old. 202

MEGJEGYZÉSEK

- Nemzeti teljesítménynyilatkozat 14/01.01.2021
- A kétszárnyú ajtóknál a szárnyméretek bármilyen kombinációja lehetséges.
- A kétszárnyú ajtók nem rendelhetők mágneses zárral.
- A falc nélküli kétszárnyú ajtók egy aktív és egy passzív ajtóból állnak, 60-100 méretben.

- PRIME pánt vagy 3D pánt - az ajtótokhoz csomagolva.
- A függőleges száraz alsó felülete védett a nedvesség ellen Techno PORTA AQUA STOP technológiával.

- Rendelhető szabványméretek: PN, CSN.

TOVÁBBI KÖLTSÉGEK (OPCIONÁLIS FELÁR)

- "100"-as méret
- lyuksor vagy szellőző alsó kivágás
- fekete zár és fekete pántok
- mágneses zár rozsdamentes acél előlappal
- fekete mágneszár és fekete pántok a falcos ajtóknál.
- fekete vagy fehér mágneses zár falc nélküli ajtóknál.
- arany színű mágneses zár
- PRIME csomag
- falc nélküli ajtólap - harmadik 3D ajtópánt - ezüst, fehér, fekete (a tok árához felár ellenében)
- falc nélküli ajtólap - harmadik 3D ajtópánt - arany színű (a tok árához felár ellenében)
- falc nélküli ajtólap - 3D ajtópántok - arany színű (a tok árához felár ellenében)
- tolóajtók - ovális kagyókilincs
- tolóajtók - kampós zár oldalsó fogantyúval
- kilincs rozettával

(213 old.)

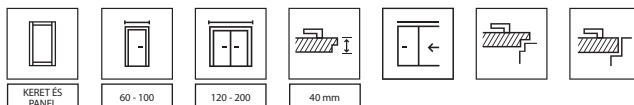



PORTA VERTE PRÉMIUM E.5, Fehér, ELEGANT ezüst kilincs



AZ AJTÓK ILLESZKEDNEK
A PADLÓHOZ ÉS
A BÚTOROKHOZ



SZÁMOS KEDVELT
SZÍNBEN



AQUA STOP



E.0 modell



E.1 modell



E.2 modell



tele panel



E.3 modell



E.4 modell



E.5 modell



E.5 modell
fekete üveg panellel



matt üveg



fekete üveg



Szkenelje be a QR-kódot,
és tekintse meg az
aktuális akciókat
portadoors.hu/akciok

PORTA VERTE PRÉMIUM, E csoport

SZÍNEK

Prémium Lakkozott Felület ♥♥♥♥♥◇



Portadekor Fólia ♥♥♥♥♥◇

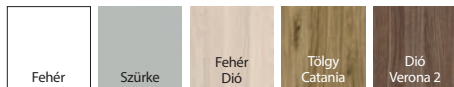

Portasynchro 3D Fólia ♥♥♥♥♥◇

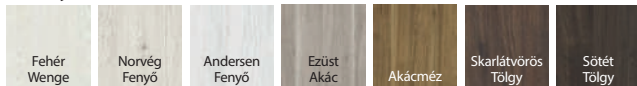

Portaperfect 3D Fólia ♥♥♥♥♥◇

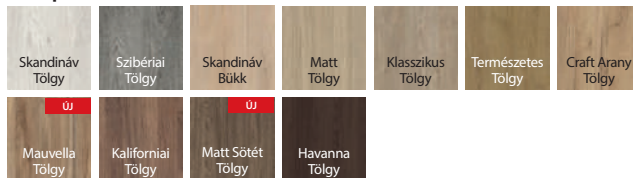

Portalamino ♥♥♥♥♥◇

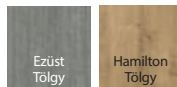

FIGYELMÉBE AJÁNLJUK!

Keret és panel szerkezet



TECHNIKAI PARAMÉTEREK

AJTÓLAP SZERKEZETE

A típustól függően a lap vízszintes elemekből áll, mely közbülső panelekkel vagy matt üvegből készült 6 mm vastag edzett üvegből készülnek. Rövidítésre való előkészítés, maximum 60 mm. Harmadik pánt szükséges a 100 méretű ajtólapra.

TARTOZÉKOK

- A zár lehet: kulcsos, wc-záras vagy biztonsági záras
- Falcos ajtók: három darab, standard vagy PRIME ajtópánt
- Falc nélküli ajtók: két darab 3D ajtópánt
- Kagylókilincs (tolóajtókhoz)

AJTÓTOK

Ajánlott falcos tokok:

- PORTA SYSTEM old. 196
- MINIMAX old. 194
- FÉM old. 206-211

Ajánlott, falc nélküli tokok:

- PORTA SYSTEM ELEGANCE old. 198
- PORTA SYSTEM ELEGANCE 90 fok old. 198
- LEVEL old. 202

MEGJEGYZÉSEK

- Nemzeti teljesítménynyilatkozat 14/01.01.2021.
- A kétszárnyú ajtóknál a szárnyméretek bármilyen kombinációja lehetséges.
- A kétszárnyú ajtók nem rendelhetők mágneses zárral.
- A falc nélküli kétszárnyú ajtók egy aktív és egy passzív ajtóból állnak, 60-100 méretben.

- PRIME pánt vagy 3D pánt - az ajtótokhoz csomagolva.

- A függőleges száraz alsó felülete védett a nedvesség ellen Techno PORTA AQUA STOP technológiával.

- Rendelhető szabványméretek: PN, CSN.

TOVÁBBI KÖLTSÉGEK (OPCIONÁLIS FELÁR)

"100"-as méret

lyuktor vagy szellőző alsó kivágás
fekete üveg 1 db.

fekete zár és fekete pántok

mágneses zár rozsdamentes acél előlappal

fekete mágneszár és fekete pántok a falcos ajtóknál.

fekete vagy fehér mágneses zár falc nélküli ajtóknál.

arany színű mágneses zár

PRIME csomag

falc nélküli ajtólap - harmadik 3D ajtópánt - ezüst, fehér, fekete (a tok árához felár ellenében)

falc nélküli ajtólap - harmadik 3D ajtópánt - arany színű (a tok árához felár ellenében)

falc nélküli ajtólap - 3D ajtópántok - arany színű (a tok árához felár ellenében)

tolóajtók - ovális kagylókilincs

tolóajtók - kampós zár oldalsó fogantyúval

kilincs rozettával

(213 old.)

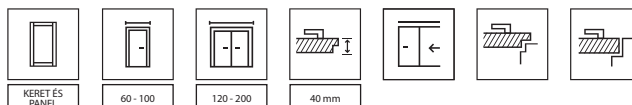



PORTA VERTE HOME B.5, Fehér Wenge, ELEGANT fekete kilincs



AZ AJTÓK ILLESZKEDNEK
A PADLÓHOZ ÉS
A BÚTOROKHOZ



SZÁMOS KEDVELT
SZÍNEN



AQUA STOP

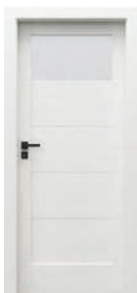

B.1 modell



B.2 modell



B.5 modell



ELEGANT kilincs



D.0 modell



D.2 modell



D.7 modell



modell B.5 - egyedi matt
üveglapátlátszó csíkokkal



D.0 modell
intarzia



D.7 modell
intarzia

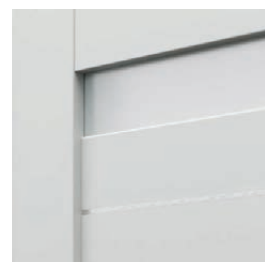

matt edzett üveg és alumínium
intarzia

Szkennelje be a QR-kódot,
és tekintse meg az
aktuális akciókat
portadoors.hu/akciok



PORTA VERTE HOME, B és D csoportok

SZÍNEK

Prémium Lakkozott Felület ♥♥♥♥♥



Portadekor Fólia ♥♥♥♥♥



Portasynchro 3D Fólia ♥♥♥♥♥



Portaperfect 3D Fólia ♥♥♥♥♥

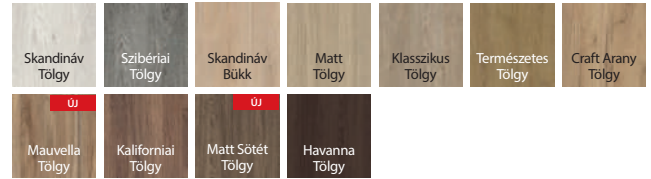

Portalamino ♥♥♥♥♥



FIGYELMÉBE AJÁNLJUK!

Keret és panel szerkezet MDF



TECHNIKAI PARAMÉTEREK

AJTÓLAP SZERKEZETE

A típustól függően a lap vízszintes elemekből áll, mely közbülső panelekkel vagy matt üvegből készült 4 mm vastag edzett üvegből készülnek. Előkészítés a legfeljebb 30 mm-es rövidítéshez. *100" szélesség esetén egy 3. zsanérra van szükség

TARTOZÉKOK

- A zár a következő változatokban kapható: kulcsos, wc zárral, biztonsági záras vagy kulcslyuk nélkül
- Falcos ajtó: három darab standard vagy PRIME ajtópánt (opcionális felár ellenében)
- Falc nélküli ajtók: két darab 3D ajtópánt
- Kagylókilincs (tolóajtókhoz)

AJTÓTOK

Ajánlott falcos tokok:

- PORTA SYSTEM old. 196
- MINIMAX old. 194
- FÉM old. 206-211

Ajánlott, falc nélküli tokok:

- PORTA SYSTEM ELEGANCE old. 198
- PORTA SYSTEM ELEGANCE 90 fok old. 198
- LEVEL old. 202

MEGJEGYZÉSEK

- Nemzeti teljesítménynyilatkozat 115/29.04.2022 / Nemzeti teljesítménynyilatkozat 116/29.04.2022.
- A kétszárnyú ajtóknál a szárnyméretek bármilyen kombinációja lehetséges.
- A kétszárnyú ajtók nem rendelhetők mágneses zárral.

- A falc nélküli kétszárnyú ajtók egy aktív és egy passzív ajtóból állnak, 60-100 méretben.
- PRIME pánt vagy 3D pánt - az ajtótokokhoz csomagolva.
- A függőleges száruk alsó felülete védett a nedvesség ellen Techno PORTA AQUA STOP technológiával.

- Rendelhető szabványméretek: PN, CSN, DIN.

TOVÁBBI KÖLTSÉGEK (OPCIONÁLIS FELÁR)

- "100"-as méret
- lyuksor vagy szellőző alsó kivágás
- PRIME pánt (csak az ajánlott tokokhoz)
- PRIME zár fényes előlappal (ezüst vagy arany)
- fekete zár és fekete pántok
- mágneses zár rozsdamentes acél előlappal
- fekete mágneszár és fekete pántok a falcos ajtóknál.
- fekete vagy fehér mágneses zár falc nélküli ajtóknál.
- arany színű mágneses zár
- falc nélküli ajtólap - harmadik 3D ajtópánt - ezüst, fehér, fekete (a tok árához felár ellenében)
- falc nélküli ajtólap - harmadik 3D ajtópánt - arany színű (a tok árához felár ellenében)
- falc nélküli ajtólap - 3D ajtópántok - arany színű (a tok árához felár ellenében)
- tolóajtók - ovális kagylókilincs
- tolóajtók - kampós zár oldalsó fogantyúval
- kilincs rozettával

(213 old.)

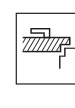
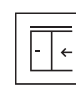
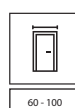



PORTA VERTE HOME C.5, Matt Tölgy, SIMPLE fekete kilincs



AZ AJTÓK ILLESZKEDNEK
A PADLÓHOZ ÉS
A BÚTOROKHOZ



SZÁMOS KEDVELT
SZÍNENBEN



AQUA STOP



C.0 modell



C.1 modell



C.2 modell

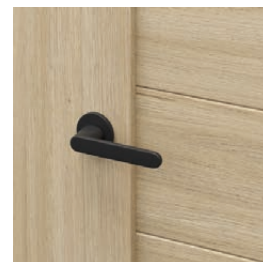

SIMPLE kilincs



C.3 modell



C.4 modell



C.5 modell



alumínium intarzia

C.0 modell
intarziaC.5 modell
intarzia

edzett matt üveg

Szkenelje be a QR-kódot,
és tekintse meg az
aktuális akciókat
portadoors.hu/akciok



PORTA VERTE HOME, C csoport

SZÍNEK

Prémium Lakkozott Felület



Portadekor Fólia



Portasynchro 3D Fólia

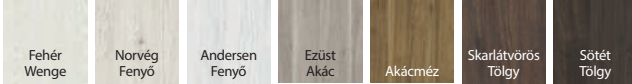

Portaperfect 3D Fólia

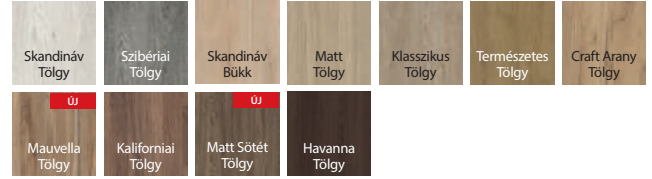

Portalamino



FIGYELMÉBE AJÁNLJUK!

Keret és panel szerkezet MDF



TECHNIKAI PARAMÉTEREK

AJTÓLAP SZERKEZETE

A típustól függően a lap vízszintes elemekből áll, mely közbülső panelekkel vagy 4 mm vastag edzett üvegből készülnek. Előkészítés a legfeljebb 30 mm-es rövidítéshez. "100" szélesség esetén egy 3. zsanérra van szükség

TARTOZÉKOK

- A zár a következő változatokban kapható: kulcsos, wc zárral, biztonsági záras vagy kulcslyuk nélkül
- Falcos ajtó: három darab standard vagy PRIME ajtópánt (opcionális felár ellenében)
- Falc nélküli ajtó: két darab 3D ajtópánt
- Kagylókilincs (tolóajtókhoz)

AJTÓTOK

Ajánlott falcos tokok:

- PORTA SYSTEM old. 196
- MINIMAX old. 194
- FÉM old. 206-211

Ajánlott, falc nélküli tokok:

- PORTA SYSTEM ELEGANCE old. 198
- PORTA SYSTEM ELEGANCE 90 fok old. 198
- LEVEL old. 202

MEGJEGYZÉSEK

- Nemzeti teljesítménynyilatkozat 115/29.04.2022 / Nemzeti teljesítménynyilatkozat 116/29.04.2022.

- A kétszárnyú ajtóknál a szárnyméretek bármilyen kombinációja lehetséges.
- A kétszárnyú ajtók nem rendelhetők mágneses zárral.
- A falc nélküli kétszárnyú ajtók egy aktív és egy passzív ajtóból állnak, 60-100 méretben.
- PRIME pánt vagy 3D pánt - az ajtótokhoz csomagolva.
- A függőleges szarak alsó felülete védett a nedvesség ellen Techno PORTA AQUA STOP technológiával.

- Rendelhető szabványméretek: PN, CSN, DIN.

TOVÁBBI KÖLTSÉGEK (OPCIONÁLIS FELÁR)

"100"-as méret

lyuksor vagy szellőző alsó kivágás

PRIME pánt (csak az ajánlott tokokhoz)

PRIME zár fényes előlappal (ezüst vagy arany)

fekete zár és fekete pántok

mágneses zár rozsdamentes acél előlappal

fekete mágneszár és fekete pántok a falcos ajtóknál.

fekete vagy fehér mágneses zár falc nélküli ajtóknál.

arany színű mágneses zár

falc nélküli ajtólap - harmadik 3D ajtópánt - ezüst, fehér, fekete (a tok árához felár ellenében)

falc nélküli ajtólap - harmadik 3D ajtópánt - arany színű (a tok árához felár ellenében)

falc nélküli ajtólap - 3D ajtópántok - arany színű (a tok árához felár ellenében)

tolóajtók - ovális kagylókilincs

tolóajtók - kampós zár oldalsó fogantyúval

kilincs rozettával

(213 old.)



KERET ÉS
PANEL

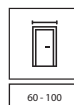

60 - 100



120 - 200

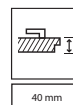

40 mm

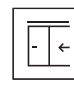



PORTA VERTE HOME M.1, Mauvella Tölgy, ELEGANT fekete kilincs



AZ AJTÓK ILLESZKEDNEK
A PADLÓHOZ ÉS
A BÚTOROKHOZ



SZÁMOS KEDVELT
SZÍNBEN



AQUA STOP



E.0 modell



E.1 modell



E.5 modell

E.0 modell
táblával

ELEGANT kilincs

ÚJDONSÁG



M.1 modell

ÚJDONSÁG



M.2 modell



opció fekete mágnes táblával
krétafilccsel való rajzoláshoz (ez az
opció az E.0 modellnél érhető el
csak az egyik oldalra, csak a falcos
változathoz)



átlászó vagy matt üveg az M
csoport modelljeinél



Szkennelje be a QR-kódot,
és tekintse meg az
aktuális akciókat
portadoors.hu/akciok

PORTA VERTE HOME, E és M csoport

SZÍNEK

Portadekor Fólia ♥♥♥♥♥



Portasynchro 3D Fólia ♥♥♥♥♥



Portaperfect 3D Fólia ♥♥♥♥♥

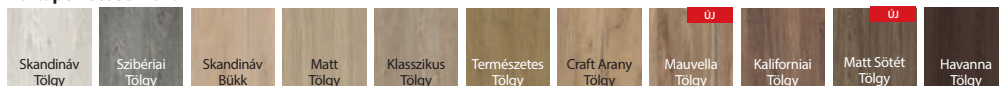

FIGYELMÉBE AJÁNLJUK!

Keret és panel szerkezet MDF



TECHNIKAI PARAMÉTEREK

AJTÓLAP SZERKEZETE

A típustól függően a lap vízszintes elemekből áll, mely közbülső panelekkel vagy 4 mm vastag edzett üvegből készülnek. Átlátszó üveg az M modellhez rendelhető. Előkészítés a legfeljebb 30 mm-es rövidítéshez. Harmadik pánt szükséges a 100 méretű ajtólapra.

TARTOZÉKOK

- A zár a következő változatokban kapható: kulcsos, wc zárral, biztonsági záras vagy kulcslyuk nélkül
- Falcos ajtó: három darab standard vagy PRIME ajtópánt (opcionális felár ellenében)
- Falc nélküli ajtók: két darab 3D ajtópánt
- Kagylókilincs (tolóajtókhoz)

AJTÓTOK

Ajánlott falcos tokok:

- PORTA SYSTEM old. 196
- MINIMAX old. 194
- FÉM old. 206-211

Ajánlott, falc nélküli tokok:

- PORTA SYSTEM ELEGANCE old. 198
- PORTA SYSTEM ELEGANCE 90 fok old. 198
- LEVEL old. 202

MEGJEGYZÉSEK

- Nemzeti teljesítménynyilatkozat 115/29.04.2022 / Nemzeti teljesítménynyilatkozat 116/29.04.2022.
- A kétszárnyú ajtóknál a szárnyméretek bármilyen kombinációja lehetséges.
- A kétszárnyú ajtók nem rendelhetők mágneses zárral.

- A falc nélküli kétszárnyú ajtók egy aktív és egy passzív ajtóból állnak, 60-100 méretben.
- Az E.0 modell táblával nem kapható "100"-as méretben.
- PRIME pánt vagy 3D pánt - az ajtótokhoz csomagolva.
- A függőleges szárak alsó felülete védett a nedvesség ellen Techno PORTA AQUA STOP technológiával!
- **Rendelhető szabványméretek: PN, CSN, DIN (kivéve az M csoport).**

TOVÁBBI KÖLTSÉGEK (OPCIONÁLIS FELÁR)

- "100"-as méret
- lyuktor vagy szellőző alsó kivágás
- PRIME pánt (csak az ajánlott tokokhoz)
- PRIME zár fényes előlappal (ezüst vagy arany)
- fekete zár és fekete pántok
- mágneses zár rozsdamentes acél előlappal
- fekete mágneszár és fekete pántok a falcos ajtóknál.
- fekete vagy fehér mágneses zár falc nélküli ajtóknál.
- arany színű mágneses zár
- falc nélküli ajtólap - harmadik 3D ajtópánt - ezüst, fehér, fekete (a tok árához felár ellenében)
- falc nélküli ajtólap - harmadik 3D ajtópánt - arany színű (a tok árához felár ellenében)
- falc nélküli ajtólap - 3D ajtópántok - arany színű (a tok árához felár ellenében)
- tolóajtók - ovális kagylókilincs
- tolóajtók - kampós zár oldalsó fogantyúval
- kilincs rozettával

(213 old.)

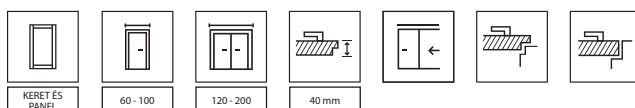



PORTA VERTE HOME G.4, Fehér, ELEGANT fekete kilincs



AZ AJTÓK ILLESZKEDNEK
A PADLÓHOZ ÉS
A BÚTOROKHOZ



SZÁMOS KEDVELT
SZÍNENBEN



AQUA STOP



G.0 modell



G.1 modell



G.2 modell



ELEGANT kilincs



G.3 modell

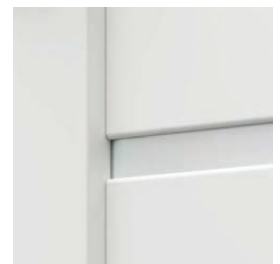

G.4 modell

G.4 modell fekete
üveggel

G.4 üveges modell

G.0 modell
- dekoratív intarziaG.4 modell
- dekoratív intarziaG.0 modell - Dekoratív
lemez (Portaperfekt fólia), az ajtólap
felületéhez viszonyítva süllyesztve.
Függőleges erizzel opcionális -
felár ellenében.

Szkennelje be a QR-kódot,
és tekintse meg az
aktuális akciókat
portadoors.hu/akciok



PORTA VERTE HOME, G csoport

SZÍNEK

Portadekor Fólia



Portasynchro 3D Fólia



Portaperfect 3D Fólia

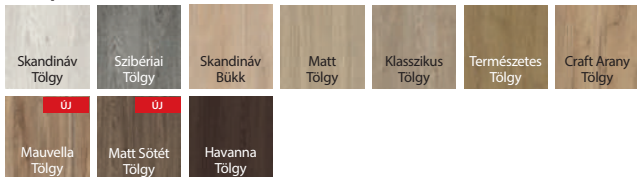

DEKORATÍV LÉC SZÍNEK

Portaperfect 3D Fólia

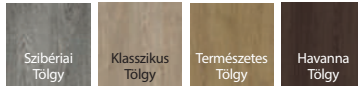

Csiszolt alumínium



FIGYELMÉBE AJÁNLJUK!

Keret és panel szerkezet MDF



TECHNIKAI PARAMÉTEREK

AJTÓLAP SZERKEZETE

A típustól függően a lap vízszintes elemekből áll, mely közbülső panelekkel vagy 4 mm vastag edzett üvegből készülnek. Előkészítés a legfeljebb 30 mm-es rövidítéshez. Harmadik pánt szükséges a 100 méretű ajtólapra.

KIVITELEZÉS

A fehér felületű ajtóknál lehetőség van dekoratív lemez választására Portaperfect fóliával vagy szálcsiszolt alumíniummal (opció felár ellenében).

TARTOZÉKOK

- A zár a következő változatokban kapható: kulcsos, wc zárral, biztonsági záras vagy kulcslyuk nélkül
- Falcos ajtó: három darab standard vagy PRIME ajtópánt (opcionális felár ellenében)
- Falc nélküli ajtók: két darab 3D ajtópánt
- Kagyilókilincs (tolóajtókhoz)

AJTÓTOK

Ajánlott falcos tokok:

- PORTA SYSTEM old. 196
- MINIMAX old. 194
- FÉM old. 206-211

Ajánlott, falc nélküli tokok:

- PORTA SYSTEM ELEGANCE old. 198
- PORTA SYSTEM ELEGANCE 90 fok old. 198
- LEVEL old. 202

MEGJEGYZÉSEK

- Nemzeti teljesítménynyilatkozat 115/29.04.2022 / Nemzeti teljesítménynyilatkozat 116/29.04.2022.
- A kétszárnyú ajtóknál a szárnyméretek bármilyen kombinációja lehetséges.

- A kétszárnyú ajtók nem rendelhetők mágneses zárral.
- A falc nélküli kétszárnyú ajtók egy aktív és egy passzív ajtóból állnak, 60-100 méretben.
- PRIME pánt vagy 3D pánt - az ajtótokhoz csomagolva.
- A függőleges száraz alsó felülete védett a nedvesség ellen Techno PORTA AQUA STOP technológiával.

- Rendelhető szabványméretek: PN, CSN, DIN.

TOVÁBBI KÖLTSÉGEK (OPCIONÁLIS FELÁR)

"100"-as méret

lyuksor vagy szellőző alsó kivágás
fekete üveg 1 db.

dekoratív lécek csiszolt alumínium – ajtólap Fehér
dekoratív lécc - Portaperfect felület - ajtólap Fehér
PRIME pánt (csak az ajánlott tokokhoz)
PRIME zár fényes előlappal (ezüst vagy arany)
fekete zár és fekete pántok

mágneses zár rozsdamentes acél előlappal
fekete mágneszár és fekete pántok a falcos ajtóknál.
fekete vagy fehér mágneses zár falc nélküli ajtóknál.

arany színű mágneses zár
falc nélküli ajtólap - harmadik 3D ajtópánt - ezüst, fehér, fekete (a tok árához felár ellenében)
falc nélküli ajtólap - harmadik 3D ajtópánt - arany színű (a tok árához felár ellenében)
falc nélküli ajtólap - 3D ajtópántok - arany színű (a tok árához felár ellenében)
tolóajtók - ovális kagyilókilincs
tolóajtók - kampós zár oldalsó fogantyúval
kilincs rozettával

(213 old.)



KERET ÉS
PANEL

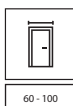

60 - 100



120 - 200

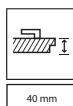

40 mm

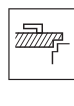
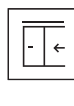



PORTA VERTE HOME H.5, Természetes Tölgy, NEXT ezüst kilincs



AZ AJTÓK ILLESZKEDNEK
A PADLÓHOZ ÉS
A BÚTOROKHOZ



SZÁMOS KEDVELT
SZÍNBEN



AQUA STOP



H.0 modell



H.1 modell



H.2 modell



EUFORIA kilincs



H.3 modell



H.4 modell



H.5 modell



H.5 modell
fekete üveg panellel

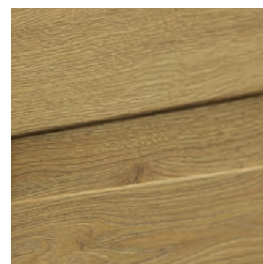

modell H.0 - vékony panel



G.0 modell - Dekoratív
lemez (Portaperfekt fólia),
az ajtólap felületéhez viszonyítva
süllyesztve.
Függőleges erezzel opcionális
- felár ellenében.



Szkennelje be a QR-kódot,
és tekintse meg az
aktuális akciókat
portadoors.hu/akciok

PORTA VERTE HOME, H csoport

SZÍNEK

Portadekor Fólia ♥♥♥♥♥

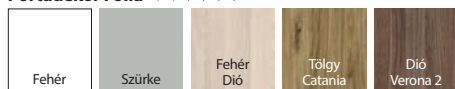

Portasynchro 3D Fólia ♥♥♥♥♥



Portaperfect 3D Fólia ♥♥♥♥♥

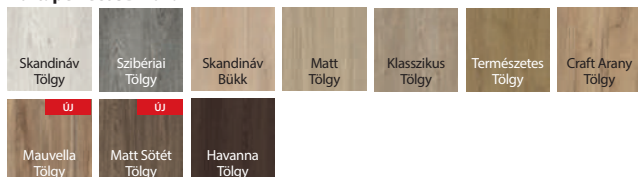

DEKORATÍV LÉC SZÍNEK

Portaperfect 3D Fólia ♥♥♥♥♥

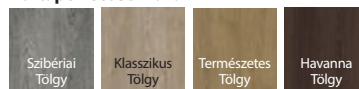

Csiszolt alumínium



FIGYELMÉBE AJÁNLJUK!

Keret és panel szerkezet MDF



TECHNIKAI PARAMÉTEREK

AJTÓLAP SZERKEZET

A típustól függően a lap vízszintes elemekből áll, mely közbülső panelekkel vagy 4 mm vastag edzett üvegből készülnek. Előkészítés a legfeljebb 30 mm-es rövidítéshez. Harmadik pánt szükséges a 100 méretű ajtólapra.

KIVITELEZÉS

A fehér felületű ajtóknál lehetőség van dekoratív lemez választására Portaperfect fóliával vagy szálciszolt alumíniummal (opció felár ellenében).

TARTOZÉKOK

- A zár a következő változatokban kapható: kulcsos, wc zárral, biztonsági záras vagy kulcslyuk nélkül
- Falcos ajtó: három darab standard vagy PRIME ajtópánt (opcionális felár ellenében)
- Falc nélküli ajtó: két darab 3D ajtópánt
- Kagylókilincs (tolóajtókhoz)

AJTÓTOK

Ajánlott falcos tokok:

- PORTA SYSTEM old. 196
- MINIMAX old. 194
- FÉM old. 206-211

Ajánlott, falc nélküli tokok:

- PORTA SYSTEM ELEGANCE old. 198
- PORTA SYSTEM ELEGANCE 90 fok old. 198
- LEVEL old. 202

MEGJEGYZÉSEK

- Nemzeti teljesítménynyilatkozat 115/29.04.2022 / Nemzeti teljesítménynyilatkozat 116/29.04.2022.
- A kétszárnyú ajtóknál a szárnyméretek bármilyen kombinációja lehetséges.
- A kétszárnyú ajtók nem rendelhetők mágneses zárral.
- A falc nélküli kétszárnyú ajtók egy aktív és egy passzív ajtóból állnak, 60-100 méretben.
- PRIME pánt vagy 3D pánt - az ajtótokhoz csomagolva.
- A függőleges száraz alsó felülete védett a nedvesség ellen Techno PORTA AQUA STOP technológiával.
- **Rendelhető szabványméretek: PN, CSN, DIN.**

TOVÁBBI KÖLTSÉGEK (OPCIONÁLIS FELÁR)

"100"-as méret
lyuksor vagy szellőző alsó kivágás
fekete üveg 1 db.
dekoratív lécek csiszolt alumínium – ajtólap Fehér
dekoratív lécs - Portaperfect felület - ajtólap Fehér
PRIME pánt (csak az ajánlott tokokhoz)
PRIME zár fényes előlappal (ezüst vagy arany)
fekete zár és fekete pántok
mágneses zár rozsdamentes acél előlappal
fekete mágneszár és fekete pántok a falcos ajtóknál.
fekete vagy fehér mágneses zár falc nélküli ajtóknál.
arany színű mágneses zár
falc nélküli ajtólap - harmadik 3D ajtópánt - ezüst, fehér, fekete (a tok árához felár ellenében)
falc nélküli ajtólap - harmadik 3D ajtópánt - arany színű (a tok árához felár ellenében)
falc nélküli ajtólap - 3D ajtópántok - arany színű (a tok árához felár ellenében)
tolóajtók - ovális kagylókilincs
tolóajtók - kampós zár oldalsó fogantyúval
kilincs rozettával

(213 old.)

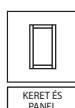

KERET ÉS
PANEL

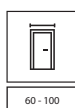

60 - 100



120 - 200

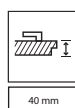

40 mm

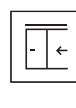



PORTA VERTE HOME J.6, Fehér, EUFORIA fekete kilincs



AZ AJTÓK ILLESZKEDNEK
A PADLÓHOZ ÉS
A BÚTOROKHOZ



SZÁMOS KEDVELT
SZÍNENBEN



AQUA STOP



J.0 modell



J.1 modell



J.2 modell



J.6 modell - üveges



J.4 modell



J.5 modell



J.6 modell

J.6 modell fekete
üveggel

J.0 modell - vékony panel



J.0 modell - Dekoratív
lemez (Portaperfekt fólia), az ajtólap
felületéhez viszonyítva süllyesztve.
Függőleges erezzel opcionális -
felár ellenében.



Szkennelje be a QR-kódot,
és tekintse meg az
aktuális akciókat
portadoors.hu/akciok

PORTA VERTE HOME, J csoport

SZÍNEK

Portadekor Fólia



Portasynchro 3D Fólia



Portaperfect 3D Fólia

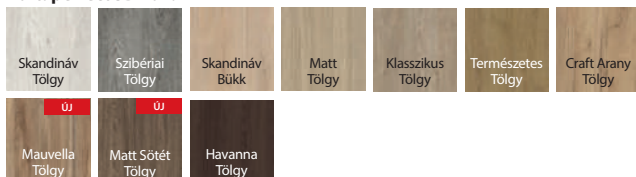

DEKORATÍV LÉC SZÍNEK

Portaperfect 3D Fólia

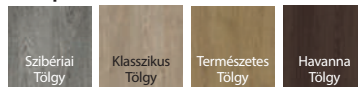

Csiszolt alumínium



FIGYELMÉBE AJÁNLJUK!

Keret és panel szerkezet MDF



TECHNIKAI PARAMÉTEREK

AJTÓLAP SZERKEZETE

A típustól függően a lap vízszintes elemekből áll, mely közbülső panelekkel vagy 4 mm vastag edzett üvegből készülnek. Előkészítés a legfeljebb 30 mm-es rövidítéshez. Harmadik pánt szükséges a 100 méretű ajtólapra.

KIVITELEZÉS

A fehér felületű ajtóknál lehetőség van dekoratív lemez választására Portaperfect fóliával vagy szálcsiszolt alumíniummal (opció felár ellenében).

TARTOZÉKOK

- A zár a következő változatokban kapható: kulcsos, wc zárral, biztonsági záras vagy kulcslyuk nélkül
- Falcos ajtó: három darab standard vagy PRIME ajtópánt (opcionális felár ellenében)
- Falc nélküli ajtók: két darab 3D ajtópánt
- Kagyilókilincs (tolóajtókhoz)

AJTÓTOK

Ajánlott falcos tokok:

- PORTA SYSTEM old. 196
- MINIMAX old. 194
- FÉM old. 206-211

Ajánlott, falc nélküli tokok:

- PORTA SYSTEM ELEGANCE old. 198
- PORTA SYSTEM ELEGANCE 90 fok old. 198
- LEVEL old. 202

MEGJEGYZÉSEK

- Nemzeti teljesítménynyilatkozat 115/29.04.2022 / Nemzeti teljesítménynyilatkozat 116/29.04.2022.
- A kétszárnyú ajtóknál a szárnyméretek bármilyen kombinációja lehetséges.
- A kétszárnyú ajtók nem rendelhetők mágneses zárral.

- A falc nélküli kétszárnyú ajtók egy aktív és egy passzív ajtóból állnak, 60-100 méretben.
- PRIME pánt vagy 3D pánt - az ajtótokhoz csomagolva.
- A függőleges száruk alsó felülete védett a nedvesség ellen Techno PORTA AQUA STOP technológiával.

- **Rendelhető szabványméretek: PN, CSN, DIN.**

TOVÁBBI KÖLTSÉGEK (OPCIONÁLIS FELÁR)

- "100"-as méret
- lyuktor vagy szellőző alsó kivágás
- fekete üveg 1 db.
- dekoratív lécek csiszolt alumínium – ajtólap Fehér
- dekoratív lécc - Portaperfect felület - ajtólap Fehér
- PRIME pánt (csak az ajánlott tokokhoz)
- PRIME zár fényes előlappal (ezüst vagy arany)
- fekete zár és fekete pántok
- mágneses zár rozsdamentes acél előlappal
- fekete mágneszár és fekete pántok a falcos ajtóknál.
- fekete vagy fehér mágneses zár falc nélküli ajtóknál.
- arany színű mágneses zár
- falc nélküli ajtólap - harmadik 3D ajtópánt - ezüst, fehér, fekete (a tok árához felár ellenében)
- falc nélküli ajtólap - harmadik 3D ajtópánt - arany színű (a tok árához felár ellenében)
- falc nélküli ajtólap - 3D ajtópántok - arany színű (a tok árához felár ellenében)
- tolóajtók - ovális kagyilókilincs
- tolóajtók - kampós zár oldalsó fogantyúval
- kilincs rozettával

(213 old.)

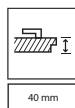
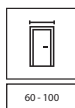



PORTA VERTE HOME N.3, Ezüst Akác, ELEGANT fekete kilincs



AZ AJTÓK
ILLESZKEDNEK
A PADLÓHOZ ÉS
A BÚTOROKHOZ



SZÁMOS KEDVELT
SZÍNENBEN



AQUA STOP



L.0 modell



L.1 modell



L.2 modell



L.3 modell



ELEGANT kilincs



N.0 modell



N.1 modell



N.2 modell



N.3 modell



L.0 modell - vékony panel



N.0 modell - üveges



Szkenelje be a QR-kódot,
és tekintse meg az
aktuális akciókat
portadoors.hu/akciok

PORTA VERTE HOME, L és N csoport

SZÍNEK

Portadekor Fólia ♥♥♥♥♥



Portasynchro 3D Fólia ♥♥♥♥♥

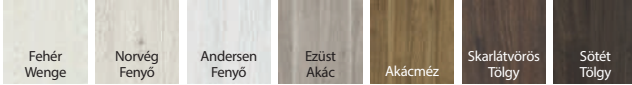

Portaperfect 3D Fólia ♥♥♥♥♥



FIGYELMÉBE AJÁNLJUK!

Keret és panel szerkezet MDF



TECHNIKAI PARAMÉTEREK

AJTÓLAP SZERKEZETE

A típustól függően a lap vízszintes elemekből áll, mely közbülső panelekkel vagy 4 mm vastag edzett üvegből készülnek. Előkészítés a legfeljebb 30 mm-es rövidítéshez. "100" szélesség esetén egy 3. zsanérra van szükség

TARTOZÉKOK

- A zár a következő változatokban kapható: kulcsos, wc zárral, biztonsági záras vagy kulcslyuk nélkül
- Falcos ajtó: három darab standard vagy PRIME ajtópánt (opcionális felár ellenében)
- Falc nélküli ajtó: két darab 3D ajtópánt
- Kagyylókilincs (tolóajtókhoz)

AJTÓTOK

Ajánlott falcos tokok:

- PORTA SYSTEM old. 196
- MINIMAX old. 194
- FÉM old. 206-211

Ajánlott, falc nélküli tokok:

- PORTA SYSTEM ELEGANCE old. 198
- PORTA SYSTEM ELEGANCE 90 fok old. 198
- LEVEL old. 202

MEGJEGYZÉSEK

- Nemzeti teljesítménynyilatkozat 115/29.04.2022 / Nemzeti teljesítménynyilatkozat 116/29.04.2022.
- A kétszárnyú ajtóknál a szárnyméretek bármilyen kombinációja lehetséges.
- A kétszárnyú ajtók nem rendelhetők mágneses zárral.
- A falc nélküli kétszárnyú ajtók egy aktív és egy passzív ajtóból állnak, 60-100 méretben.
- PRIME pánt vagy 3D pánt - az ajtótokhoz csomagolva.
- A függőleges száraz alsó felülete védve van a nedvességtől Techno PORTA AQUA STOP technológiával.
- **Rendelhető szabványméretek: PN, CSN, DIN.**

TOVÁBBI KÖLTSÉGEK (OPCIONÁLIS FELÁR)

- "100"-as méret
- lyuksor vagy szellőző alsó kivágás
- PRIME pánt (csak az ajánlott tokokhoz)
- PRIME zár fényes előlappal (ezüst vagy arany)
- fekete zár és fekete pántok
- mágneses zár rozsdamentes acél előlappal
- fekete mágneszár és fekete pántok a falcos ajtóknál.
- fekete vagy fehér mágneses zár falc nélküli ajtóknál.
- arany színű mágneses zár
- falc nélküli ajtólap - harmadik 3D ajtópánt - ezüst, fehér, fekete (a tok árához felár ellenében)
- falc nélküli ajtólap - harmadik 3D ajtópánt - arany színű (a tok árához felár ellenében)
- falc nélküli ajtólap - 3D ajtópántok - arany színű (a tok árához felár ellenében)
- tolóajtók - ovális kagyylókilincs
- tolóajtók - kampós zár oldalsó fogantyúval
- kilincs rozettával

(213 old.)

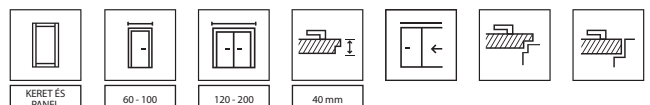



UNI COLOR MODERN 4.A fekete üveggel, Matt Kasmír, DIVO FIT Q fekete kilincs



BIZTONSÁGI
EDZETT ÜVEG



MINDEN RÉSZLET
SZÁMÍT



ULTRA-ERŐS
KIVITELEZÉS



1.1 modell



4.A modell

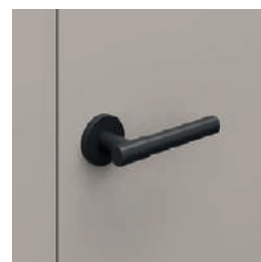

MODERNO kilincs



H.1 modell



F.1 modell



L.1 modell



I.1 modell



fekete intarzia
ezüst és arany
intarziával is kapható



Szkenelje be a QR-kódot,
és tekintse meg az
aktuális akciókat
portadoors.hu/akcio

PORTA UNI COLOR MODERN

SZÍNEK

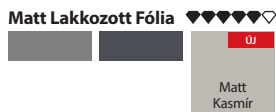

TECHNIKAI PARAMÉTEREK

AJTÓLAP SZERKEZETE

Az ajtólapbetét: papírrácsbetét vagy kerettel erősített furatolt faforgácsbetét (lehetőség felárért). A lap HDF lemezzel borított. A faforgácsbetétes lapoknál a rövidítésre való előkészítés standard. A "ajtócsukóhoz való megerősítés" opcióhoz és a "100" és "110" szélességhez egy 3. pánt szükséges. A "110"-es méret csak faforgácsbetétes kivitelben kapható.

KIVITELEZÉS

Az ajtólapok 6 mm széles ezüst, arany vagy fekete intenziával vannak kiegészítve. Üvegezett modellek 8 mm-es matt, laminált biztonsági üveggel vagy fekete üveggel (felár ellenében választható).

TARTOZÉKOK

- Falcos ajtók: két vagy három darab standard vagy PRIME ajtópánt (opció felár ellenében)
- Falc nélküli ajtók: két darab 3D ajtópánt
- Zár: sima kulcsos, WC-záras vagy biztonsági záras
- Kagyilókilincs (tolóajtókhoz)

AJTÓTOK

Ajánlott falcos tokok:

- PORTA SYSTEM old. 196

Ajánlott, falc nélküli tokok:

- PORTA SYSTEM ELEGANCE old. 198

- PORTA SYSTEM ELEGANCE 90 fok old. 198

MEGJEGYZÉSEK

- Nemzeti teljesítménynyilatkozat 115/29.04.2022 / Nemzeti teljesítménynyilatkozat 116/29.04.2022.
- A kétszárnyú ajtóknál a szárnyméretek bármilyen kombinációja lehetséges.
- A kétszárnyú ajtók nem rendelhetők mágneses zárral.
- Passzív ajtólap "60" - "100" méretben. Passzív ajtólap "30", "40", "50" méretben (ún. toldás), csak tele verzióban.
- A falc nélküli kétszárnyú ajtók egy aktív és egy passzív ajtóból állnak, 60-100 méretben.
- A "110" méret nem elérhető a 4.A modellhez.
- Fix üvegméret a 4.A modellhez.
- PRIME pánt vagy 3D pánt - az ajtótokhoz csomagolva.

TOVÁBBI KÖLTSÉGEK (OPCIONÁLIS FELÁR)

- fekeete üveg - 4.A modell
- "100", "110" méret
- rövidítésre való előkészítés (max. 60 mm)
- furatos faforgácsbetét
- tele faforgácsbetét
- szellőző lyuksor vagy alsó kivágás
- gumitömíté (a 4.A modellhez nem áll rendelkezésére)
- PRIME pánt (csak az ajánlott tokokhoz)
- PRIME zár fényes előlappal (ezüst vagy arany)
- fekeete zár és fekeete pántok
- mágneses zár rozsdamentes acél előlappal
- fekeete vagy fehér mágneses zár falc nélküli ajtóknál.
- fekeete mágneszár és fekeete pántok a falcos ajtóknál.
- arany színű mágneses zár
- falc nélküli ajtólap - harmadik 3D ajtópánt - ezüst, fehér, fekete (a tok árához felár ellenében)
- falc nélküli ajtólap - harmadik 3D ajtópánt - arany színű (a tok árához felár ellenében)
- falc nélküli ajtólap - 3D ajtópántok - arany színű (a tok árához felár ellenében)
- tolóajtók - ovális kagyilókilincs
- tolóajtók - kampós zár oldalsó fogantyúval
- megerősítés az ajtócsukóhoz - 3 pánt szükséges
- kilincs rozettával

(213 old.)

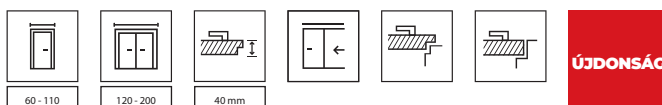



PORTA RESIST 1.1, Casella Természetes Tölgy, DIVO FIT fekete kilincs



AZ AJTÓK ILLESZKEDNEK
A PADLÓHOZ ÉS
A BÚTOROKHOZ



FA SZERKEZET



AQUA
STOP



ULTRA-ERŐS
KIVITELEZÉS



ELLENÁLLÓ ÉL



SÚROLÁSNAK
ELLENÁLLÓ FELÜLET

függőlegeserezettel:

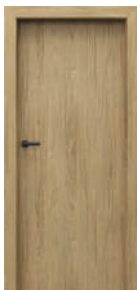

1.1 modell



1.2 modell



1.3 modell



1.4 modell



DIVO FIT fekete kilincs

vízszinteserezettel:



7.1 modell



7.2 modell



7.3 modell



7.4 modell



fekete intarzia
ezüst intarzia is kapható

függőleges vagy vízszinteserezettel:



B.1* modell



E.1* modell



H.1* modell



4.A modell fekete
üveggel
is rendelhető



4.B modell



üveges - 4.A modell fekete
üveggel is rendelhető - opció felár
ellenében

* az intarzia iránya megegyezik a felületerezetével

Szkenelje be a QR-kódot,
és tekintse meg az
aktuális akciókat
portadoors.hu/akcio



SZÍNEK

Gladstone / Halifax ♥♥♥♥♥♥♥♥



K Tekintse meg más modellek megvalósítási lehetőségeit a PORTA KONTRAKT-ban.

FIGYELMÉBE AJÁNLJUK!

Az ajtólap felületét nagyon finom szálszerkezetű, erősen tömörített lemez borítja. A többrétegű felület kivételesen magas ellenállást biztosít az ütésekkel, kopással és karcolásokkal szemben.

FIGYELMÜNKBE AJÁNLJUK!

A többrétegű felület kivételesen magas ellenállást biztosít az ütésekkel, kopással és karcolásokkal szemben.



FIGYELMÉBE AJÁNLJUK!

Beruházási csomag – a részleteket lásd az oldalon. 104

TECHNIKAI PARAMÉTEREK

AJTÓLAP SZERKEZETE

Az ajtólapbetét stabilizáló papírrácsbetét vagy rétegelt lemezből készült kerettel erősített furatolt faforgácsbetét (felárért), 1,4, 7,4 modell – tele faforgács betétes, 4,B – furatolt faforgácsbetétes. A lap HDF lemezzel borított. A 4.A, 4.B modellekben megerősített matt üveget használnak 8 mm vastagságban, ami az ajtólap felépítésének szerves része. A faforgácsbetétes lapoknál a rövidítésre való előkészítés standard. A "110" méret csak faforgács betéttel kapható, az üvegezés mérete megegyezik a "100" méretével. A "megerősítés ajtócsukóhoz" opcióval és a "100" és "110" szélességgel egy harmadik pánt szükséges.

KIVITELEZÉS

Az ajtólap éleit ABS szalag borítja. Az ajtólapot 6 mm-es ezüst vagy fekete alumínium csík (intarzia) díszíti.

Üveg minta a 1 és 7 modellekénél „csincsilla”, edzett matt, átlátszó, a 4 csoport modelljeinél 8 mm-es edzett matt. A 4.A modell rendelhető fekete üveggel (felár ellenében).

Az ajtólapot szinkron szerkezetű Gladstone/Halifax lap borítja, az ajtótokot pedig hozzáillő 0,2 mm-es CPL laminátum borítja.

TARTOZÉKOK

- Falcos ajtók: két vagy három darab, standard vagy PRIME ajtópánt
- Falc nélküli ajtók: két darab 3D ajtópánt
- Zár: sima kulcsos, wc-zárás vagy biztonsági zárás
- Kagyilókilincs (tolóajtókhoz)

AJTÓTOK

Ajánlott falcos tokok:

- PORTA SYSTEM old. 196
- MINIMAX old. 194
- FÉM old. 206-211

Ajánlott, falc nélküli tokok:

- PORTA SYSTEM ELEGANCE old. 198
- PORTA SYSTEM ELEGANCE 90 fok old. 198

MEGJEGYZÉSEK

- Nemzeti teljesítménynyilatkozat 115/29.04.2022 / Nemzeti teljesítménynyilatkozat 116/29.04.2022
- Szellőzőrács, lyuksor vagy alsó kivágás nem rendelhető a 4-es csoportnál.
- A "100" és "110" méret nem áll rendelkezésre az 1,4, 7,4 modellhez.
- A "110" méret nem áll rendelkezésre a 4-es csoportnál.

- Az üveg mérete fix az 4.A modellnél.
- A kétszárnyú ajtóknál a szárnyméretek bármilyen kombinációja lehetséges.
- A kétszárnyú ajtók nem rendelhetők mágneses zárral.
- Passzív ajtólap "60" - "100" méretben. Passzív ajtólap "30", "40", "50" méretben (ún. toldás), csak tele verzióban.
- A falc nélküli kétszárnyú ajtók egy aktív és egy passzív ajtóból állnak, 60-100 méretben.
- A „80” és „90” méretek beruházási szabványban (átjáró méret 800, 900 mm) standard rendelhető (az 1. és 7. csoportok esetében) – felár nélkül.
- PRIME pánt vagy 3D pánt - az ajtótokhoz csomagolva.
- Az alsó éle TechnoPORTA AQUA STOP technológiával van védve a nedvesség ellen.
- **Rendelhető szabványméretek: PN, CSN, DIN.**

TOVÁBBI KÖLTSÉGEK (OPCIONÁLIS FELÁR)

"100", "110" méret
 rövidítésre való előkészítése (max. 60 mm) – kivéve a 4-es csoport furatos faforgácsbetét tele faforgácsbetét szellőző alsó kivágás, lyuksor vagy szellőzőrács gumitömíté körablak - rozsdamentes acél - 1.1, 7.1 modell fekete körablak fekete üveg - 4.A modell üveg megfordítása felár nélkül fekete zár és fekete pántok mágneses zár rozsdamentes acél előlappal fekete mágneszár és fekete pántok a falcos ajtóknál. fekete vagy fehér mágneses zár falc nélküli ajtóknál. arany színű mágneses zár PRIME csomag falc nélküli ajtólap - harmadik 3D ajtópánt - ezüst, fehér, fekete (a tok árához felár ellenében) falc nélküli ajtólap - harmadik 3D ajtópánt - arany színű (a tok árához felár ellenében) falc nélküli ajtólap - 3D ajtópántok - arany színű (a tok árához felár ellenében) tolóajtók - ovális kagyilókilincs tolóajtók - kampós zár oldalsó fogantyúval beruházási csomag (felár dobozonként) megerősítés az ajtócsukóhoz - 3 pánt szükséges kilincs rozettával (213 old.)

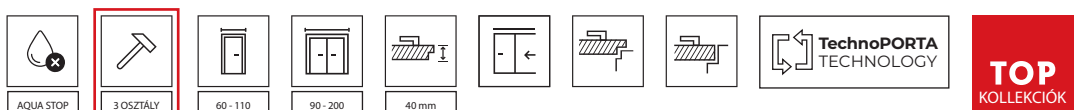



PORTA FOCUS 4.A, Természetes Dió (matt), CUBE fekete kilincs



AZ AJTÓK ILLESZKEDNEK
A PADLÓHOZ ÉS
A BÚTOROKHOZ



SZÁMOS KEDVELT
SZÍNBEN



BIZTONSÁGI
EDZETT ÜVEG



ELLENÁLLÓ ÉL



SÚROLÁSNAK
ELLENÁLLÓ FELÜLET



4.A modell

4.A modell fekete
üveggel

2.0 modell



4.B modell



CUBE kilincs

üvegpanel beépítés
falcos ajtólapüvegpanel beépítés
falc nélküli ajtólap

Szkennelje be a QR-kódot,
és tekintse meg az
aktuális akciókat
portadoors.hu/akciok

SZÍNEK

Portadekor Fólia



Portasynchro 3D Fólia

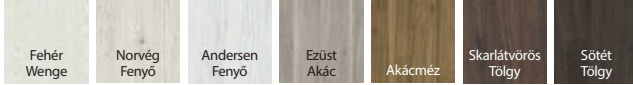

Portaperfect 3D Fólia

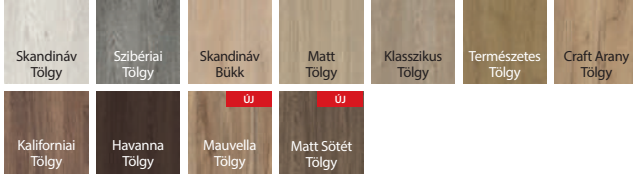

CPL HQ Laminált 0,2

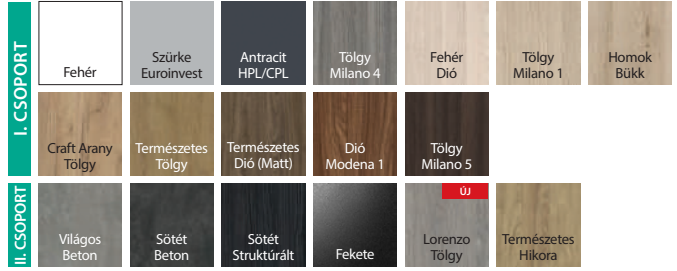

Portalamino



Matt Lakkozott Fólia



papírrácsbetét



furatos faforgácsbetét

TECHNIKAI PARAMÉTEREK

AJTÓLAP SZERKEZETE

Az ajtólapbetét: papírrácsbetét vagy kerettel erősített furatolt faforgácsbetét (lehetőség felárért). A lap HDF lemezzel borított. A „110”-es méret csak furatos faforgácsbetéttel rendelhető. A „100” és „110” szélességhez szükséges egy harmadik ajtópánt.

KIVITELEZÉS

Üvegezett modellek 8 mm-es matt, edzett biztonsági üveggel. A 4.A modell fekete üveggel is rendelhető (felár ellenében). A CPL HQ kivitelben az ajtólap éleit ABS szalag borítja.

TARTOZÉKOK

- Falcos ajtók: két vagy három darab, standard vagy PRIME ajtópánt
- Falc nélküli ajtók: két darab 3D ajtópánt
- Zár: normál kulcsos, wc-zárás vagy biztonsági zárás
- Kagylókilincs (tolóajtókhoz)

AJTÓTOK

Ajánlott falcos tokok:

- PORTA SYSTEM old. 196
- MINIMAX old. 194
- FÉM old. 206-211

Ajánlott, falc nélküli tokok:

- PORTA SYSTEM ELEGANCE old. 198
- PORTA SYSTEM ELEGANCE 90 fok old. 198
- LEVEL old. 202

MEGJEGYZÉSEK

- Nemzeti teljesítménynyilatkozat 115/29.04.2022 / Nemzeti teljesítménynyilatkozat 116/29.04.2022.
- A kétszárnyú ajtóknál a szárnyméretek bármilyen kombinációja lehetséges.
- A kétszárnyú ajtók nem rendelhetők mágneses zárral.
- Passzív ajtólap "60" - "100" méretben. Passzív ajtólap "30", "40", "50" méretben (kiterjesztésként), csak tele verzióban.

- A kétszárnyú falc nélküli ajtókat aktív és passzív szárnyként kell rendelni 60-100-as méretben.
- A 4.B modell csak furatos faforgácsbetéttel rendelhető felár nélkül.
- A "110"-es méret nem elérhető a 4-es csoport modelljeinél.
- Az üvegek fix méretűek, a 2 modelleknél és a 4.A modelleknél.
- PRIME pánt vagy 3D pánt - az ajtótokhoz csomagolva.

- Rendelhető szabványméretek: PN, CSN, DIN.

TOVÁBBI KÖLTSÉGEK (OPCIONÁLIS FELÁR)

- "100", "110" méret furatos faforgácsbetét
- tele faforgácsbetét
- CPL 0,2 mm – CSOPORT II szellőző alsó kivágás, lyuksor vagy szellőzőrács
- fekete üveg - 4.A modell
- PRIME pánt (csak az ajánlott tokokhoz)
- PRIME zár fényes előlappal (ezüst vagy arany)
- fekete zár és fekete pántok
- mágneses zár rozsdamentes acél előlappal
- fekete vagy fehér mágneses zár falc nélküli ajtóknál.
- fekete mágneszár és fekete pántok a falcos ajtóknál.
- arany színű mágneses zár
- PRIME csomag
- falc nélküli ajtólap - harmadik 3D ajtópánt - ezüst, fehér, fekete (a tok árához felár ellenében)
- falc nélküli ajtólap - harmadik 3D ajtópánt - arany színű (a tok árához felár ellenében)
- falc nélküli ajtólap - 3D ajtópántok - arany színű (a tok árához felár ellenében)
- tolóajtók - ovális kagylókilincs
- tolóajtók - kampós zár oldalsó fogantyúval
- kilincs rozettával

(213 old.)

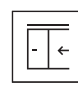
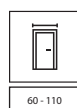



PORTA LOFT, 1.1, Tabak Halifax, ELEGANT fekete kilincs



AZ AJTÓK ILLESZKEDNEK
A PADLÓHOZ ÉS
A BÚTOROKHOZ



FA SZERKEZET



BIZTONSÁGI
EDZETT ÜVEG



MINDEN
RÉSZLET
SZÁMÍT



ELLENÁLLÓ ÉL



SÚROLÁSNAK
ELLENÁLLÓ FELÜLET

Tabak Halifax fekete ajtótok



7.1 modell



1.1 modell

4.A modell fekete
üveggel is kapható

4.B modell



ELEGANT kilincs

Természetes Halifax fehér ajtótok

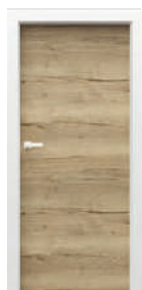

7.1 modell

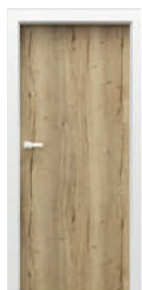

1.1 modell



4.A modell



4.B modell



3D pántok az ajtótok színében



üvegpanel beépítés

SZÍNEK

CPL HQ Laminált 0,2

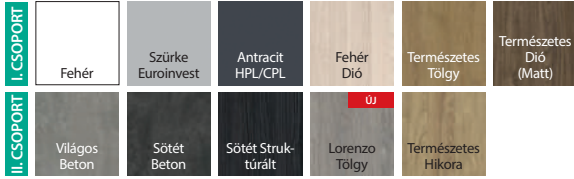

Matt Lakkozott Fólia



Portaperfect 3D Fólia



Gladstone / Halifax



TOK SZÍNEK

CPL HQ Laminált 0,2



SUPER MATT fólia



papírrácsbetét



furatos faforgácsbetét

TECHNIKAI PARAMÉTEREK

AJTÓLAP SZERKEZETE

Az ajtólapbetét: papírrácsbetét vagy kerettel erősített furatolt faforgácsbetét (lehetőség felárért). A lap HDF lemezzel borított. A faforgácsbetétes lapoknál a rövidítésre való előkészítés standard. Harmadik pánt szükséges a 100 méretű ajtólapra.

KIVITELEZÉS

Üveges modellek 8 mm vastag laminált biztonsági üveggel. A 4.A modell fekete üveggel is rendelhető (felár ellenében). A kollekciónak jellemzője az ABS szegélyek (az ajtólap éllein) fekete vagy fehér színben.

TARTOZÉKOK

- Két darab 3D ajtópánt - az ajtótok színében: fekete vagy fehér
- Standard vagy mágneses zár az ajtólap élének színével megegyező színű előlappal
- Fekete vagy Fehér

AJTÓTOK

- PORTA SYSTEM ELEGANCE fekete vagy fehér színben.
- PORTA SYSTEM ELEGANCE 90 fok fekete vagy fehér színben.
- Fém PORTA SYSTEM ELEGANCE fekete vagy fehér színben.

MEGJEGYZÉSEK

- Nemzeti teljesítménynyilatkozat 05/03.01.2021 / Nemzeti teljesítménynyilatkozat 38/01.01.2021.
- A 4.8 modell csak furatos faforgácsbetéttel rendelhető felár nélkül.
- Az üveg mérete fix az 4.A modellnél.
- 3D ajtópánt - az ajtótokhoz csomagolva.
- Standard zár - dedikált zárfogadó a tokban.
- **Rendelhető szabvány méretek: PN, CSN.**

TOVÁBBI KÖLTSÉGEK (OPCIONÁLIS FELÁR)

"100"-as méret rövidítésre való előkészítés (max. 60 mm) – 1.1 modell furatos faforgácsbetét tele faforgácsbetét CPL 0,2 mm – CSOPORT II szellőző alsó kivágás gumitömíté fekete üveg - 4.A modell harmadik 3D pánt (a tok árához felár ellenében) kilincs rozettával

(213 old.)

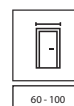

60 - 100

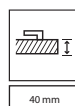

40 mm





PORTA LEVEL C.2, Tölgy Catania, hozzá készült tokkal, 100 mm-es felső panellel, AZALIA fekete kilincs



MINDEN RÉSZLET
SZÁMÍT



C.1 modell
Tok
20 cm-es panellel



C.2 modell
intarziával
Tok 20 cm-es
panellel



C.3 modell
intarziával
Tok 20 cm-es
panellel

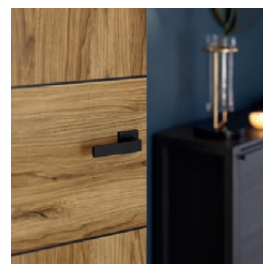

RUMBA kilincs



fekete intarzia



ezüst intarzia

MEGJEGYZÉS

A PORTA LEVEL kollekción a kiegészítő LEVEL tokkal együtt szokatlan belső kialakítási lehetőségeket kínál. A LEVEL panel 20 cm vagy 100 cm magasságban kapható, lehet függőleges vagy vízszintes ereszirány - mely 6 választott felületre vonatkozik.

SZÍNEK

Portadekor Fólia ♥♥♥♥♥



Portaperfect 3D Fólia ♥♥♥♥♥

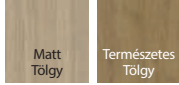

Portalamino ♥♥♥♥♥

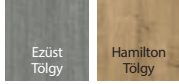

papírrácsbetét



furatos faforgácsbetét

TECHNIKAI PARAMÉTEREK

AJTÓLAP SZERKEZETE

Az ajtólap betétje papírrácsbetét vagy kerettel erősített furatolt faforgácsbetét (opció felár ellenében). A lap HDF lemezzel borított. A faforgácsbetétes lapoknál a rövidítésre való előkészítés standard. A "megerősítés ajtócsukóhoz" opció és a "100" szélesség esetén egy harmadik pánt szükséges.

TARTOZÉKOK

- Falcos ajtók: két vagy három darab standard vagy PRIME ajtópánt (opció felár ellenében)
- Falc nélküli ajtók: két darab 3D ajtópánt
- Zár: sima kulcsos, WC-zárás vagy biztonsági zárás

AJTÓTOK

Ajánlott falcos tokok:

- PORTA SYSTEM old. 196
- MINIMAX old. 194
- FÉM old. 206-211

Ajánlott, falc nélküli tokok:

- PORTA SYSTEM ELEGANCE old. 198
- PORTA SYSTEM ELEGANCE 90 fok old. 198
- LEVEL old. 202

MEGJEGYZÉSEK

- Nemzeti teljesítménynyilatkozat 115/29.04.2022 / Nemzeti teljesítménynyilatkozat 116/29.04.2022.
- A kétszárnyú ajtóknál a szárnyméretek bármilyen kombinációja lehetséges.
- A kétszárnyú ajtók nem rendelhetők mágneses zárral.
- Passzív ajtólap "60" - "100" méretben. Passzív ajtólap "30", "40", "50" méretben (kiterjesztésként), csak tele verzióban.
- A falc nélküli kétszárnyú ajtók egy aktív és egy passzív ajtóból állnak, 60-100 méretben.
- PRIME pánt vagy 3D pánt - az ajtótokhoz csomagolva.
- **Rendelhető szabványméretek: PN, CSN, DIN.**

TOVÁBBI KÖLTSÉGEK (OPCIONÁLIS FELÁR)

- "100"-as méret
- rövidítésre való előkészítés (max. 60 mm)
- furatos faforgácsbetét
- tele faforgácsbetét
- szellőző lyuksor vagy alsó kivágás
- gumitömíté
- PRIME pánt (csak az ajánlott tokokhoz)
- PRIME zár fényes előlappal (ezüst vagy arany)
- fekete zár és fekete pántok
- mágneses zár rozsdamentes acél előlappal
- fekete vagy fehér mágneses zár falc nélküli ajtóknál.
- fekete mágneszár és fekete pántok a falcos ajtóknál.
- arany színű mágneses zár
- falc nélküli ajtólap - harmadik 3D ajtópánt - ezüst, fehér, fekete (a tok árához felár ellenében)
- falc nélküli ajtólap - harmadik 3D ajtópánt - arany színű (a tok árához felár ellenében)
- falc nélküli ajtólap - 3D ajtópántok - arany színű (a tok árához felár ellenében)
- tolóajtók - ovális kagylókilincs
- tolóajtók - kampós zár oldalsó fogantyúval
- megerősítés az ajtócsukóhoz - 3 pánt szükséges
- kilincs rozettával

(213 old.)

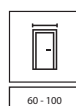

60 - 100



120 - 200

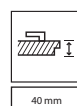

40 mm

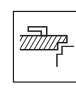
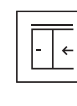



PORTA NOVA 2.1, Ezüst Tölgy, SIMPLE ezüst kilincs



AZ AJTÓK ILLESZKEDNEK
A PADLÓHOZ ÉS
A BÚTOROKHOZ



2.1 modell



2.2 modell



2.2 modell tükrörel



3.1 modell



3.2 modell



4.1 modell



4.2 modell



4.4 modell



5.1 modell



5.2 modell



5.4 modell



5.5 modell



6.1 modell



6.2* modell



6.3 modell



6.4* modell



6.5* modell



7.1 modell



7.2* modell



7.5* modell

*Modell a készlet erejéig

Szkennelje be a QR-kódot,
és tekintse meg az
aktuális akciókat
portadoors.hu/akciok

ACCENT PLUSZ kilincs, keret
panellel

SZÍNEK - NOVA, 2-5 csoport

Portadecor Fólia ♥♥♥♥♥



Portasynchro 3D Fólia ♥♥♥♥♥

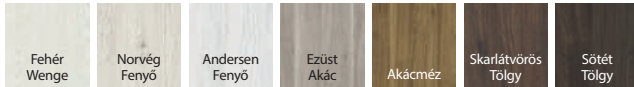

Portaperfect 3D Fólia ♥♥♥♥♥



Portalamino ♥♥♥♥♥

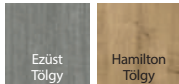

SZÍNEK - NOVA, 6-7 csoport

Portadecor Fólia ♥♥♥♥♥



Portasynchro 3D Fólia ♥♥♥♥♥

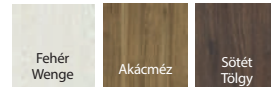

Portaperfect 3D Fólia ♥♥♥♥♥

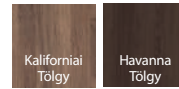

rétegtelt lemezzel megerősített tele faforgács

TECHNIKAI PARAMÉTEREK

AJTÓLAP SZERKEZETE

Az ajtólap betétje belső kerettel megerősített telefaforgácsbetét. A lap HDF lemezzel borított. A "megerősítés ajtócsukóhoz" opció és a "100" szélesség esetén egy 3. zsanér szükséges. Előkészítés a max. 60 mm-es rövidítéshez (csak a 2 és 3 csoport).

KIVITELEZÉS

A 2.2-es modell egy vagy két oldalán tükörrel is rendelhető. Ha olyan ajtólapot választ, amelynek egyik oldalán tükör van, a másik oldalon egy panel lesz. Üveges modellek "chinchilla" mintás üveggel, matt (felár ellenében).

TARTOZÉKOK

- Zár: sima kulcsos, WC-zárás vagy biztonsági zárás
- Falcos ajtó: három darab standard vagy PRIME ajtópánt (opcionális felár ellenében)
- Falc nélküli ajtók: két darab 3D ajtópánt
- Kagylókilincs (tolóajtókhoz)

AJTÓTOK

Ajánlott falcos tokok:

- PORTA SYSTEM old. 196
- MINIMAX old. 194
- FÉM old. 206-211

Ajánlott, falc nélküli tokok:

- PORTA SYSTEM ELEGANCE old. 198
- PORTA SYSTEM ELEGANCE 90 fok old. 198
- LEVEL old. 202

MEGJEGYZÉSEK

- Nemzeti teljesítménynyilatkozat 115/29.04.2022 / Nemzeti teljesítménynyilatkozat 116/29.04.2022.
- A kétszárnyú ajtóknál a szárnyméretek bármilyen kombinációja lehetséges.
- A kétszárnyú ajtók nem rendelhetők mágneses zárral.
- Passzív ajtólap "60" - "100" méretben. Passzív ajtólap "30", "40", "50" méretben (ún. toldás), csak tele verzióban.

- A kétszárnyú falc nélküli ajtókat aktív és passzív szárnyként kell rendelni 60-100-as méretben.
- A 2.2- modell "100"-as méretben nem rendelhető.
- PRIME pánt vagy 3D pánt - az ajtótokhoz csomagolva.
- Az alsó éle TechnoPORTA AQUA STOP technológiával van védve a nedvesség ellen.
- **RENDELHETŐ SZABVÁNYMÉRETEK: PN, CSN, HUN.**

TOVÁBBI KÖLTSÉGEK (OPCIONÁLIS FELÁR)

- "100"-as méret szellőző alsó kivágás, lyuksor vagy szellőzőrács gumitömíté
- tükör mindkét oldalra
- tükör egy oldalra
- üveg megfordítása
- matt üveg - 4,5,6 és 7 csoport (1 db. üveg)
- matt üveg, 2.2 modell
- matt üveg, 3.2 modell
- PRIME pánt (csak az ajánlott tokokhoz)
- PRIME zár fényes előlappal (ezüst vagy arany)
- fekete zár és fekete pántok
- mágneses zár rozsdamentes acél előlappal
- fekete vagy fehér mágneses zár falc nélküli ajtóknál.
- fekete mágneszár és fekete pántok a falcos ajtóknál.
- arany színű mágneses zár
- falc nélküli ajtólap - harmadik 3D ajtópánt - ezüst, fehér, fekete (a tok árához felár ellenében)
- falc nélküli ajtólap - harmadik 3D ajtópánt - arany színű (a tok árához felár ellenében)
- falc nélküli ajtólap - 3D ajtópántok - arany színű (a tok árához felár ellenében)
- tolóajtók - ovális kagylókilincs
- tolóajtók - kampós zár oldalsó fogantyúval
- ajtócsukóra való megerősítés (harmadik pánt ajánlott)
- kilincs rozettával

felár nélkül

(213 old.)

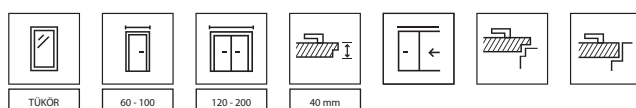



PORTA LINE L.1, Lorenzo Tölgy, Divo Fit Q fekete kilincs



AZ AJTÓK ILLESZKEDNEK
A PADLÓHOZ ÉS
A BÚTOROKHOZ



FA SZERKEZET



AQUA STOP



ULTRA-ERŐS
KIVITELEZÉS



ELLENÁLLÓ ÉL



SÚROLÁSNAK
ELLENÁLLÓ FELÜLET



A.1 modell



B.1 modell



C.1 modell

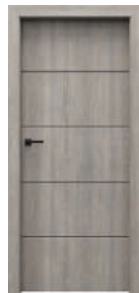

E.1 modell

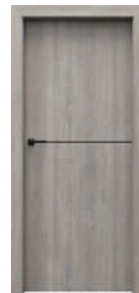

F.1 modell

ÚJDONSÁG

ÚJDONSÁG



G.1 modell

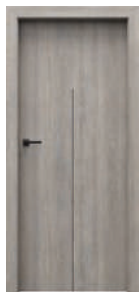

H.1 modell



I.1 modell



L.1 modell



S.1 modell



Divo Fit Q fekete kilincs

fekete intarzia ezüst és arany
intarziával is kapható

Szkenelje be a QR-kódot,
és tekintse meg az
aktuális akciókat
portadoors.hu/akciok

SZÍNEK

Portadekor Fólia



Portasynchro 3D Fólia

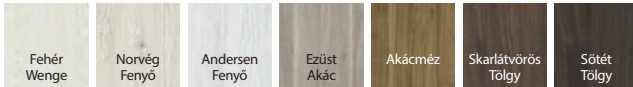

Portaperfect 3D Fólia

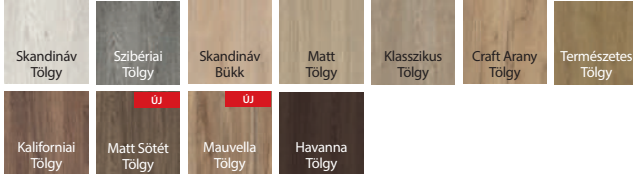

CPL HQ Laminált 0,2

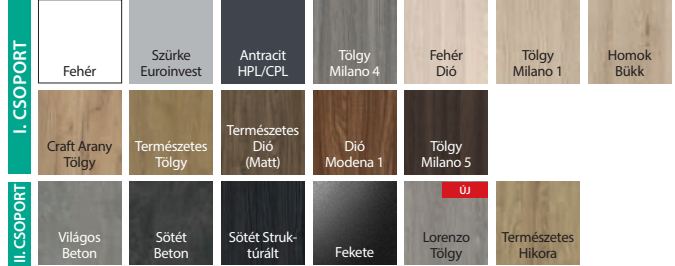

Portalamino

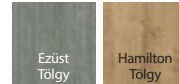

Matt Lakkozott Fólia



FIGYELMÉBE AJÁNLJUK!

Beruházási csomag – a részleteket lásd az oldalon. 104



papírrácsbetét



furatos faforgácsbetét



tele faforgácsbetét

TECHNIKAI PARAMÉTEREK

AJTÓLAP SZERKEZETE

Az ajtólapbetét: papírrácsbetét vagy kerettel erősített furatolt faforgácsbetét (lehetőség felárért). A lap HDF lemezzel borított. A faforgácsbetétes lapoknál a rövidítésre való előkészítés standard. A "ajtócsukóhoz való megerősítés" opcióhoz és a "100" és "110" szélességhez egy harmadik pánt szükséges.

KIVITELEZÉS

Az ajtólapok 6 mm széles ezüst, arany vagy fekete intenziával vannak kiegészítve. A CPL HQ kivitelben az ajtólap éleit ABS szalag borítja. Az F.1 és G.1 modellek tolóajtó változatánál - a dekoratív intarzia a kagylókilincs magasságában van.

TARTOZÉKOK

- Falcok ajtók: két vagy három darab standard vagy PRIME ajtópánt (opció felár ellenében)
- Falc nélküli ajtók: két darab 3D ajtópánt
- Zár: sima kulcsos, WC-zárás vagy biztonsági zárás
- Kagylókilincs (tolóajtókhoz)

AJTÓTOK

Ajánlott falcok tokok:

- PORTA SYSTEM old. 196
- MINIMAX old. 194
- FÉM old. 206-211

Ajánlott, falc nélküli tokok:

- PORTA SYSTEM ELEGANCE old. 198
- PORTA SYSTEM ELEGANCE 90 fok old. 198
- LEVEL old. 202

MEGJEGYZÉSEK

- Nemzeti teljesítménynyilatkozat 115/29.04.2022 / Nemzeti teljesítménynyilatkozat 116/29.04.2022.
- A „110”-es méret csak furatolt faforgáccsal rendelhető.
- A kétszárnyú ajtóknál a szárnyméretek bármilyen kombinációja lehetséges.
- A kétszárnyú ajtók nem rendelhetők mágneses zárral.
- Passzív ajtólap "60" - "100" méretben. Passzív ajtólap "30", "40", "50" méretben (ún. toldás), csak tele verzióban.
- A kétszárnyú falc nélküli ajtókat aktív és passzív szárnyként kell rendelni 60-100-as méretben.

- PRIME pánt vagy 3D pánt - az ajtótokhoz csomagolva.
- Az alsó éle TechnoPORTA AQUA STOP technológiával van védve a nedvesség ellen.
- Az S.1 modell, fekete üvegbetéttel, nem konfigurálható CPL II csoport vagy Matt Lakkozott Fólia kivitelben. Az gumitömíté nem áll rendelkezésre ennél a modellnél.
- Az S.1 modell csak tele vagy furatos faforgácsbetéttel rendelhető.
- A Vanília Bézs szín csak a falcok, standard zárral ellátott ajtómodelleknél érhető el. Az gumitömíté opció csak a 60-100-as lengyel szabványméretek esetében érhető el.
- A Vanília Bézs szín a Minimax, Porta System, Porta System átjárók és toktoldónál (kivéve a Retro modul) érhető el.

- Rendelhető szabványmeretek: PN, CSN, HUN.

TOVÁBBI KÖLTSÉGEK (OPCIONÁLIS FELÁR)

- "100", "110" méret
- rövidítésre való előkészítés (max. 60 mm) kivétel S.1 modell
- furatos faforgácsbetét
- tele faforgácsbetét
- CPL 0,2 mm – CSOPORT II
- szellőző lyuksor vagy alsó kivágás
- gumitömíté
- PRIME pánt (csak az ajánlott tokokhoz)
- PRIME zár fényes előlappal (ezüst vagy arany)
- fekete zár és fekete pántok
- mágneses zár rozsdamentes acél előlappal
- fekete vagy fehér mágneses zár falc nélküli ajtóknál.
- fekete mágneszár és fekete pántok a falcok ajtóknál.
- arany színű mágneses zár
- PRIME szett
- falc nélküli ajtólap - harmadik 3D ajtópánt - ezüst, fehér, fekete (a tok árához felár ellenében)
- falc nélküli ajtólap - harmadik 3D ajtópánt - arany színű (a tok árához felár ellenében)
- falc nélküli ajtólap - 3D ajtópántok - arany színű (a tok árához felár ellenében)
- tolóajtók - ovális kagylókilincs
- tolóajtók - kampós zár oldalsó fogantyúval
- beruházási csomag (felár dobozonként)
- megerősítés az ajtócsukóhoz - 3 pánt szükséges
- kilincs rozettával

(213 old.)

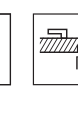
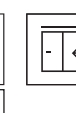
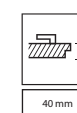
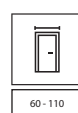



PORTA CPL 1.1, Természetes Hikora, MAXIMA fekete kilincs



AZ AJTÓK ILLESZKEDNEK
A PADLÓHOZ ÉS
A BÚTOROKHOZ



FA SZERKEZET



AQUA STOP



ULTRA-ERŐS
KIVITELEZÉS



ELLENÁLLÓ ÉL



SÚROLÁSNAK
ELLENÁLLÓ FELÜLET



1.1 modell



1.2 modell



1.3 modell



ELEGANT kilincs



1.4 modell



1.5 modell



üvegezőléc üveggel



Szkenelje be a QR-kódot,
és tekintse meg az
aktuális akciókat
portadoors.hu/akciok

SZÍNEK

	CPL HQ Laminált 0,2			CPL Laminált 0,7			
I. CSOPORT	Fehér	Szürke Euroinvest	Antracit HPL/CPL	Tölgy Milano 4	Fehér Dió	Tölgy Milano 1	Homok Bükk
	Craft Arany Tölgy	Természetes Tölgy	Természetes Dió (Matt)	Dió Modena 1	Tölgy Milano 5		
II. CSOPORT	Világos Beton	Sötét Beton	Sötét Struktúralt	Fekete	Lorenzo Tölgy	Természetes Hikora	

K Tekintse meg más modellek megvalósítási lehetőségeit a PORTA KONTRAKT-ban.

FIGYELMÉBE AJÁNLJUK!

Beruházási csomag – a részleteket lásd az oldalon. 104



papírrácsbetét



furatos faforgácsbetét



tele faforgácsbetét

TECHNIKAI PARAMÉTEREK

AJTÓLAP SZERKEZETE

I csoport - stabilizáló papírrácsbetét vagy rétegelt lemezből készült kerettel erősített furatolt faforgácsbetét (felárért), 1.4 modell tele faforgács betétes. A lap HDF lemezzel borított. A faforgácsbetétes lapoknál a rövidítésre való előkészítés standard. A "110" méret csak faforgács betéttel kapható, az üvegezés mérete megegyezik a "100" méretével. A "ajtócsukóhoz való megerősítés" opcióhoz és a "100" és "110" szélességhez egy 3. pánt szükséges.

KIVITELEZÉS

Az ajtólap éleit ABS szalag borítja. Üvegezés: „csincilla” vagy edzett matt/átlátszó üveg (lehetőség felárért). Acél panelek falcos ajtólapokhoz "80", "90" és "100" méretben, furatos vagy tele faforgács betéttel.

TARTOZÉKOK

- Zár: sima kulcsos, WC-zárás vagy biztonsági záras
- Falcos ajtók: két vagy három darab, standard vagy PRIME ajtópánt
- Falc nélküli ajtók: két darab 3D ajtópánt
- Kagylókilincs (tolóajtókhoz)

AJTÓTOK

Ajánlott falcos tokok:

- PORTA SYSTEM old. 196
- MINIMAX old. 194
- FÉM old. 206-211

Ajánlott, falc nélküli tokok:

- PORTA SYSTEM ELEGANCE old. 198
- PORTA SYSTEM ELEGANCE 90 fok old. 198

MEGJEGYZÉSEK

- Nemzeti teljesítménynyilatkozat 115/29.04.2022 / Nemzeti teljesítménynyilatkozat 116/29.04.2022.
- A „100” és „110” méret nem elérhető az 1.4-es modellnél.
- A kétszárnyú ajtóknál a szárnyméretek bármilyen kombinációja lehetséges.
- A kétszárnyú ajtók nem rendelhetők mágneses zárral.
- Passzív ajtólap "60" - "100" méretben. Passzív ajtólap "30", "40", "50" méretben (ún. toldás), csak tele verzióban.
- A falc nélküli kétszárnyú ajtók egy aktív és egy passzív ajtóból állnak, 60-100 méretben.
- A „80” és „90” méretek beruházási szabványban (ajtjáró méret 800, 900 mm) standardként rendelhetők – felár nélkül.
- PRIME pánt vagy 3D pánt - az ajtótokokhoz csomagolva.
- Az alsó éle TechnoPORTA AQUA STOP technológiával van védve a nedvesség ellen.
- **Rendelhető szabványméretek: PN, CSN, DIN, HUN.**

TOVÁBBI KÖLTSÉGEK (OPCIONÁLIS FELÁR)

- "100"-as méret
- "110"-es méret - csak falcos ajtók
- rövidítésre való előkészítés (max. 60 mm)
- furatos faforgácsbetét
- tele faforgácsbetét
- CPL 0,2 és 0,7 mm – CSOPORT II
- szellőző alsó kivágás, lyuksor vagy szellőzőrács
- gumitömíté
- körablak - rozsdamentes acél
- fekete körablak - 1.1 modell
- üveg megfordítása
- matt, átlátszó üveg - 1.2 modell
- matt, átlátszó üveg - 1.3 és 1.4 modell
- matt, átlátszó üveg - 1.5 modell
- fekete zár és fekete pántok
- mágneses zár rozsdamentes acél előlappal
- fekete vagy fehér mágneses zár falc nélküli ajtóknál.
- fekete mágneszár és fekete pántok a falcos ajtóknál.
- arany színű mágneses zár
- PRIME csomag
- falc nélküli ajtólap - harmadik 3D ajtópánt - ezüst, fehér, fekete (a tok árához felár ellenében)
- falc nélküli ajtólap - harmadik 3D ajtópánt - arany színű (a tok árához felár ellenében)
- falc nélküli ajtólap - 3D ajtópántok - arany színű (a tok árához felár ellenében)
- tolóajtók - ovális kagylókilincs
- tolóajtók - kampós zár oldalsó fogantyúval
- beruházási csomag (felár dobozonként)
- alsó panel – szettben mindkét oldalra (1.1-1.3 modellek)
- alsó szellőzőpanel – szettben mindkét oldalra (1.1-1.3 modellek)
- alsó panel szellőzővel - szettben mindkét oldalra (1.1-1.3 modellek)
- felső panel – szettben mindkét oldalra (1.1, 1.2 modellek)
- megerősítés az ajtócsukóhoz - 3 pánt szükséges
- kilincs rozettával

felár nélkül

(213 old.)



AQUA STOP



3 OSZTÁLY



60 - 110



90 - 200

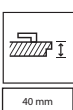

40 mm

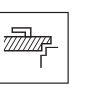
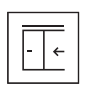

TechnoPORTA
TECHNOLOGY



TOP
KOLLEKCIÓK



PORTA CPL 1.1, Fekete, ELEGANT fekete kilincs



AZ AJTÓK ILLESZKEDNEK
A PADLÓHOZ ÉS
A BÚTOROKHOZ



FA SZERKEZET



AQUA STOP

ULTRA-ERŐS
KIVITELEZÉS

ELLENÁLLÓ ÉL

SÚROLÁSNAK
ELLENÁLLÓ FELÜLET

A LEGNÉPSZERŰBB MODELLEK



1.1 modell



1.2 modell



1.5 modell



gumitömíté



alsó szellőző panel



felső panel

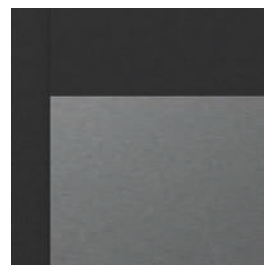

alsó panel

Beruházási csomag elérhető a kiválasztott, faforgácsbetéttel
ellátott ajtómodelleknél:

- PORTA CPL,
- PORTA RESIST,
- PORTA LINE (CPL, Portalamino felület),
- PORTA DEKOR (Portalamino felület),
- Natura CLASSIC.

A Beruházási csomag a falcos ajtóknál áll rendelkezésre: PORTA SYSTEM, Fém PORTA SYSTEM, Fém Állítható, Fém KIS PLUSZ és NAGY saroktok.

háromrészes pánt PORTA System
tokhoz

háromrészes pánt Fém tokhoz

zár a legmagasabb 3. osztályú
használati kategóriával a PN-EN
12209 szerint

Beruházási csomag

SZÍNEK PORTA CPL

	CPL HQ Laminált 0,2 ♥♥♥♥♥♥♥♥			CPL Laminált 0,7 ♥♥♥♥♥♥♥♥			
I. CSOPORT	Fehér	Szürke Euroinvest	Antracit HPL/CPL	Tölgy Milano 4	Fehér Dió	Tölgy Milano 1	Homok Bükk
	Craft Arany Tölgy	Természetes Tölgy	Természetes Dió (Matt)	Dió Modena 1	Tölgy Milano 5		
II. CSOPORT	Világos Beton	Sötét Beton	Sötét Struktúrált	Fekete	Lorenzo Tölgy	Természetes Hikora	

FIGYELEM

„Beruházási csomag” három részes pántot és egy magas minőségű zárat foglal magába (opcionális, feláron). A teljes szett egy ajtólapból és egy ehhez tartozó ajtótokból áll.

K Tekintse meg más modellek megvalósítási lehetőségeit a PORTA KONTRAKT-ban.

TECHNIKAI PARAMÉTEREK PORTA CPL

AJTÓLAP SZERKEZETE

Az ajtólap belső kerettel megerősített perforált vagy tömör faforgácsbetét. A lap HDF lemezzel borított. A lap éle ABS szalaggal van borítva.

TARTOZÉKOK

- Zár: normál kulcsos, wc-zárás vagy biztonsági zárás
- Falcos ajtók: két vagy három darab háromrészes pánt (a pántok a tok tartozékai)
- Üveg modellek: „chinchilla”, edzett matt vagy átlátszó (opcionális, felár ellenében)
- Rövidítésre való előkészítés (maximum 60 mm)

AJTÓTOK

Ajánlott falcos tokok:

- PORTA SYSTEM old. 196
- FÉM old. 206-211

MEGJEGYZÉSEK

- Nemzeti teljesítménynyilatkozat 115/29.04.2022 / Nemzeti teljesítménynyilatkozat 116/29.04.2022.
- Az üvegezés mérete a „110” méretnél – mint a „100” méretnél.
- Kétszárnyú ajtóknál az ajtólap méretek tetszőlegesen párosíthatók.
- Passzív ajtólap (standard), 60” és „100” méretekben rendelhető.
- Passzív ajtólap (pótajtólap), 30”, 40”, 50” méretek, csak tele változatban.
- Más modellek megvalósításának lehetősége a PORTA KONTRAKT-on keresztül.
- **Ajtólap PORTA SYSTEM ajtó tokkal és Fém ajtó tokkal - műszaki pánttávolság.**
- **A „80” és „90” méret a beruházási szabványban a falcos ajtókhöz (800, 900 mm-es ájtóróméret) alapfelszereltségként kapható - felár nélkül.**
- A rozsdamentes acél panel elemek csak a 80, 90, 100-as méretekhez rendelhetők.
- Az alsó éle TechnoPORTA AQUA STOP technológiával van védve a nedvesség ellen.

TOVÁBBI KÖLTSÉGEK (OPCIONÁLIS FELÁR)

- „100”, „110” méret furatolt faforgácsbetét cseréje tömör faforgácsbetétre
- CPL 0,2 és 0,7 mm – CSOPOINT II szellőző alsó kivágás, lyuksor vagy szellőzőrács gumitömíté
- körablak - rozsdamentes acél - 1.1 modell
- fekete körablak
- üveg megfordítása felár nélkül
- matt, átlátszó üveg - 1.2 modell
- matt, átlátszó üveg - 1.5 modell
- beruházási csomag (felár dobozonként)
- alsó panel – szettben mindkét oldalra (1.1-1.2 modellek)
- alsó szellőzőpanel – szettben mindkét oldalra (1.1-1.2 modellek)
- alsó panel szellőzővel - szettben mindkét oldalra (1.1-1.2 modellek)
- felső panel – szettben mindkét oldalra (1.1, 1.2 modellek)
- megerősítés az ajtócsukóhoz - 3 pánt szükséges
- kilincs rozettával (213 old.)

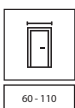



PORTA DEKOR P, Szürke, DORO fekete kilincs



AZ AJTÓK ILLESZKEDNEK
A PADLÓHOZ ÉS
A BÚTOROKHOZ



AQUA STOP



ELLENÁLLÓ ÉL



P modell

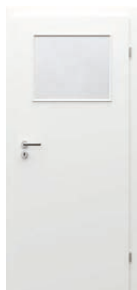

M modell



D modell



L modell



C modell



EUFORIA kilincs



keret "chinchilla" üveggel



ABS lapél



Szkenelje be a QR-kódot,
és tekintse meg az
aktuális akciót
portadoors.hu/akcio

SZÍNEK

Portadekor Fólia



Portaperfect 3D Fólia

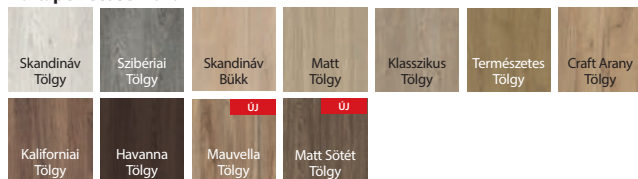

Portasynchro 3D Fólia

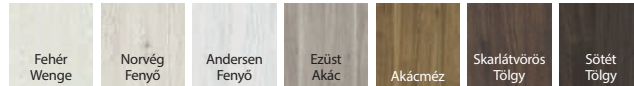

Portalamino

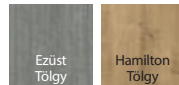

Matt Lakkozott Fólia



FIGYELMÉBE AJÁNLJUK!

Beruházási csomag – a részleteket lásd az oldalon. 104



TECHNIKAI PARAMÉTEREK

AJTÓLAP SZERKEZETE

Az ajtólapbetét: papírrácsbetét vagy kerettel erősített furatolt faforgácsbetét (lehetőség felárért). A lap HDF lemezzel borított. A faforgácsbetetes lapoknál a rövidítésre való előkészítés standard. A "megerősítés ajtócsukóhoz" opcióval és a "100" és "110" szélességgel egy harmadik pánt szükségessége.

KIVITELEZÉS

Az ajtólap éleit ABS szalag borítja. Üveg minta: "chinchilla" vagy matt edzett üveg (opció felár ellenében).

TARTOZÉKOK

- Falcos ajtók: két vagy három darab standard vagy PRIME ajtópánt (opció felár ellenében)
- Falc nélküli ajtók: két darab 3D ajtópánt
- Zár: sima kulcsos, WC-záras vagy biztonsági záras
- Kagyylókilincs (tolóajtókhoz)

AJTÓTOK

Ajánlott falcos tokok:

- PORTA SYSTEM old. 196
- MINIMAX old. 194
- FÉM old. 206-211

Ajánlott, falc nélküli tokok:

- PORTA SYSTEM ELEGANCE old. 198
- PORTA SYSTEM ELEGANCE 90 fok old. 198
- LEVEL old. 202

MEGJEGYZÉSEK

- Nemzeti teljesítménynyilatkozat 115/29.04.2022 / Nemzeti teljesítménynyilatkozat 116/29.04.2022.
- A, 110"-es méret csak furatos faforgács betéttel rendelhető. Üveg méretek "100"-as méretben.
- A kétszárnyú ajtóknál a szárnyméretek bármilyen kombinációja lehetséges.
- A kétszárnyú ajtók nem rendelhetők mágneses zárral.
- Passzív ajtólap "60" - "100" méretben. Passzív ajtólap "30", "40", "50" méretben (ún. toldás), csak tele verzióban.
- A kétszárnyú falc nélküli ajtókat aktív és passzív szárnyként kell rendelni 60-100-as méretben.
- A, 80" és, 90" méretek beruházási szabványban (átjáró méret 800, 900 mm) standardként rendelhetők – felár nélkül.
- PRIME pánt vagy 3D pánt - az ajtótokhoz csomagolva.

- A C modell fehér PVC kerettel rendelkezik, és csak Fehér Portadekor színben készül; 60-90-es méret, csincilla üveg
 - A C modell nem rendelhető standardon mint passzív ajtólap gumitömítéssel.
 - A Vanília Bézs szín csak a falcos, standard zárral ellátott ajtómodellekkel érhető el. Az gumitömíté opció csak a 60-100-as lengyel szabvány méretek esetében érhető el.
 - A Vanília Bézs szín a Minimax, Porta System, Porta System átjárótok es töktoldónál (kivéve a Retro modul) érhető el.
- Rendelhető szabvány méretek: PN, CSN, DIN, HUN.**

TOVÁBBI KÖLTSÉGEK (OPCIONÁLIS FELÁR)

- ABS fekete színben minden felülethez
- "100", "110" méret
- rövidítésre való előkészítés (max. 60 mm)
- furatos faforgácsbetét
- tele faforgácsbetét
- szellőző alsó kivágás, lyuksor vagy szellőzőrács
- gumitömíté
- körablak - rozsdamentes acél
- fekete körablak
- üveg megfordítása
- felár nélkül
- matt edzett üveg – D modell
- matt edzett üveg – L modell
- matt edzett üveg – M modell
- PRIME pánt (csak az ajánlott tokokhoz)
- PRIME zár fényes előlappal (ezüst vagy arany)
- fekete zár és fekete pántok
- mágneses zár rozsdamentes acél előlappal
- fekete vagy fehér mágneses zár falc nélküli ajtóknál.
- fekete mágneszár és fekete pántok a falcos ajtóknál.
- arany színű mágneses zár
- falc nélküli ajtólap - harmadik 3D ajtópánt - ezüst, fehér, fekete (a tok árához felár ellenében)
- falc nélküli ajtólap - harmadik 3D ajtópánt - arany színű (a tok árához felár ellenében)
- falc nélküli ajtólap - 3D ajtópántok - arany színű (a tok árához felár ellenében)
- tolóajtók - ovális kagyylókilincs
- tolóajtók - kampós zár oldalsó fogantyúval
- beruházási csomag (felár dobozonként)
- megerősítés az ajtócsukóhoz - 3 pánt szükséges
- kilincs rozettával

(213 old.)

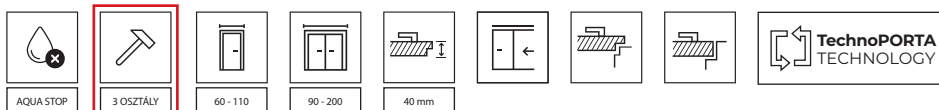



PORTA FIT I.1, Matt Tölgy, fekete EUFORIA kilincs



AZ AJTÓK ILLESZKEDNEK
A PADLÓHOZ ÉS
A BÚTOROKHOZ



ELLENÁLLÓ ÉL



PORTA FIT
F6 modell



PORTA FIT
G.0 modell



PORTA FIT
G.3 modell

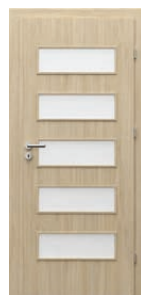

PORTA FIT
G.5 modell



PORTA FIT
H.0 modell



PORTA FIT
H.4 modell



PORTA FIT
I.0 modell



PORTA FIT
I.1 modell



PORTA FIT
I.9 modell



PORTA STIL
1 modell



PORTA STIL
2 modell



PORTA STIL
3 modell



PORTA STIL
6 modell



ACCENT PLUS kilincs



panel betéttel FIGYELEM: CPL
felületnél az üvegezőléc kerekített



üveges modell

Szkenelje be a QR-kódot,
és tekintse meg az
aktuális akciókat
portadoors.hu/akciok



PORTA FIT, PORTA STYLE

SZÍNEK

Portadekor Fólia



Portasynchro 3D Fólia

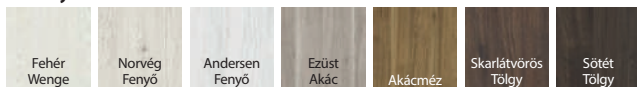

Portaperfect 3D Fólia



CPL HQ Laminált 0,2

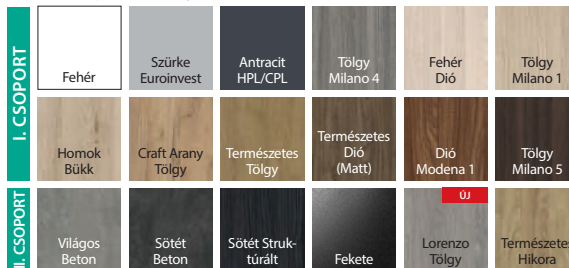

Portalamino

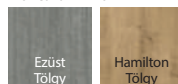

TECHNIKAI PARAMÉTEREK

AJTÓLAP SZERKEZETE

Az ajtólap betétje papírrácsbetét vagy kerettel erősített furatos vagy tele faforgácsbetét (opció felár ellenében). A lap HDF lemezzel borított. A faforgácsbetétes lapoknál a rövidítésre való előkészítés standard. A "megerősítés ajtócsukóhoz" opcióval és a "100" és "110" szélességgel egy harmadik pánt szükséges.

KIVITELEZÉS

A CPL HQ kivitelben az ajtólap éleit ABS szalag borítja. Edzett matt üveg vagy "csincsilla".

TARTOZÉKOK

- Falcos ajtók: két vagy három darab standard vagy PRIME ajtópánt (opció felár ellenében)
- Falc nélküli ajtók: két darab 3D ajtópánt
- Zár: sima kulcsos, WC-záras vagy biztonsági záras
- Kagyilókilincs (tolóajtókhoz)

AJTÓTOK

Ajánlott falcos ajtótok:

- PORTA SYSTEM old. 196
- MINIMAX old. 194
- FÉM old. 206-211

Ajánlott falc nélküli tokok:

- PORTA SYSTEM ELEGANCE old. 198
- PORTA SYSTEM ELEGANCE 90 fok old. 198
- LEVEL old. 202

MEGJEGYZÉSEK

- Nemzeti teljesítménynyilatkozat 115/29.04.2022 / Nemzeti teljesítménynyilatkozat 116/29.04.2022.
- A kétszárnyú ajtóknál a szárnyméretek bármilyen kombinációja lehetséges.
- A kétszárnyú ajtók nem rendelhetők mágneses zárral.
- Passzív ajtólap "60" - "100" méretben. Passzív ajtólap "30", "40", "50" méretben (ún. toldás), csak tele verzióban.
- A kétszárnyú falc nélküli ajtókat aktív és passzív szárnyként kell rendelni 60-100-as méretben.
- A „110”-es méret csak furatos faforgács betéttel rendelhető. Az üvegezés méretei a "100"-as méretben - a PORTA STYLE-re vonatkozik
- szellőző rács, 2 soros lyuksor nem rendelhető a H modellhez - a PORTA FIT-re vonatkozik.

- PRIME pánt vagy 3D pánt - az ajtótokhoz csomagolva.
- A Porta Style 6 modell csak Portadekor és Portasynchro 3D felülettel, matt vagy átlátszó üveggel, 60-90-es méretben, tele vagy furatolt faforgácsbetéttel kapható.
- A Porta Style 6 esetében az gumitömíté nem elérhető standardban.
- A Vanília Bézs szín csak a falcos, standard zárral ellátott ajtómodelleknél érhető el. Az gumitömíté opció csak a 60-100-as lengyel szabványméretek esetében érhető el.
- A Vanília Bézs szín a Minimax, Porta System, Porta System átjárók és toktoldónál (kivéve a Retro modul) érhető el.

- Rendelhető szabványméretek: PN, CSN, DIN, HUN.

TOVÁBBI KÖLTSÉGEK (OPCIONÁLIS FELÁR)

- "100", "110" méret rövidítésre való előkészítés (max. 60 mm) - kivéve Porta Style 6-os modell furatos faforgácsbetét tele faforgácsbetét
- CPL 0,2 mm - CSOPORT II szellőző alsó kivágás, lyuksor vagy szellőzőrác gumitömíté üveg megfordítása
- PRIME pánt (csak az ajánlott tokokhoz)
- PRIME zár fényes előlappal (ezüst vagy arany)
- fekete zár és fekete pántok
- mágneses zár rozsdamentes acél előlappal
- fekete vagy fehér mágneses zár falc nélküli ajtóknál.
- fekete mágneszár és fekete pántok a falcos ajtóknál.
- arany színű mágneses zár
- PRIME szett
- falc nélküli ajtólap - harmadik 3D ajtópánt - ezüst, fehér, fekete (a tok árához felár ellenében)
- falc nélküli ajtólap - harmadik 3D ajtópánt - arany színű (a tok árához felár ellenében)
- falc nélküli ajtólap - 3D ajtópántok - arany színű (a tok árához felár ellenében)
- tolóajtók - ovális kagyilókilincs
- tolóajtók - kampós zár oldalsó fogantyúval
- megerősítés az ajtócsukóhoz - 3 pánt szükséges
- kilincs rozettával

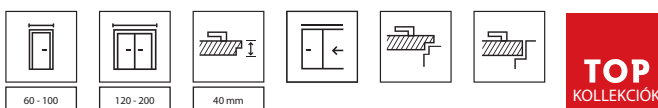



Natura CLASSIC 1.1, Dió, Furnér - virágos elrendezés, fekete AZURA kilincs



TERMÉSZETES
FURNÉR FELÜLET



KÖRNYEZETBARÁT
FELÜLET

függőlegeserezettel:



1.1 modell



1.2 modell



1.3 modell



1.4 modell



AZURA kilincs

vízszinteserezettel:



7.1 modell



7.2 modell



7.3 modell



7.4 modell



1.1 modell
magasság "220"



3.1 modell

SZÍNEK

Szatén Természetes Furnér Tölgy



Select Természetes Furnér

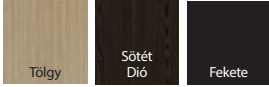

Természetes Furnér



Kóris és Dió furnér virágos elrendezésben kapható; csak az 1. és 3. csoportba tartozó modellekhez

K Állítsa be a szint egyéni igényeinek megfelelően, és érdeklődjön a PORTA KONTRAKT-on keresztül.

A természetes furnér sajátossága, hogy a felületen árnyalati és rajzlati eltérések lehetnek. Ezek az eltérések nem adhatnak okot az esetleges panasztételre.

FIGYELMÉBE AJÁNLJUK!

Beruházási csomag – a részleteket lásd az oldalon. 104



papírrácsbetét



furatolt faforgácsbetét

TECHNIKAI PARAMÉTEREK

AJTÓLAP SZERKEZETE

Az ajtólapbetét egy belső kerettel megerősített stabilizáló betét. Furatos faforgácsbetét felár ellenében. Rövidítésre való előkészítés, maximum 60 mm. A "220" magasság (1.1 és 7.1 modellek) furatos faforgácsbetét kitérészt és három pántot tartalmaz.

KIVITELEZÉS

Az egészet kiváló minőségű természetes furnérral bevont panelek borítanak. Az ajtólap felületét ökológiai vízbázisú lakkokkal, furnérokkal védjük a következő csoportokból: Select, Természetes Tölgy, Kóris, Dió és Szatén (kivéve a Fehér) UV technológiával feldolgozva (fél matt). Az ajtók festetlen változatban is kaphatók, standard termék árán. A 3.1-es modell nem elérhető Természetes Szatén furnérban. Üveg "csincsilla" mintás vagy edzett matt üveg.

TARTOZÉKOK

- Falcos ajtók: három darab, standard vagy PRIME ajtópánt
- Falc nélküli ajtók és fordított falcos ajtók: két db 3D pánt
- Zár: sima kulcsos, WC-záras vagy biztonsági záras
- Kagyilókilincs (tolóajtókhoz)

AJTÓTOK

Ajánlott falcos tokok:

- PORTA SYSTEM old. 196
- MINIMAX old. 194
- FÉM old. 206-211

Ajánlott, falc nélküli tokok:

- PORTA SYSTEM ELEGANCE old. 198
- PORTA SYSTEM ELEGANCE 90 fok old. 198

Ajánlott fordított falcos tok:

- PORTA SYSTEM fordított falc old. 201

MEGJEGYZÉSEK

- Nemzeti teljesítménynyilatkozat 05/03.01.2021 / Nemzeti teljesítménynyilatkozat 04/03.01.2021.
- A „100”-as méret nem elérhető az 1.3-as modellelhez.
- Szellőző lyuksor ezüst vagy arany színben - 1 soros.
- A kétszárnyú ajtóknál a szárnyméretek bármilyen kombinációja lehetséges.

- A kétszárnyú ajtók nem rendelhetők mágneses zárral.
- Passzív ajtólap "60" - "100" méretben.
- A kétszárnyú falc nélküli ajtókat aktív és passzív szárnyként kell rendelni 60-100-as méretben.
- PRIME pánt vagy 3D pánt - az ajtótokhoz csomagolva.
- **Rendelhető szabványméretek: PN, CSN, DIN.**

TOVÁBBI KÖLTSÉGEK (OPCIONÁLIS FELÁR)

- "100"-as méret
- ajtólap magassága "220"
- furatos faforgácsbetét
- Szatén Természetes furnér Fehér Tölgy
- Select Természetes furnér Fekete
- alsó kivágás vagy szellőző lyuksor 1 soros, és 2 soros (csak az 1.1, 1.2, 1.3 modelleknél)
- körablak - rozsdamentes acél - 1.1, 7.1 modell
- fekete körablak
- tükör mindkét oldalra
- tükör egy oldalra
- fekete zár és fekete pántok
- mágneses zár rozsdamentes acél előlappal
- fekete vagy fehér mágneses zár falc nélküli ajtóknál.
- fekete mágneszár és fekete pántok a falcos ajtóknál.
- arany színű mágneses zár
- falc nélküli ajtólap - harmadik 3D ajtópánt - ezüst, fehér, fekete (a tok árához felár ellenében)
- falc nélküli ajtólap - harmadik 3D ajtópánt - arany színű (a tok árához felár ellenében)
- falc nélküli ajtólap - 3D ajtópántok - arany színű (a tok árához felár ellenében)
- fordított falc - ajtólapoz felárért
- fordított falc - harmadik 3D pánt, fehér, fekete (felár a tok árához)
- fordított falc - harmadik 3D pánt, ezüst színű (felár a tok árához)
- fordított falc - 3D pánt, arany színű (felár a tok árához)
- fordított falc - harmadik 3D pánt, arany színű (felár a tok árához)
- tolóajtók - ovális kagyilókilincs
- tolóajtók - kampós zár oldalsó fogantyúval
- beruházási csomag (felár dobozonként)
- kilincs rozettával

(213 old.)

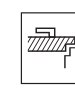
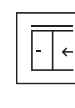
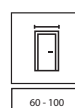
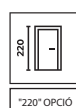



Natura VEKTOR W, Winchester Tölgy, ELEGANT fekete kilincs



TERMÉSZETES FURNÉR FELÜLET



MINDEN RÉSZLET SZÁMÍT



KÖRNYEZETBARÁT FELÜLET

ÚJDONSÁG

ÚJDONSÁG



J modell



K modell



L modell



ELEGANT kilincs

ÚJDONSÁG



U modell



V modell

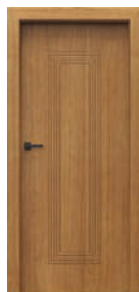

W modell



ÚJDONSÁG

dekoratív marás közelről - Standard Természetes Furnér látható textúrája, széles marás

ÚJDONSÁG

ÚJDONSÁG

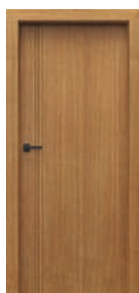

B modell



E modell



F modell



G modell



dekoratív marás közelről - Standard Természetes Furnér látható textúrája, keskeny marás

SZÍNEK

Szatén Természetes Furnér Tölgy ♥♥♥♥♥



Természetes Furnér ♥♥♥♥♥



K Engedje szabadjára a fantáziáját! Van ötlete egy saját modellhez? A PORTA KONTRAKT segítségével bármilyen marást elvégezhet.

A természetes furnér sajátossága, hogy a felületen árnyalati és rajzlati eltérések lehetnek. Ezek az eltérések nem adhatnak okot az esetleges panasztételre.



papírrácsbetét

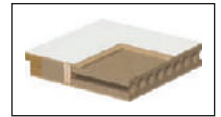

furatolt faforgácsbetét

TECHNIKAI PARAMÉTEREK

AJTÓLAP SZERKEZETE

Az ajtólapbetét egy belső kerettel megerősített stabilizáló betét. Furatos faforgácsbetét felár ellenében. Rövidítésre való előkészítés, maximum 60 mm. "220" magasság: betét - furatos faforgácsbetét; három darab standard pánt. Az "ajtócsukóra való megerősítés" opcióhoz egy harmadik pánt szükséges.

KIVITELEZÉS

Az egészet kiváló minőségű természetes furnérral bevont panelek borítanak. Az ajtólap felületét ökológiai vízbázisú lakk védi.

TARTOZÉKOK

- Falcos ajtók: három darab, standard vagy PRIME ajtópánt
- Falc nélküli ajtók: két darab 3D ajtópánt
- Zár: sima kulcsos, WC-záras vagy biztonsági záras
- Kagyilókilincs (tolóajtókhoz)

AJTÓTOK

Ajánlott falcos tokok:

- PORTA SYSTEM old. 196
- MINIMAX old. 194
- FÉM old. 206-211

Ajánlott, falc nélküli tokok:

- PORTA SYSTEM ELEGANCE old. 198
- PORTA SYSTEM ELEGANCE 90 fok old. 198

MEGJEGYZÉSEK

- Nemzeti teljesítménynyilatkozat 05/03.01.2021 / Nemzeti teljesítménynyilatkozat 04/03.01.2021.
- A kétszárnyú ajtók nem rendelhetők mágneses zárral.
- A passzív ajtólap panel elérhető méretei: „30”, „40”, „50” - marás nélkül.

- Passzív ajtólap "60" - "100" méretben. A J, K, L modellek passzív ajtólap változatban nem kaphatók.
- A kétszárnyú falc nélküli ajtókat aktív és passzív szárnyként kell rendelni 60-100-as méretben.
- Az E modell vízszintes, a többi modell függőleges erezetű.
- PRIME pánt vagy 3D pánt - az ajtótokhoz csomagolva.
- **Rendelhető szabványméretek: PN, CSN.**

TOVÁBBI KÖLTSÉGEK (OPCIONÁLIS FELÁR)

"100"-as méret

Szatén Természetes furnér Fehér Tölgy

ajtólap magassága "220"

furatos faforgácsbetét

szellőző alsó kivágás

fekete zár és fekete pántok

mágneses zár rozsdamentes acél előlappal

fekete vagy fehér mágneses zár fal nélküli ajtóknál.

fekete mágneszár és fekete pántok a falcos ajtóknál.

arany színű mágneses zár

falc nélküli ajtólap - harmadik 3D ajtópánt - ezüst, fehér, fekete (a tok árához felár ellenében)

ajtólap - harmadik 3D ajtópánt - arany színű (a tok árához felár ellenében)

falc nélküli ajtólap - 3D ajtópántok - arany színű (a tok árához felár ellenében)

tolóajtók - ovális kagyilókilincs

tolóajtók - kampós zár oldalsó fogantyúval

mege erősítés az ajtócsukóhoz - 3 pánt szükséges

kilincs rozettával

(213 old.)

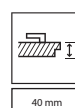
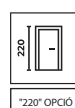



Natura LINE E2, Nero, ELEGANT ezüst kilincs



TERMÉSZETES FURNÉR FELÜLET



MINDEN RÉSZLET SZÁMÍT



KÖRNYEZETBARÁT FELÜLET

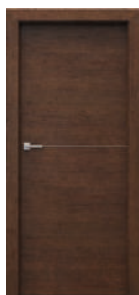

F.1 modell



A.1 modell

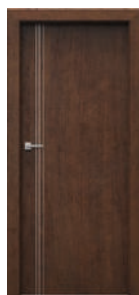

B.1 modell

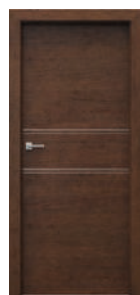

C.2 modell

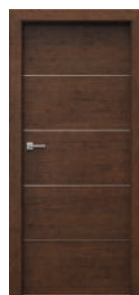

E.2 modell

ÚJDONSÁG

ÚJDONSÁG

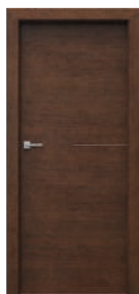

G.1 modell

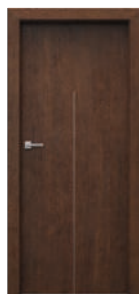

H.1 modell

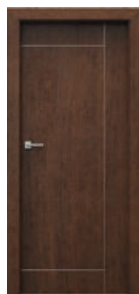

I.1 modell

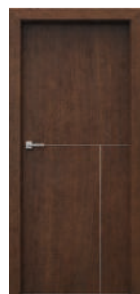

L.1 modell

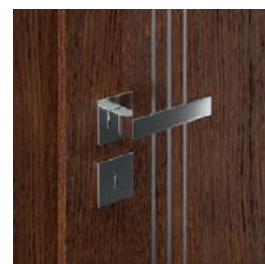

ELEGANT kilincs

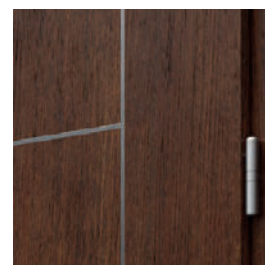

ezüst intarzia, PRIME pánt,
ÚJDONSÁG: arany és fekete
intarzia is kapható

NATURA LINE SZÍNEK

Szatén Természetes Furnér Tölgy ♥♥♥♥♥◇◇



Select Természetes Furnér ♥♥♥♥♥◇◇

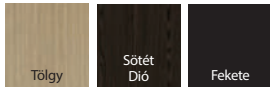

Természetes Furnér Tölgy ♥♥♥♥♥◇◇



A természetes furnér sajátossága, hogy a felületen árnyalati és rajzlati eltérések lehetnek. Ezek az eltérések nem adhatnak okot az esetleges panaszételre.

K Engedje szabadjára a fantáziáját! Van ötlete egy saját modellhez? A PORTA KONTRAKT segítségével bármilyen marást elvégezhet.



papírrácsbetét



furatolt faforgácsbetét

TECHNIKAI PARAMÉTEREK

AJTÓLAP SZERKEZETE

Az ajtólapbetét egy belső kerettel megerősített stabilizáló betét. Furatos faforgácsbetét felár ellenében. Rövidítésre való előkészítés, maximum 60 mm. "220" magasság; betét - furatos faforgácsbetét; három darab standard pánt. Az "ajtócsukóra való megerősítés" opcióhoz egy harmadik pánt szükséges.

KIVITELEZÉS

Az egészet kiváló minőségű természetes furnérral bevont panelek borítanak. Az ajtólap felületét ökológiai vízbázisú lakk védi. Az ajtólapot 6 mm széles alumínium intarziák egészítik ki ezüst, arany vagy fekete színben.

TARTOZÉKOK

- Falcos ajtók: három darab, standard vagy PRIME ajtópánt
- Falc nélküli és fordított falcos ajtók: két darab 3D ajtópánt
- Zár: sima kulcsos, WC-záras vagy biztonsági záras
- Kagyilókilincs (tolóajtókhoz)

AJTÓTÓK

Ajánlott falcos tokok:

- PORTA SYSTEM old. 196
- MINIMAX old. 194
- FÉM old. 206-211

Ajánlott, falc nélküli tokok:

- PORTA SYSTEM ELEGANCE old. 198
- PORTA SYSTEM ELEGANCE 90 fok old. 198

Ajánlott fordított falcos tok:

- PORTA SYSTEM fordított falccal old. 201

MEGJEGYZÉSEK

- Nemzeti teljesítménynyilatkozat 05/03.01.2021 / Nemzeti teljesítménynyilatkozat 04/03.01.2021.
- A kétszárnyú ajtóknál a szárnyméretek bármilyen kombinációja lehetséges.

- A kétszárnyú ajtók nem rendelhetők mágneses zárral.
- Passzív ajtólap "60" - "100" méretben.
- A kétszárnyú falc nélküli ajtókat aktív és passzív szárnyként kell rendelni 60-100-as méretben.
- PRIME pánt vagy 3D pánt - az ajtótokhoz csomagolva.
- **Rendelhető szabványméretek: PN, CSN.**

TOVÁBBI KÖLTSÉGEK (OPCIONÁLIS FELÁR)

"100"-as méret
 Szatén Természetes furnér Fehér Tölgy
 ajtólap magassága "220"
 furatos faforgácsbetét
 szellőző alsó kivágás
 fekete zár és fekete pántok
 mágneses zár rozsdamentes acél előlappal
 fekete vagy fehér mágneses zár falc nélküli ajtóknál.
 fekete mágneszár és fekete pántok a falcos ajtóknál.
 arany színű mágneses zár
 falc nélküli ajtólap - harmadik 3D ajtópánt - ezüst, fehér, fekete (a tok árához felár ellenében)
 falc nélküli ajtólap - harmadik 3D ajtópánt - arany színű (a tok árához felár ellenében)
 falc nélküli ajtólap - 3D ajtópántok - arany színű (a tok árához felár ellenében)
 tolóajtók - ovális kagyilókilincs
 tolóajtók - kampós zár oldalsó fogantyúval
 megerősítés az ajtócsukóhoz - 3 pánt szükséges
 kilincs rozettával

(213 old.)

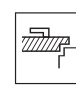
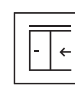
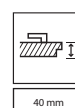
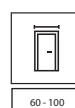
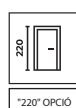



Natura LOFT 1.1, Tölgy 1, Furnér - csíkos elrendezés, fekete CUBE kilincs



TERMÉSZETES FURNÉR
FELÜLET



MINDEN RÉSZLET
SZÁMÍT



KÖRNYEZETBARÁT
FELÜLET



1.1 modell, Tölgy 1,
virágos erezzettel



1.1 modell, Tölgy 1,
csíkos erezzettel



1.1 modell, Kóris



1.1 modell, Dió

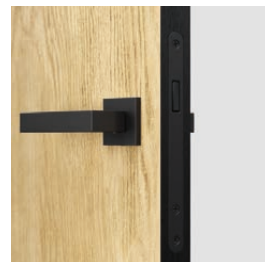

ELEGANT kilincs

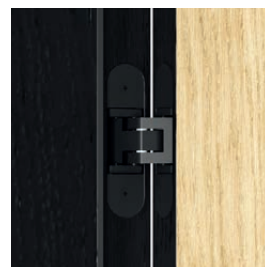

3D pántok az ajtótok színében

SZÍNEK

Természetes Furnér ◆◆◆◆◆

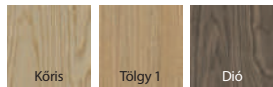

Virágos erezzel. Tölgy 1 furnér csíkos erezzel is kapható.

A természetes furnér sajátossága, hogy a felületen árnyalati és rajzlati eltérések lehetnek. Ezek az eltérések nem adhatnak okot az esetleges panasztételre.

TOK SZÍNEK

Select Természetes Furnér ◆◆◆◆◆



papírrácsbetét



furatolt faforgácsbetét

TECHNIKAI PARAMÉTEREK

AJTÓLAP SZERKEZETE

A lap betétje „papírrácsbetét” vagy kerettel erősített furatolt faforgácsbetét (opció felár ellenében). A furatos faforgácsbetét alapkitételben tartalmazza a rövidítésre való előkészítését. A "100"-as mérethez egy harmadik pánt szükséges.

KIVITELEZÉS

Az egészet natúr furnér panel borítja. Fekete Select Természetes furnérral szegélyezve. A kollektív jellegzetessége a fekete élék (az ajtólap éle) és a fekete kiegészítők használata.

TARTOZÉKOK

- Két darab 3D pánt - Fekete
- Mágneses zár előlappal az ABS szalag színében - Fekete

AJTÓTOK

- PORTA SYSTEM ELEGANCE fekete színben old. 198
- PORTA SYSTEM ELEGANCE 90 fok fekete színben old. 198

MEGJEGYZÉSEK

- PNemzeti teljesítménynyilatkozat 05/03.01.2021.
- 3D ajtópánt - az ajtótokhoz csomagolva.
- **Rendelhető szabványméretek: PN, CSN.**

TOVÁBBI KÖLTSÉGEK (OPCIONÁLIS FELÁR)

"100"-as méret
furatos faforgácsbetét
szellőző alsó kivágás
harmadik 3D pánt (a tok árához felár ellenében)
kilincs rozettával

(213.old.)

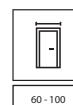



Natura OSLO 2, Tölgy 1, BELLA SLIM fekete kilincs



TERMÉSZETES FURNÉR FELÜLET



MINDEN RÉSZLET SZÁMÍT



KÖRNYEZETBARÁT FELÜLET



1 modell



2 modell



3 modell

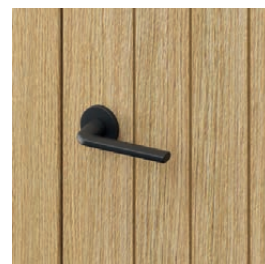

BELLA SLIM kilincs



1 modell



2 modell



3 modell



dekoratív marás közelről - Természetes Tölgy látható textúrája

SZÍNEK

Szatén Természetes Furnér Tölgy ♥♥♥♥♥



Fehér Tölgy

Természetes Furnér ♥♥♥♥♥



Tölgy 1

A természetes furnér sajátossága, hogy a felületen árnyalati és rajzlati eltérések lehetnek. Ezek az eltérések nem adhatnak okot az esetleges panasztételre.

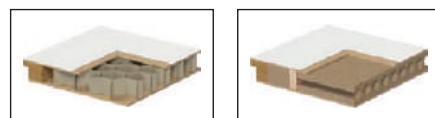

papírrácsbetét

furatos faforgácsbetét

TECHNIKAI PARAMÉTEREK

AJTÓLAP SZERKEZETE

Az ajtólapbetét egy belső kerettel megerősített stabilizáló betét. Furatos faforgácsbetét felár ellenében. Rövidítésre való előkészítés, maximum 60 mm. "220" magasság: betét - furatos faforgácsbetét; három darab standard pánt. Az ajtócsukóra való megerősítés és a "100" méret esetén, szükséges egy harmadik ajtópánt.

KIVITELEZÉS

Az egészet kiváló minőségű természetes furnérral bevont panelek borítanak. Az ajtólap felülete ökológiai, vízbázisú lakkokkal védett.

TARTOZÉKOK

- Falcos ajtók: két vagy három darab, standard vagy PRIME ajtópánt
- Falc nélküli és fordított falcos ajtók: két darab 3D ajtópánt
- Zár: sima kulcsos, WC-záras vagy biztonsági záras
- Kagylókilincs (tolóajtókhoz)

AJTÓTOK

Ajánlott falcos tokok:

- PORTA SYSTEM old. 196
- MINIMAX old. 194

Ajánlott, falc nélküli tokok:

- PORTA SYSTEM ELEGANCE old. 198
- PORTA SYSTEM ELEGANCE 90 fok old. 198

Ajánlott fordított falcos tok:

- PORTA SYSTEM fordított falccal old. 201

MEGJEGYZÉSEK

- Nemzeti teljesítménynyilatkozat 05/02.01.2021 / Nemzeti teljesítménynyilatkozat 04/02.01.2021.
- A kétszárnyú ajtóknál a szárnyméretek bármilyen kombinációja lehetséges.
- A kétszárnyú ajtók nem rendelhetők mágneses zárral.
- Passzív ajtólap "60" - "100" méretben.
- A kétszárnyú falc nélküli ajtókat aktív és passzív szárnyként kell rendelni 60-100-as méretben.
- PRIME pánt vagy 3D pánt - az ajtótokhoz csomagolva.
- **Rendelhető szabványméretek: PN, CSN.**

TOVÁBBI KÖLTSÉGEK (OPCIONÁLIS FELÁR)

"100"-as méret
ajtólap magassága "220"
furatos faforgácsbetét
szellőző alsó kivágás
fekete zár és fekete pántok
mágneses zár rozsdamentes acél előlappal
fekete vagy fehér mágneses zár falc nélküli ajtóknál.
fekete mágneszár és fekete pántok a falcos ajtóknál.
arany színű mágneses zár
falc nélküli ajtólap - harmadik 3D ajtópánt - ezüst, fehér, fekete (a tok árához felár ellenében)
falc nélküli ajtólap - harmadik 3D ajtópánt - arany színű (a tok árához felár ellenében)
falc nélküli ajtólap - 3D ajtópántok - arany színű (a tok árához felár ellenében)
fordított falc - ajtólapoz felárért
fordított falc - harmadik 3D pánt, fehér, fekete (felár a tok árához)
fordított falc - harmadik 3D pánt, ezüst színű (felár a tok árához)
fordított falc - 3D pánt, arany színű (felár a tok árához)
fordított falc - harmadik 3D pánt, arany színű (felár a tok árához)
tolóajtók - ovális kagylókilincs
tolóajtók - kampós zár oldalsó fogantyúval
megerősítés az ajtócsukóhoz - 3 pánt szükséges
kilincs rozettával

(213 old.)

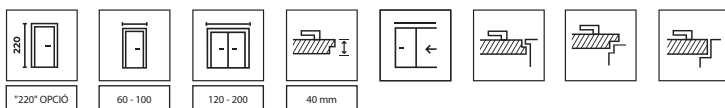



Natura GRANDE B.3, Fekete, OFFICE arany kilincs



TERMÉSZETES FURNÉR
FELÜLET



KÖRNYEZETBARÁT
FELÜLET



A.0 modell



A.1 modell

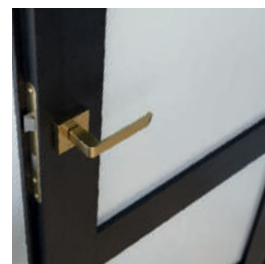

Office arany kilincs



B.0 modell



B.1 modell



B.3 modell

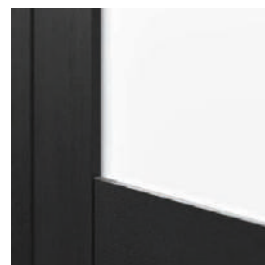

üveges



C.0 modell



C.1 modell



D.0 modell



D.1 modell

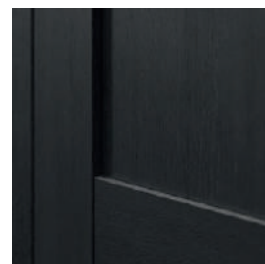

tele panel

SZÍNEK

Szatén Természetes Furnér Tölgy ♥♥♥♥◇◇



Select Természetes Furnér ♥♥♥♥◇◇

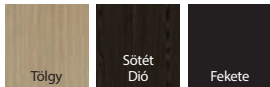

Természetes Furnér ♥♥♥♥◇◇



A természetes furnér sajátossága, hogy a felületen árnyalati és rajzlati eltérések lehetnek. Ezek az eltérések nem adhatnak okot az esetleges panaszételre.



keret és panel szerkezet

TECHNIKAI PARAMÉTEREK

AJTÓLAP SZERKEZETE

Keret-panel szerkezet. A kivittől függően az ajtólap vízszintes keretből és edzett matt üvegből készült panelekből állnak. Rövidítésre való előkészítés, maximum 60 mm. A "100"-as mérethez 3 pánt szükséges.

KIVITELEZÉS

Az egészet természetes furnér borítja. Az ajtólap felületét ökológiai vízbázisú lakkokkal, furnérokkal védjük a következő csoportokból: Select, Természetes Tölgy, Szatén (kivéve Fehér) UV technológiával feldolgozva (félfényes).

TARTOZÉKOK

- Falcos ajtó: három darab, standard vagy PRIME ajtópánt
- Falc nélküli és fordított falcos ajtó: két darab 3D ajtópánt
- Zár: sima kulcsos, WC-záras vagy biztonsági záras
- Kagylókilincs (tolóajtókhoz)

AJTÓTOK

Ajánlott falcos tokok:

- PORTA SYSTEM old. 196
- MINIMAX old. 194

Ajánlott, falc nélküli tokok:

- PORTA SYSTEM ELEGANCE old. 198
- PORTA SYSTEM ELEGANCE 90 fok old. 198

Ajánlott fordított falcos tok:

- PORTA SYSTEM fordított falccal old. 201

MEGJEGYZÉSEK

- Nemzeti teljesítménynyilatkozat 14/01.01.2021.
- A kétszárnyú ajtóknál a szárnyméretek bármilyen kombinációja lehetséges.
- A kétszárnyú ajtók nem rendelhetők mágneses zárral.
- Passzív ajtólap "60" - "100" méretben.

- A kétszárnyú falc nélküli ajtókat aktív és passzív szárnyként kell rendelni 60-100-as méretben.
- PRIME pánt vagy 3D pánt - az ajtótokhoz csomagolva.

- Rendelhető szabványméretek: PN, CSN.

TOVÁBBI KÖLTSÉGEK (OPCIONÁLIS FELÁR)

"100"-as méret

Szatén Természetes furnér Fehér Tölgy

Select Természetes furnér Fekete

szellőző alsó kivágás

fekete zár és fekete pántok

mágneses zár rozsdamentes acél előlappal

fekete vagy fehér mágneses zár falc nélküli ajtóknál.

fekete mágneszár és fekete pántok a falcos ajtóknál.

arany színű mágneses zár

falc nélküli ajtólap - harmadik 3D ajtópánt - ezüst, fehér, fekete (a tok árához felár ellenében)

falc nélküli ajtólap - harmadik 3D ajtópánt - arany színű (a tok árához felár ellenében)

falc nélküli ajtólap - 3D ajtópántok - arany színű (a tok árához felár ellenében)

fordított falc - ajtólaphoz felárért

fordított falc - harmadik 3D pánt, fehér, fekete (felár a tok árához)

fordított falc - harmadik 3D pánt, ezüst színű (felár a tok árához)

fordított falc - 3D pánt, arany színű (felár a tok árához)

fordított falc - harmadik 3D pánt, arany színű (felár a tok árához)

tolóajtók - ovális kagylókilincs

tolóajtók - kampós zár oldalsó fogantyúval

kilincs rozettával

(213 old.)

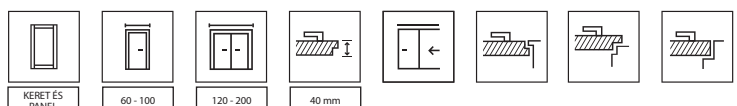



Natura SPACE G.1 fekete üveggel, Barna Tölgy, DIVO FIT Q fekete kilincs



TERMÉSZETES FURNÉR
FELÜLET



KÖRNYEZETBARÁT
FELÜLET



F.1 modell



G.1 modell
fekete üveggel is
rendelhető



H.1 modell



DIVO FIT Q kilincs



ajtó fekete üveggel



ajtó matt üveggel

SZÍNEK

Szatén Természetes Furnér Tölgy ♥♥♥♥◇◇



Select Természetes Furnér ♥♥♥♥◇◇



Természetes Furnér ♥♥♥♥◇◇



A természetes furnér sajátossága, hogy a felületen árnyalati és rajzlati eltérések lehetnek. Ezek az eltérések nem adhatnak okot az esetleges panasztételre.



furatolt faforgácsbetét

TECHNIKAI PARAMÉTEREK

AJTÓLAP SZERKEZETEK

Az ajtólap enyvezett puhafából készült és természetes furnérral borított belső keretből áll. Az alkalmazott technológiának köszönhetően az ajtólapra jellemző a deformálódással szemben való nagy ellenállóság.

KIVITELEZÉS

Az ajtólap felületét ökológiai vízbázisú lakkokkal, furnérokkal védjük a következő csoportokból: Select, Természetes Tölgy, Szatén (kivéve Fehér) UV technológiával feldolgozva (félfényes). 8 mm-es edzett matt üveggel ellátott modellek. A G.1 modell fekete laminált biztonsági üveggel is rendelhető (felár ellenében).

TARTOZÉKOK

- Falcos ajtók: három darab, standard vagy PRIME ajtópánt
- Falc nélküli ajtók: két darab 3D ajtópánt
- Zár: sima kulcsos, WC-zárás vagy biztonsági zárás

AJTÓTOK

Ajánlott falcos tokok:

- PORTA SYSTEM old. 196
- MINIMAX old. 194
- FÉM old. 206-211

Ajánlott, falc nélküli tokok:

- PORTA SYSTEM ELEGANCE old. 198
- PORTA SYSTEM ELEGANCE 90 fok old. 198

MEGJEGYZÉSEK

- Nemzeti teljesítménynyilatkozat 38/01.01.2021.
- Szellőző lyuksor ezüst vagy arany színben, 1 soros (F.1, G.1 modellek).
- A kétszárnyú ajtóknál a szárnyméretek bármilyen kombinációja lehetséges.
- A kétszárnyú ajtók nem rendelhetők mágneses zárral.
- Passzív ajtólap "60" - "100" méretben.
- A kétszárnyú falc nélküli ajtókat aktív és passzív szárnyként kell rendelni 60-100-as méretben.
- PRIME pánt vagy 3D pánt - az ajtótokhoz csomagolva.
- **Rendelhető szabványméretek: PN, CSN.**

TOVÁBBI KÖLTSÉGEK (OPCIONÁLIS FELÁR)

"100"-as méret

Szatén Természetes furnér Fehér Tölgy szellőző lyuksor (F.1, G.1 modell)

fekete üveg - G.1 modell

fekete zár és fekete pántok

mágneses zár rozsdamentes acél előlappal

fekete vagy fehér mágneses zár falc nélküli ajtóknál.

fekete mágneszár és fekete pántok a falcos ajtóknál.

arany színű mágneses zár

falc nélküli ajtólap - harmadik 3D ajtópánt - ezüst, fehér, fekete (a tok árához felár ellenében)

falc nélküli ajtólap - harmadik 3D ajtópánt - arany színű (a tok árához felár ellenében)

falc nélküli ajtólap - 3D ajtópántok - arany színű (a tok árához felár ellenében)

tolóajtók - ovális kagylókilincs

tolóajtók - kampós zár oldalsó fogantyúval

kilincs rozettával

(213 old.)

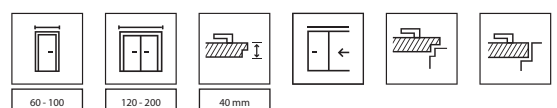



Natura KONCEPT C.6, Tölgy, OFFICE ezüst kilincs



TERMÉSZETES FURNÉR FELÜLET



KÖRNYEZETBARÁT FELÜLET



A.0 modell

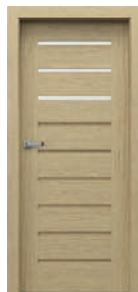

A.3 modell



A.9 modell



NEXT kilincs



C.0 modell



C.2 modell



C.4 modell



C.6 modell



matt üveg - A.9 modell



K.0 modell

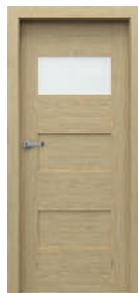

K.1 modell

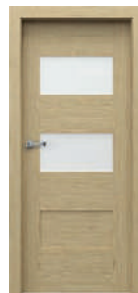

K.2 modell

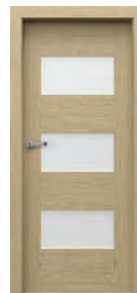

K.3 modell

SZÍNEK

Szatén Természetes Furnér Tölgy ♥♥♥♥◇◇



Select Természetes Furnér ♥♥♥♥◇◇



Természetes Furnér ♥♥♥♥◇◇



A természetes furnér sajátossága, hogy a felületen árnyalati és rajzlati eltérések lehetnek. Ezek az eltérések nem adhatnak okot az esetleges panaszra.



keret és panel szerkezet

TECHNIKAI PARAMÉTEREK

AJTÓLAP SZERKEZETE

Az ajtólap kerete kiváló minőségű fából és MDF-ből készül. Az alkalmazott technológiának köszönhetően az ajtólapra jellemző a deformálódással szemben való nagy ellenállóság. Előkészítés legfeljebb 60 mm-es rövidítésre.

KIVITELEZÉS

Az egészet természetes furnér borítja. Az ajtólap felületét ökológiai vízbázisú lakkokkal, furnérokkal védjük a következő csoportokból: Select, Természetes Tölgy, Szatén (kivéve a Fehér) UV technológiával feldolgozva (fél matt). Matt edzett üveg.

TARTOZÉKOK

- Falcos ajtók: három darab, standard vagy PRIME ajtópánt
- Falc nélküli ajtók: két darab 3D ajtópánt
- Zár: sima kulcsos, WC-zárás vagy biztonsági zárás
- Kagylókilincs (tolóajtókhoz)

AJTÓTOK

Ajánlott falcos tokok:

- PORTA SYSTEM old. 196
- MINIMAX old. 194

Ajánlott, falc nélküli tokok:

- PORTA SYSTEM ELEGANCE old. 198
- PORTA SYSTEM ELEGANCE 90 fok old. 198

MEGJEGYZÉSEK

- Nemzeti teljesítménynyilatkozat 14/01.01.2021.
- Szellőző lyuksor ezüst vagy arany színben - 1 soros.
- A kétszárnyú ajtóknál a szárnyméretek bármilyen kombinációja lehetséges.
- A kétszárnyú ajtók nem rendelhetők mágneses zárral.
- Passzív ajtólap "60" - "100" méretben.
- A kétszárnyú falc nélküli ajtókat aktív és passzív szárnyként kell rendelni 60-100-as méretben.
- PRIME pánt vagy 3D pánt - az ajtótokhoz csomagolva.
- **Rendelhető szabványméretek: PN, CSN.**

TOVÁBBI KÖLTSÉGEK (OPCIONÁLIS FELÁR)

"100"-as méret
 Szatén Természetes furnér Fehér Tölgy
 szellőző lyuksor vagy alsó kivágás
 fekete zár és fekete pántok
 mágneses zár rozsdamentes acél előlappal
 fekete vagy fehér mágneses zár falc nélküli ajtóknál.
 fekete mágneszár és fekete pántok a falcos ajtóknál.
 arany színű mágneses zár
 falc nélküli ajtólap - harmadik 3D ajtópánt - ezüst, fehér, fekete (a tok árához felár ellenében)
 falc nélküli ajtólap - harmadik 3D ajtópánt - arany színű (a tok árához felár ellenében)
 falc nélküli ajtólap - 3D ajtópántok - arany színű (a tok árához felár ellenében)
 tolóajtók - ovális kagylókilincs
 tolóajtók - kampós zár oldalsó fogantyúval
 kilincs rozettával

(213 old.)

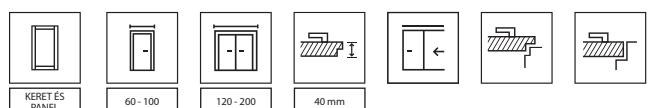



SEVILLA tele, Fehér Tölgy, AZALIA fekete kilincs



TERMÉSZETES
FURNÉR FELÜLET



MINDEN RÉSZLET
SZÁMÍT



KÖRNYEZETBARÁT
FELÜLET



tele modell



üveges modell



I oldal panel



J oldal panel



AZALIA kilincs



panel profil

SZÍNEK

Szatén Természetes Furnér Tölgy ♥♥♥♥◇◇

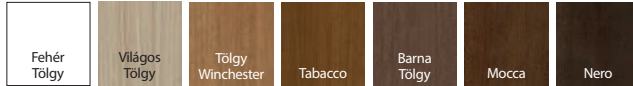

Természetes Furnér ♥♥♥♥◇◇

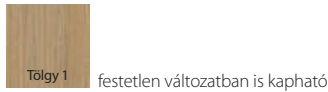

A természetes furnér sajátossága, hogy a felületen árnyalati és rajzlati eltérések lehetnek. Ezek az eltérések nem adhatnak okot az esetleges panasztételre.



keret és panel szerkezet

TECHNIKAI PARAMÉTEREK

AJTÓLAP SZERKEZETE

Az ajtólap kerete kiváló minőségű fából és MDF-ből készül. Az alkalmazott technológiának köszönhetően az ajtólapra jellemző a deformálódással szemben való nagy ellenállóság. Rövidítésre való előkészítés, maximum 60 mm. Szellőzőrés esetén maximum 40 mm-rel való rövidítésre előkészítve

KIVITELEZÉS

Az egészet természetes furnér borítja. Az ajtólap felületét ökológiai vízbázisú lakkokkal, furnérokkal védjük a következő csoportokból: Természetes Tölgy, Szatén (kivéve a Fehér) UV technológiával feldolgozva (fél matt). Az ajtók festetlen változatban is kaphatók, standard termék árán. "Csinchilla" vagy matt edzett üveg. Az egyik oldalra tükörrel is rendelhető (a másik oldalra egy panel kerül).

TARTOZÉKOK

- Falcos ajtók: három darab, standard vagy PRIME ajtópánt
- Falc nélküli ajtók: két darab 3D ajtópánt
- Zár: sima kulcsos, WC-záras vagy biztonsági záras
- Kagylókilincs (tolóajtókhoz)
- Üvegroggató

AJTÓTOK

Ajánlott falcos tokok:

- PORTA SYSTEM old. 196
- MINIMAX old. 194

Ajánlott, falc nélküli tokok:

- PORTA SYSTEM ELEGANCE old. 198
- PORTA SYSTEM ELEGANCE 90 fok old. 198

MEGJEGYZÉSEK

- Nemzeti teljesítménynyilatkozat 14/01.01.2021.
- Szellőző lyuksor ezüst vagy arany színben - 1 soros.
- A kétszárnyú ajtóknál a szárnyméretek bármilyen kombinációja lehetséges.
- A kétszárnyú ajtók nem rendelhetők mágneses zárral.
- Passzív ajtólap "60" - "100" méretben vagy "40" méretben (ún. oldalpanél).
- A kétszárnyú falc nélküli ajtókat aktív és passzív szárnyként kell rendelni 60-100-as méretben.
- PRIME pánt vagy 3D pánt - az ajtótokhoz csomagolva.
- **RenDELHETŐ SZABVÁNYMÉRETEK: PN, CSN.**

TOVÁBBI KÖLTSÉGEK (OPCIONÁLIS FELÁR)

"100"-as méret

Szatén Természetes furnér Fehér Tölgy

alsó kivágás, rés vagy szellőző lyuksor

tükör egy oldalra

fekete zár és fekete pántok

mágneses zár rozsdamentes acél előlappal

fekete vagy fehér mágneses zár falc nélküli ajtóknál.

fekete mágneszár és fekete pántok a falcos ajtóknál.

arany színű mágneses zár

K takaró elem a kétszárnyú ajtóknál

falc nélküli ajtólap - harmadik 3D ajtópánt - ezüst, fehér, fekete (a tok árához felár ellenében)

falc nélküli ajtólap - harmadik 3D ajtópánt - arany színű (a tok árához felár ellenében)

falc nélküli ajtólap - 3D ajtópántok - arany színű (a tok árához felár ellenében)

tolóajtók - ovális kagylókilincs

tolóajtók - kampós zár oldalsó fogantyúval

kilincs rozettával

(213 old.)

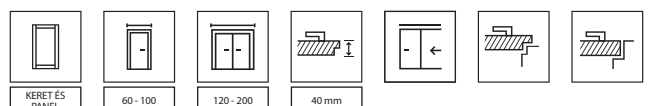



CORDOBA nagy üveges, K panellel, Tabacco, MODERN ezüst kilincs



TERMÉSZETES FURNÉR FELÜLET



MINDEN RÉSZLET SZÁMÍT



KÖRNYEZETBARÁT FELÜLET



CORDOBA tele



CORDOBA 1/3 üveges

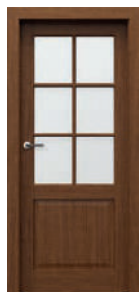

CORDOBA 2/3 üveges



CORDOBA 3/3 üveges

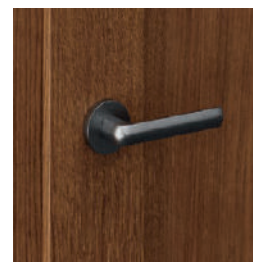

ACCENT PLUS kilincs



MADRID tele



MADRID 1/3 üveges



MADRID 2/3 üveges



MADRID 3/3 üveges

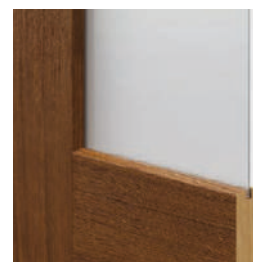

CORDOBA 20°-os keret profil



A oldal panel K oldal panel

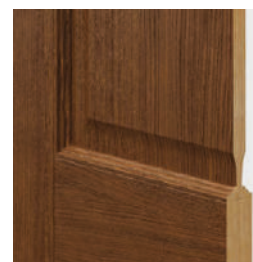

MADRID dekoratív panelprofil és dekoratív profilú keret

SZÍNEK

Szatén Természetes Furnér Tölgy ♥♥♥♥♥◇◇



Természetes Furnér ♥♥♥♥♥◇◇



Tölgy 1 festetlen változatban is kapható

A természetes furnér sajátossága, hogy a felületen árnyalati és rajzlati eltérések lehetnek. Ezek az eltérések nem adhatnak okot az esetleges panaszételre.



keret és panel szerkezet

TECHNIKAI PARAMÉTEREK

AJTÓLAP SZERKEZETE

Az ajtólap kerete kiváló minőségű fából és MDF-ből készül. Az alkalmazott technológiának köszönhetően az ajtólapra jellemző a deformálódással szemben való nagy ellenállóság. Cordoba ajtólapok profilja 20°. Rövidítésre való előkészítés, maximum 60 mm. Szellőzőrés esetén maximum 40 mm-rel való rövidítésre előkészítve.

KIVITELEZÉS

Az egészet természetes furnér borítja. Az ajtólap felületét ökológiai vízbázisú lakkokkal, furnérokkal védjük a következő csoportokból: Természetes Tölgy, Szatén (kivéve a Fehér) UV technológiával feldolgozva (fél matt). Az ajtók festetlen változatban is kaphatók, standard termék árán. "Chinchilla" vagy edzett matt üveg.

TARTOZÉKOK

- Falcos ajtók: három darab, standard vagy PRIME ajtópánt
- Falc nélküli ajtók: két darab 3D ajtópánt
- Zár: sima kulcsos, WC-zárás vagy biztonsági zárás
- Kagylókilincs (tolóajtókhoz)
- Üvegrogzító

AJTÓTOK

Ajánlott falcos tokok:

- PORTA SYSTEM old. 196
- MINIMAX old. 194

Ajánlott, falc nélküli tokok:

- PORTA SYSTEM ELEGANCE old. 198
- PORTA SYSTEM ELEGANCE 90 fok old. 198

MEGJEGYZÉSEK

- Nemzeti teljesítménynyilatkozat 14/01.01.2021.
- Szellőző lyuksor ezüst vagy arany színben - 1 soros.
- A kétszárnyú ajtóknál a szárnyméretek bármilyen kombinációja lehetséges.
- A kétszárnyú ajtók nem rendelhetők mágneses zárral.
- Passzív ajtólap "60" - "100" méretben vagy "40" méretben (ún. oldalpanél).
- A kétszárnyú falc nélküli ajtókat aktív és passzív szárnyként kell rendelni 60-100-as méretben.
- PRIME pánt vagy 3D pánt - az ajtótokhoz csomagolva.
- **Rendelhető szabványméretek: PN, CSN.**

TOVÁBBI KÖLTSÉGEK (OPCIONÁLIS FELÁR)

"100"-as méret

Szatén Természetes furnér Fehér Tölgy

alsó kivágás, rés vagy szellőző lyuksor

fekete zár és fekete pántok

mágneses zár rozsdamentes acél előlappal

fekete vagy fehér mágneses zár falc nélküli ajtóknál.

fekete mágneszár és fekete pántok a falcos ajtóknál.

arany színű mágneses zár

K takaró elem a kétszárnyú ajtóknál

falc nélküli ajtólap - harmadik 3D ajtópánt - ezüst, fehér, fekete (a tok árához felár ellenében)

falc nélküli ajtólap - harmadik 3D ajtópánt - arany színű (a tok árához felár ellenében)

falc nélküli ajtólap - 3D ajtópántok - arany színű (a tok árához felár ellenében)

tolóajtók - ovális kagylókilincs

tolóajtók - kampós zár oldalsó fogantyúval

kilincs rozettával

(213 old.)

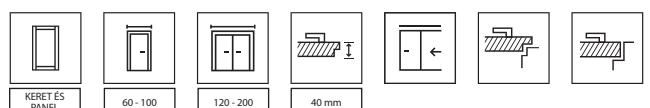



Villadora RETRO, Residence 0, RETRO korona, Fehér Tölgy, LUNGO fehér kilincs



TERMÉSZETES FURNÉR FELÜLET



MINDEN RÉSZLET SZÁMÍT



KÖRNYEZETBARÁT FELÜLET



Capital 0



Capital 1



Residence 0



Residence 2



LUNGO kilincs



Delarte 0



Delarte 1



Delarte 2



Delarte 3



keretes ajtó panel



Empire 0



Empire 1

SZÍNEK

Szatén Természetes Furnér Tölgy ♥♥♥♥◇◇



A természetes furnér sajátossága, hogy a felületen árnyalati és rajzlati eltérések lehetnek. Ezek az eltérések nem adhatnak okot az esetleges panasztételre.

AJTÓTOK PROFIL VILLADORA RETRO



ajtótók profil
- 80 mm széles takaróléc

Retro modul
(korona és díszlécek)



FALVASTAGSÁGI TARTOMÁNY VILLADORA RETRO

A	75 ÷ 95 mm
B	95 ÷ 115 mm
C	120 ÷ 140 mm
D	140 ÷ 160 mm
E	160 ÷ 180 mm
F	180 ÷ 200 mm
G	200 ÷ 220 mm
H	220 ÷ 240 mm
I	240 ÷ 260 mm
J	260 ÷ 280 mm
K	280 ÷ 300 mm



keret és panel szerkezet

TECHNIKAI PARAMÉTEREK

AJTÓLAP SZERKEZETE

Keret és panel ajtólap. A keret kiváló minőségű laminált fényő és fa alapú anyagokból készült, természetes tölgy furnérral borítva. A dekoratív keret tömör tölgyfából készül. Maximum 60 mm-rel való rövidítésre előkészítve.

KIVITELEZÉS

Speciálisan válogatott matt edzett üveg. Az ajtólap felületét ökológiai vízbázisú lakkok védik.

TARTOZÉKOK

- Zár ezüst vagy arany fényes előlappal: sima kulcsos, WC-záras vagy biztonsági záras
- 3 ezüst színű állítható ajtópánt - az ajtótokhoz csomagolva. Rendelhető még fényes arany, óarany, fényes ezüst pánttakaró- megtalálható az extra költségeknél).

MEGJEGYZÉSEK

- Nemzeti teljesítménynyilatkozat 14/01.01.2021.
- A kétszárnyú ajtóknál a szárnyméretek bármilyen kombinációja lehetséges.
- A kétszárnyú ajtók nem rendelhetők mágneses zárral.
- Passzív ajtólap "60" - "100" méretben.
- A kétszárnyú falc nélküli ajtókat aktív és passzív szárnyként kell rendelni 60-100-as méretben.

TOVÁBBI KÖLTSÉGEK (OPCIONÁLIS FELÁR)

alsó kivágás, szellőző rés felár nélkül
szellőző lyuksor 1 soros
mágneses zár rozsdamentes acél előlappal
kilincs rozettával (213 old.)

AJTÓTOK SZERKEZETE

Az ajtótok elemei:

- egy vízszintes és két függőleges tokrész, amelyek faalapú anyagokból készülnek, és a szükséges szerelvényekkel és tartozékokkal vannak felszerelve, - takarólécek.

A Villadora Retro ajtótokot szettként gyártják és szállítják a megrendelőnek, melyet a helyszínen kell összeszerelni.

GYÁRI TARTOZÉKOK - A TOK ÁRÁBAN

- Három szett 3D állítható pánt
- Automata küszöb a tok kerülete körül

AJTÓTOK MÉRETEK, LÁSD OLD. 232, 1. TÁBLÁZAT

Falvastagsági tartomány (A-K): "60", "70", "80", "90", "100" és "120" ÷ "200".

MEGJEGYZÉSEK

- Műszaki Értékelés ITB-KOT-2018/0358 2. kiadás.
- Az ajtótokokat teljesen befejezett falaknál (pl. tapétázottan) és padlónál (pl. parkettázva) kell beszerelni.

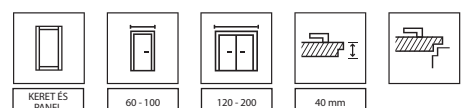

→ **Kétféle** tolóajtó rendszert különböztetünk meg



FALBAN FUTÓ RENDSZER, **AZ AJTÓK A FALBA HÚZÓDNAK VISSZA** a következő rendszereknél:
KOMPAKT, TOK NÉLKÜLI



A FALRA SZERELHETŐ RENDSZER **A FAL MENTÉN CSÚSZNAK** a következő rendszereknél:
PORTA, ALU, BLACK, SLIDE, EFEKT

→ Fedezze fel a PORTA csuklós és tolóajtók előnyeit

- ✓ A tolórendszerek **kompatibilisek az összes Porta** ajtólap KOLLEKCIÓVAL. Használhatóak például a konyha és a nappali között, így **a két helyiséget összekötve, vagy elválasztva őket** - az Ön igényeitől függően.
- ✓ Kevesebb helyet foglalnak / **helyet takarít meg.**
- ✓ **Nagyobb szabadságot tesznek lehetővé a bútorok**, magas cserépes növények vagy más díszítőelemekben elhelyezésében.

 **TIPP!** Vásároljon KÉNYELMESEN
készletben: rendszer + ajtólap
+ kilincs



ALFA csuklós ajtók



ALFA

ALFA, BÉTA, Természetes Tölgy



AJTÓNYÍTÁSI MÓDSZER* (felülnézet)

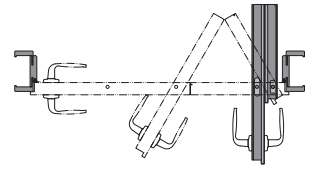

Jobbos ajtó

FALCOS AJTÓLAP

A teljes szett a következőket tartalmazza:

- vezetőrendszer (felár ellenében)
- kételemes ajtólap
- PORTA SYSTEM ajtótok (módosított)

SZÍNEK Szín mintákat lásd old. 247 – 254.



Standard Festék
Portadekor
Portasynchro



Portaperfect 3D



Matt Lakkozott Fólia



CPL HQ 0,2 mm



papírrácsbetét



furatos faforgácsbetét

TECHNIKAI PARAMÉTEREK

AJTÓLAP SZERKEZETE

Az ajtólap betétje lehet papírrácsbetét vagy rétegelt lemezből készült kerettel megerősített furatos faforgácsbetét (felárért).

Az ALFA egy kételemes aszimmetrikus ajtó, hagyományos zárral a lapban és zárfogadóval az ajtótokban.

TARTOZÉKOK

- Tömítés
- Három ezüst rejtett ajtópánt
- Zár: sima kulcsos, WC-záras vagy biztonsági záras
- Zárfogadó

AJTÓTOK

- Módosított PORTA SYSTEM ajtótok, B-K falszélességhez lsd. old. 196.

MEGJEGYZÉSEK

- Nemzeti teljesítménynyilatkozat 25/03/17/2017.
- A méreteket lásd az 1. táblázatban, old. 232.

- Rendelhető szabványméretek: PN, CSN, DIN.

TOVÁBBI KÖLTSÉGEK (OPCIONÁLIS FELÁR)

ALFA vezető rendszer (felár ellenében)

"100"-as méret

furatos faforgácsbetét

ajtólap: CPL 0,2mm felület - CSOPORT II

tok: CPL 0,2mm felület - CSOPORT II

alsó kivágás vagy szellőző lyuksor

kilincs rozettával

(213 old.)

*FIGYELEM: Amikor az ajtó teljesen nyitva van, a vasalatok enyhén csökkentik a nyílás méretét (kb. 10 cm).

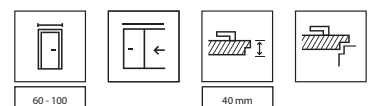

BÉTA csuklós ajtók



ALFA, BÉTA, Fehér



AJTÓNYÍTÁSI MÓDSZER* (felülnézet)

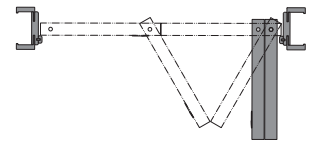

Jobbos ajtó

FALC NÉLKÜLI AJTÓLAP

A teljes szett a következőkből áll:

- vezető rendszer (az ajtólap ára tartalmazza)
- kételemes ajtólap
- PORTA SYSTEM ajtótok (módosított)

SZÍNEK Szín mintákat lásd old. 247 – 254.



Standard Festék
Portadekor
Portasynchro



Portaperfect 3D



Matt Lakkozott Fólia



CPL HQ 0,2 mm



papírrácsbetét



furatos faforgácsbetét

TECHNIKAI PARAMÉTEREK

AJTÓLAP SZERKEZETE

Az ajtólap betétje lehet papírrácsbetét vagy rétegelt lemezből készült kerettel megerősített furatos faforgácsbetét (felárért).

A BÉTA egy kételemes, szimmetrikus ajtó, zár nélkül.

TARTOZÉKOK

- Vezető mechanizmus
- Tömítés
- Három ezüst rejtett ajtópánt
- Kagyilókilincs

AJTÓTOK

- Módosított PORTA SYSTEM ajtótok, B-K falszélességhez lsd. old. 196.

MEGJEGYZÉSEK

- Nemzeti teljesítménynyilatkozat 24/04/17/2017.
- A méreteket lásd az 1. táblázatban, old. 232.
- **Rendelhető szabványméretek: PN, CSN, DIN.**

*FIGYELEM: Amikor az ajtó teljesen nyitva van, a vasalatok enyhén csökkentik a nyílás méretét (kb. 10 cm).

TOVÁBBI KÖLTSÉGEK (OPCIONÁLIS FELÁR)

BÉTA vezetőrendszer, tartalmazza az ajtótok ára

furatos faforgácsbetét

ajtólap: CPL 0,2mm felület - CSOPORT II

tok: CPL 0,2mm felület - CSOPORT II

alsó kivágás vagy szellőző lyuksor

pótdíj nélkül

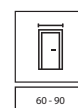

60 - 90

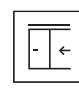

40 mm

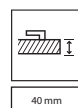

PORTA tolóajtó szerkezet



PORTA tolóajtó szerkezet, PORTA KONCEPT A.9, Szürke



A teljes szett a következőket tartalmazza:

- falra szerelhető rendszer
- ajtólap* (tolóajtó változat)
- tok* (átjárótok változat)

SZÍNEK

Szín mintákat lásd old. 247 – 254.



Portadekor
Portasynchro 3D



Prémium Lakkott Felület
Portaperfect 3D
Szatén Természetes Furnér Tölgy
Select Természetes Furnér
Természetes Furnér Tölgy



Matt Lakkozott Fólia



CPL HQ 0,2 mm
Gladstone / Halifax

TECHNIKAI PARAMÉTEREK

KONSTRUKCIÓ

A rendszer egy sínen futó görgőből áll, valamint sántakaróból és lapfogadó szárból. A takerő és az ütköző gerenda faforgácslemezből és MDF-ből készül. Természetes furnér, félmatt lakkozással.

GYÁRI TARTOZÉKOK - A SZERKEZET ÁRÁBAN

- Vezetősín
- Zárlemez
- Öntapadó kefetömítés
- Az ajtólapot függőlegesen megvezető és stabilizáló elem, a padlóra szerelve

AJTÓTOK

- PORTA SYSTEM ajtótok átjáró változatban, old. 196.
- Méretek, lásd a 8. táblázatot, old. 237.

MEGJEGYZÉSEK

- Nemzeti teljesítménynyilatkozat 24/04/17/2017.
- **A szerkezet univerzális. A nyitásirány attól függ, hogy a PORTA SYSTEM tok bal vagy jobb oldalára helyezzzük.**
- **Rendelhető szabványméretek: PN, CSN.**

* az ár nem tartalmazza

TOVÁBBI KÖLTSÉGEK (OPCIONÁLIS FELÁR)

CPL 0,2 mm felület - CSOPORT II
Szatén Természetes furnér Fehér Tölgy
Szatén Természetes furnér Fekete

ALU tolóajtó szerkezet



ALU Tolóajtó szerkezet, PORTA DEKOR tele, Fehér



A teljes szett a következőket tartalmazza:

- falra szerelhető rendszer
- ajtólap* (tolóajtó változat)
- tok* (átjárótok változat)

SZÍNEK Szín mintákat lásd az old. 247 – 254.



Portadekor
Portasynchro 3D



Prémium Lakkott Felület
Portaperfect 3D
Szatén Természetes Furnér Tölgy
Select Természetes Furnér
Természetes Furnér Tölgy



Matt Lakkozott Fólia



CPL HQ 0,2 mm
Gladstone / Halifax

TECHNIKAI PARAMÉTEREK

ALU TOLÓAJTÓ SZERKEZET

A rendszer egy vezetősínből és egy ajtólap felfüggesztőből áll. Mindkét alkatrész alumíniumból készül.

GYÁRI TARTOZÉKOK - A SZERKEZET ÁRÁBAN

- Az ajtólapot függőlegesen megvezető és stabilizáló elem, a padlóra szerelve

AJTÓTOK

- PORTA SYSTEM ajtótokok átjáró változatban, old. 196
- Méretek, lásd a 8. táblázatot, old. 237.

MEGJEGYZÉSEK

- A szerkezet univerzális.
- Annak érdekében hogy az átjáró tok megfelelő legyen, az ajtónyílás méretéhez képest egy mérettel nagyobb ajtólapot válasszunk, pl: a "70" méretű szerkezet és átjárótokhoz -> az ajtólapnak "80" kell lennie, "80" -> "90", "150" -> 2x "80", a "170" esetében -> 2x "90" stb.
- Nem rendelhető kampós zárral.

- **Rendelhető szabványméretek: PN, CSN.**

TOVÁBBI KÖLTSÉGEK (OPCIONÁLIS FELÁR)

CPL 0,2 mm felület - CSOPORT II
Szatén Természetes furnér Fehér Tölgy
Szatén Természetes furnér Fekete

KOMPAKT Tolóajtó szerkezet



KOMPAKT Tolóajtó szerkezet, PORTA KONCEPT A.9, Skandináv Tölgy



kampós zár



fali kazetta

SZÍNEK Szín mintákat lásd old. 247 – 254.



Portadekor
Portasynchro 3D



Prémium Lakkott Felület
Portaperfect 3D



Prémium Plusz UV Festék
Matt Lakkozott Fólia



CPL HQ 0,2 mm
Gladstone / Halifax

AJTÓNYITÁSI MÓDSZER (felülnézet)

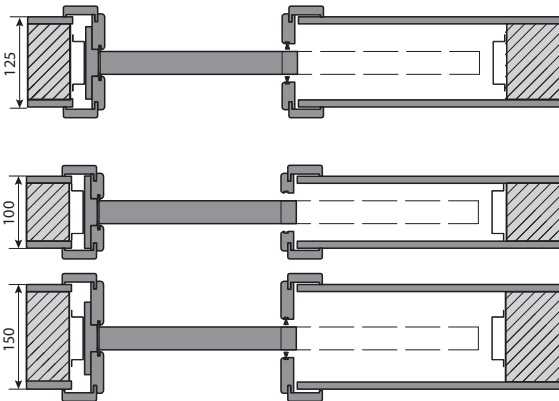

A PORTA KONTRAKT-on keresztül lehetőség van az átjáró tokot természetes furnér felületben is rendelni.

FIGYELEM! A KOMPAKT szerkezet bármelyik PORTA ajtóval választható tolóajtóként. Javasoljuk az S_p/H_p méretek ellenőrzését, mielőtt a KOMPAKT szerkezetet más gyártók kazettáira szerelné.

TECHNIKAI PARAMÉTEREK

KOMPAKT RENDSZER SZERKEZETE

A szerkezet tartalmaz egy 125 mm-es falba helyezett fém kazettát, csúszo elemeket, sint és MDF-ből készült átjáró tokot.

GYÁRI TARTOZÉKOK - A KÉSZLET ÁRÁBAN

- Falba építhető kazetta - 125 mm vastag falhoz
- Megvezető és stabilizáló, padlóhoz szerelendő elem
- Zárfogadó lemez
- Kétféltömítés
- Átjárótok 125 mm vastag falakhoz

AJTÓTOK

- Átjárótok verzió, elérhető 100, 125 és 150 mm falvastagsághoz.
- A 125 mm vastag falakhoz szánt átjárótok kompatibilis a PORTA fém kazettával.
- A fent említett átjáró tokok mindegyike kompatibilis a vezető európai gyártók fém kazettáival (ellenőrizze az S_p/H_p méreteket).
- KOMPAKT, méreteket lásd 8. táblázat, old. 237.

MEGJEGYZÉSEK

- 125 mm vastag gipszkarton falakhoz készült rendszer.
- További bővítések rendelhetők a szimmetrikus és aszimmetrikus átjáró tokokhoz (kontrakt rendelés).
- 100 mm-es átjárótok.
- **Rendelhető szabványméretek: PN, CSN.**

TOVÁBBI KÖLTSÉGEK (OPCIONÁLIS FELÁR)

CPL 0,2 mm felület - CSOPORT II
két szárnyú tolóajtó szerkezethez szinkronizáló

TOK NÉLKÜLI tólóajtó szerkezet



TOK NÉLKÜLI tólóajtó szerkezet, Prémium festék



kampós zár



Egyedi kilincsek (kerek vagy szögletes)

SZÍNEKET lásd a 138. oldalon

AJTÓNYITÁSI MÓDSZER (felülnézet)

A szerkezet nem igényli a tok és a takarólécek használatát.
A kazettát gipszkarton falakba történő beépítésre tervezték.

Tolóajtó szerkezet 100 mm-es fálvastagsághoz kialakítva.



Tolóajtó szerkezet 125 mm-es fálvastagsághoz kialakítva.



TECHNIKAI PARAMÉTEREK

TOK NÉLKÜLI TOLÓAJTÓ RENDSZER SZERKEZETE

A tolóajtó szerkezet alumínium profilokból készül, amelyek alkalmasak KG rendszerekbe vagy tömör téglafalakba történő beépítésre. 40 mm vastag ajtólapokkal használható. A rendszer egy sor tartozékkal és funkcióval van felszerelve, amelyek lehetővé teszik a rendszer precíz beépítését és az ajtólap beállítását (az ajtólap mélységének beállítása a rendszerben, az ajtólap helyzetének beállítása a tokhoz képest - +/- 2,5 mm magasságban) és a levehető takaróléc lehetővé teszi az ajtólap, a tömítések, a sín és a görgők cseréjét.

TARTOZÉKOK

- Beépíthető kazetta
- Kampós zár (opció felárként az ajtólaphoz)

AJTÓLAP SZERKEZETE

A betét "papírrács" vagy furatos faforgácslapból készül (opcionális felár ellenében). Az egészet HDF lap borítja.

MEGJEGYZÉSEK

- Nemzeti teljesítménynyilatkozat 24/04/17/2017 - ajtólap.
- Műszaki Értékelés ITB-KOT-2020/1281 1. kiadás - tolóajtó szerkezet.
- A szerkezet 100 mm vagy 125 mm vastag gipszkarton falakhoz készült.
- Méreteket lásd a 8. táblázatban, old. 237.

TOVÁBBI KÖLTSÉGEK (OPCIONÁLIS FELÁR)

furatos faforgácsbetét
kampós zár kilincssel
kerek vagy szögletes kilincs
CPL 0,2 mm felület - CSOPORT II
Select Természetes furnér Kőrís, Tölgy 1, Matt Tölgy
Select Természetes furnér Dió

FEKETE tolóajtó szerkezet



FEKETE Rea tolóajtó szerkezet



REA típus



LUNA típus



Fekete 1 fogantyú



1 modell

2 modell

3 modell

4 modell

5 modell

SZÍNEK

Prémium UV Festék



Prémium Plusz UV Festék



papírrácsbetét



furatolt faforgácsbetét

TECHNIKAI PARAMÉTEREK

AJTÓLAP SZERKEZETE

A betét "papírrács" vagy tele faforgácslapból készül (opcionális felár ellenében). Az egészet HDF lap borítja.

GYÁRI TARTOZÉKOK - A KÉSZLET ÁRÁBAN

- Vezető sín 2000 mm

MEGJEGYZÉSEK

- Nemzeti teljesítménynyilatkozat 24/04/17/2017.
- A készlet megfordítható (bal/jobbr).
- A szett a szabványnál kisebb méretű falnyílásra szerelhető. Részleteket lásd a 8. táblázatban, old. 237.
- Nem rendelhető kampós zárral.
- Kétszárnyú ajtók esetén két szerkezetet, két ajtólapot és egy összekötő elemet kell rendelni.
- Ha távtartókat használ, akkor a ajtólap 10 mm-es távolságra lehet a faltól. A FEKETE szerkezet kombinálásának lehetősége más PORTA kollekciókban található tolóajtós kivitelezésű ajtólapokhoz:
 - A FEKETE LUNA típusú szerkezet bármilyen tolóajtóval rendelhető.
 - A FEKETE REA típusú rendszer csak furatos faforgácsbetétes ajtólapokhoz használható.
- **Rendelhető szabvány méretek: PN, CSN.**

TOVÁBBI KÖLTSÉGEK (OPCIONÁLIS FELÁR)

furatos faforgácsbetét
FEKETE fogantyú 1 oldalra
hosszanti fogantyú tolóajtókhoz
összekötő kétszárnyú ajtókhoz
két ajtócsukó szerkezet
5 fém lyuksor szellőzésre

SLIDE



SLIDE tolóajtó rendszer

EFEKT



EFEKT tolóajtó rendszer

SZÍNEK SLIDE rendszer

Portaperfect 3D Fólia

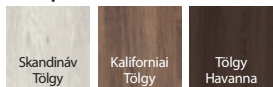

Gladstone / Halifax

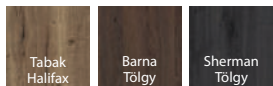

SZÍNEK EFEKT rendszer

Portaperfect 3D Fólia

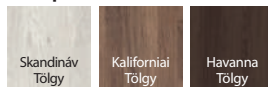

Gladstone / Halifax

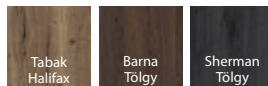

Prémium UV festék



Matt Lakkozott Fólia



papírácsbetét



fúratolt faforgácsbetét

TECHNIKAI PARAMÉTEREK

SLIDE rendszer

AJTÓLAP SZERKEZETE

Az ajtólapbetét furatos faforgácsbetét. Az egészet HDF lap borítja.

GYÁRI TARTOZÉKOK - A KÉSZLET ÁRÁBAN

- Vezető sín 2000 mm
- Fékező szett becsapodás gátlóval

MEGJEGYZÉSEK

- Nemzeti teljesítménynyilatkozat 24/04/17/2017
- A szett a szabványnál kisebb méretű falnyílásra szerelhető. Részleteket lásd a 8. táblázatban, old. 237.
- Nem rendelhető kampós zárral.
- **Rendelhető szabvány méretek: PN, CSN.**

TOVÁBBI KÖLTSÉGEK (OPCIONÁLIS FELÁR)

hosszanti fogantyú tolóajtókhoz

EFEKT rendszer

AJTÓLAP SZERKEZETE

Az ajtólapbetét furatos faforgácsbetét. Az egészet HDF lap borítja.

TARTOZÉKOK

- Vezető sín

MEGJEGYZÉSEK

- emzeti teljesítménynyilatkozat 24/04/17/2017.
- Nem rendelhető kampós zárral.
- A rendszer teherbírása: 80 kg.
- A lap és a fal közötti hézag: 10 mm. Ennek a méretnek a megnövelése az összeszerelés szakaszban lehetséges, vagy a felső kocsi alá helyezett távtartó használatával (a távtartó nem tartozék), vagy a kívánt hézagméretre szabott ajtólap megrendelésével (Kontrakt megrendelés).
- A rendszer a szokásosnál három mérettel kisebb nyílásba való beépítésre tervezték, pl. a nyílás "60" -> a lap "90".
- Méretek, lásd a 8. táblázatot, old. 237.

TOVÁBBI KÖLTSÉGEK (OPCIONÁLIS FELÁR)

"100" és "110" méret
hosszanti fogantyú tolóajtókhoz

TECHNIKAI ÉS BEJÁRATI AJTÓK

09

→ Rendelkezésre álló modellek



TELE - vegyes elrendezés természetes furnér*



TELE - függőleges erezet, természetes furnér, szintetikus fólia és Gladstone/Halifax

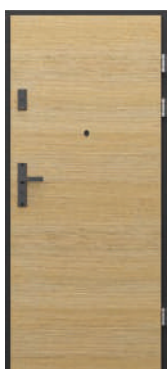

TELE - vízszintes erezet, természetes furnér és Gladstone/Halifax



intarzia 1



intarzia 3



intarzia 4



intarzia 6



intarzia 7



intarzia 8



intarzia 9

A BEMUTATOTT MODELLEK A KÖVETKEZŐ KOLLEKCIÓKBAN ÉRHETŐK EL:



TECHNIKAI AJTÓK

Hanggátló 27 dB, 32 dB, INNOVO 37 dB, PORTA SILENCE 37 dB, EI 30, INNOVO 42 dB, Hanggátló 42 dB, Tűzgátló EI 30, EI 60



BELTÉRI BEJÁRATI AJTÓK

(kérjük, vegye figyelembe az RC* jelölést a kollektciók mellett)
AGAT, OPÁL, EXTRÉM RC 2, EXTRÉM RC 3, EXTRÉM RC 4, GRANIT C oszt.



Biztonsági kategória (RC 2) - betörésvedelmi szint tesztelése egyszerű eszközök segítségével, mint például csavarhúzó, ék, fogó, kalapács.

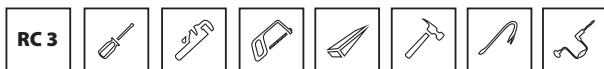

Biztonsági kategória (RC 3) - betörésvedelmi szint tesztelése különböző eszközök segítségével, mint például acél feszítővas, véső, mechanikus fűrőgép.

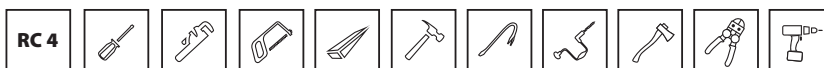

Biztonsági kategória (RC 4) - betörésvedelmi szint tesztelése különböző eszközök segítségével, mint például fejsze, drótvágó, fűrőgép.

* **Biztonsági kategória (RC - Ellenállási Osztály)** - a termék esetében előírt betörési tesztre adott ellenállási szint.

FIGYELEM! Intarziás modellek:

- szintetikus fólia - függőleges faerezetes,
- Gladstone/Halifax felületű modellek 3, 6, 9 - erezettség az intarzia irányában,
- természetes furnérok - erezettség az intarzia irányában.

* modell csak a következő furnérokban érhető el: Természetes Select, Természetes Tölgy, Kóris, Dió



TIPP! Vásároljon KÉNYELMESEN
ajtó+kilincs szettet





Hanggátló 32 dB, Fehér

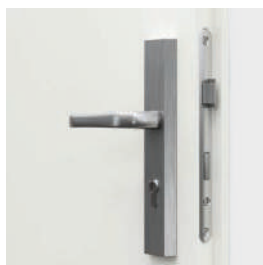
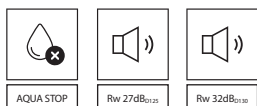

cilinderbetéthez zár

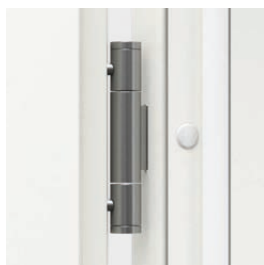

háromrészes pánt

Elérhető modellek lsd. old. 142

A szett tartalma:

- ajtólap
- ajtótok

AZ AJTÓK HANGSZIGETELÉSI OSZTÁLYOZÁSA:

- $R_w=27$ dB (27-31 dB)*
- $R_w=32$ dB (32-36 dB)*

* A részletes vizsgálati eredmények kérésre rendelkezésre állnak.

Hanggátló 27 dB, 32 dB

SZÍNEK



FIGYELEM! Minden furnéros felület rendelhető függőleges vagy vízszintes mintázattal (az ajtólapra vonatkozik) (kivéve a Term. Furn. Köris és Dió).

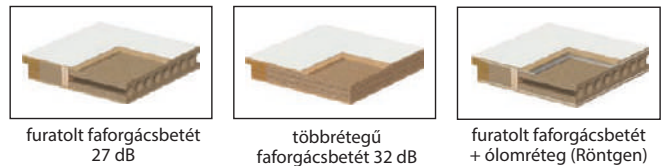

TECHNIKAI PARAMÉTEREK

TARTOZÉKOK

- Három pánt (állítható PORTA SYSTEM 27 dB), vagy háromrészes pánt (állítható PORTA SYSTEM 32 dB és fém tok 27 dB, 32 dB)
- Zár szerkezet cilinderbetéthez
- Ajtólapban elhelyezett automata küszöb
- Tok tömítés
- Ajtótok
- CPL HQ és a Gladstone/Halifax felületű ajtólapoknál a függőleges él ABS-szalaggal van védve

AJTÓTOK

- PORTA SYSTEM állítható tok (ajtó 27 dB).
- Megerősített PORTA SYSTEM állítható tok (ajtó 32 dB).
- 100 mm-es acél saroktok
- PROJEKT BIS, PROJEKT PRÉMIUM ajtótok (old. 212).

MEGJEGYZÉSEK

- Nemzeti műszaki értékelés ITB-KOT-2017/0096 2. kiadás (Rw=27 dB).
- Nemzeti műszaki értékelés ITB-KOT-2017/0007 2. kiadás (Rw=32 dB).
- Hangszigetelési osztály Rw=27 dB (27÷31 dB tartomány) D_n=25 dB.
- Hangszigetelési osztály Rw=32 dB (32÷36 dB tartomány) D_n=30 dB.
- 32 dB-es ajtólap elő van készítve ajtócsukóra való megerősítésre.
- "60" méretű ajtólap csak tele változatban rendelhető.
- **A szintetikus lap alsó éle TechnoPORTA AQUA STOP technológiával van védve a nedvesség ellen.**
- Rendelhető szabvány méretek: PN (Rw=27 dB).
- Rendelhető szabvány méretek: PN (Rw=32 dB).

TOVÁBBI KÖLTSÉGEK (OPCIONÁLIS FELÁR)

"100"-as méret
 dübelek vagy rögzítőhorgonyok (fém tok)
 állítható zár fogadó fém tokban
 háromrészes pánt a 27 dB PORTA SYSTEM tokhoz
 intarzia a furnéros felületeken (1 oldalon vagy mindkét oldalon, 2 x áron)
 intarzia a szintetikus felületeken (1 oldalon vagy mindkét oldalon, 2 x áron)
 tok: poliészter festék - II. CSOPORT
 tok: CPL 0,2 mm - II. CSOPORT
 tok: Természetes Fekete
 tok: Szatén Természetes furnér Tölgy (a többi szín)
 tok: Szatén Természetes furnér Fehér Tölgy
 tok: Természetes Dió
 ajtólap: Gladstone/Halifax színek függőlegeserezettel
 ajtólap: CPL 0,2 mm és 0,7 mm - II. CSOPORT
 ajtólap: vegyes elrendezésű modell Természetes furnér Tölgy, Köris, Dió
 ajtólap: vegyes elrendezésű modell Select Természetes furnér
 ajtólap: Szatén Természetes furnér Tölgy (a többi szín)
 ajtólap: Szatén Természetes furnér Fehér Tölgy
 ajtólap: Természetes furnér Dió
 ajtólap: Select Természetes furnér Fekete
 fém tok profilja a PROJEKT BIS takaróléchez
 fém tok profilja a PROJEKT Prémium takaróléchez
 fém tok bővítése 101-150 mm között
 fém tok bővítése 151-270 mm között
 fém tok bővítése 271-390 mm között
 fém tok bővítése 80-100 mm között
 ajtócsukóra való megerősítés PORTA SYSTEM
 ajtócsukóra való megerősítés - ajtólap 27 dB
 ajtócsukóra való megerősítés fém tok
 kilincs rozettával

pótdíj nélkül

(219 old.)

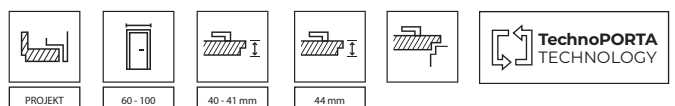



INNOVO 37 dB, Fekete



AQUA STOP

Rw 37dB₀₁₂₅

cilinderbetéthez zár



automata küszöb



háromrészes pánt



háromrészes pánt

Elérhető modellek lsd. old. 142

A szett tartalma:

- ajtólap
- ajtótok

**PORTA INNOVO 37 dB AJTÓK HANGSZIL-
GETELÉSI OSZTÁLY:**

- Rw=37 dB (37-41 dB)

SZÍNEK

	CPL HQ Laminált 0,2				CPL Laminált 0,7		
I. CSOPORT	Fehér	Szürke Euroinvest	Antracit HPL/CPL	Tölgy Milano 4	Fehér Dió	Tölgy Milano 1	Homok Bükk
	Craft Arany Tölgy	Természetes Tölgy	Természetes Dió (Matt)	Dió Modena 1	Tölgy Milano 5		
II. CSOPORT	Világos Beton	Sötét Beton	Sötét Struktúrált	Fekete	Lorenzo Tölgy	Természetes Hikora	

Gladstone / Halifax					
Homok Tölgy	Casella Természetes Tölgy	Természetes Halifax	Tabak Halifax	Barna Tölgy	Sherman Tölgy



akusztikus konstrukció

TECHNIKAI PARAMÉTEREK

AJTÓLAP SZERKEZETE

Az ajtólap speciális 3 rétegű INNOVO akusztikus szerkezetű, laminált puhafából készült keretben. A lap HDF lemezzel borított. Falcos változatban érhető el. A lap éle ABS szalaggal van borítva.

TARTOZÉKOK

- Két vagy három háromrészes pánt
- Zár a legmagasabb 3. osztályú használati kategóriával a PN-EN 12209 szabvány szerint
- Automata küszöb szigetelés

AJTÓTOK

- PORTA SYSTEM megerősített állítható ajtótokok 120-300 mm falvastagsághoz.
- Fém saroktokok 100 mm profilszélességgel, amely 1,5 mm vastagságú galvanizált acellemezből került kialakításra.

MEGJEGYZÉSEK

- PN EN 14351-2:2018-12 szabvány.
- Amennyiben a PORTA ajánlatban található tartozékoktól eltérő tartozékok kerülnek alkalmazásra, figyelembe kell venni a garancia kártyán található irányelveket.
- Csak tele változatban rendelhető, intarziával.
- Az ajtólap automata ajtócsukó felszerelésére alkalmas.
- Az ajtó 9x9mm-es csapos zárral van felszerelve. A PORTA kínálatából választott kilincsek esetén 9/8-os fém zárszűkítő elemet kell vásárolni.
- **Az alsó éle TechnoPORTA AQUA STOP technológiával van védve a nedvesség ellen.**
- **Rendelhető szabványméretek: PN.**

TOVÁBBI KÖLTSÉGEK (OPCIONÁLIS FELÁR)

"100"-as méret
 intarzia a szintetikus felületeken (1 oldalon vagy mindkét oldalon, 2 x áron)
 tok: poliészter festék - II. CSOPORT
 tok: CPL 0,2 mm - II. CSOPORT
 ajtólap: Gladstone/Halifax színek függőlegeserezettel
 ajtólap: CPL 0,2 mm és 0,7 mm - II. CSOPORT
 fém tok bővítése 101-150 mm között
 fém tok bővítése 151-270 mm között
 fém tok bővítése 271-390 mm között
 ajtócsukóra való megerősítés PORTA SYSTEM
 ajtócsukóra való megerősítés fém tok
 kilincs rozettával

(219 old.)



60 - 100

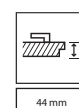

44 mm





SILENCE, Tölgy Milano 5 (egyedi gyártás: PORTA KONTRAKT)



AQUA STOP

Rw 37dB₀₁₁₀

EI30



Sa, S200



4. osztály

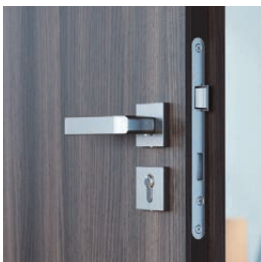

cilinderbetéthez zár



technikai ajtópánt



automata küszöb

Elérhető modellek lsd. old. 142

A szett tartalma:

- ajtólap
- ajtótok

**PORTA SILENCE AJTÓK HANGSZIGE-
TELÉSI OSZTÁLY:**

- Rw=37 dB (37-41 dB)*

* A részletes vizsgálati eredmények kérésre rendelkezésre állnak.

SILENCE 37 dB, EI 30

SZÍNEK

		CPL HQ Laminált 0,2			CPL Laminált 0,7			
I. CSOPORT	Fehér	Szürke Euroinvest	Antracit HPL/CPL	Tölgy Milano 4	Fehér Dió	Tölgy Milano 1	Homok Bükk	
	Craft Arany Tölgy	Természetes Tölgy	Természetes Dió (Matt)	Dió Modena 1	Tölgy Milano 5			
II. CSOPORT	Világos Beton	Sötét Beton	Sötét Struktúrált	Fekete	Lorenzo Tölgy	Természetes Hikora		

Select Természetes Furnér

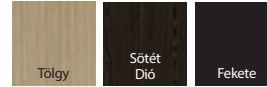

Természetes Furnér

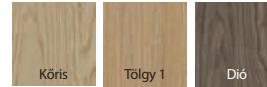

FIGYELEM! Minden furnéros felület rendelhető függőleges vagy vízszintes mintázattal (az ajtólapra vonatkozik) (kivéve a Term. Furn. Kóris és Dió).

Gladstone / Halifax



Szatén Természetes Furnér Tölgy

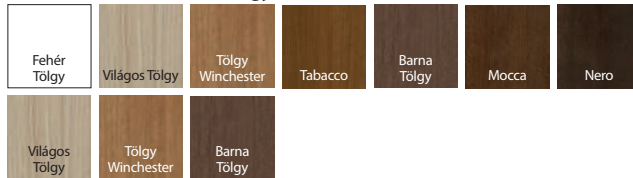

akusztikus konstrukció

TECHNIKAI PARAMÉTEREK

AJTÓLAP SZERKEZETE

Az ajtólap betétje egy speciális 5 rétegű PortaSilence® akusztikus szerkezettel került kialakításra, laminált puhafából készült keretben. A lap HDF lemezzel borított. Falcos és falc nélküli változatban állnak rendelkezésre. CPL HQ és Gladstone/Halifax felület esetén az ajtólap függőleges éle ABS szalaggal van befedve.

TARTOZÉKOK

- Két megerősített pánt (PORTA SYSTEM állítható tok és a falc nélküli változatok, a pánt nem rejtett) vagy három háromrészes pánt (falcos fém tok)
- MDF tok falcos változata – 4 darab pánt
- Zár a legmagasabb 3. osztályú használati kategóriával a PN-EN 12209 szabvány szerint
- Automata küszöb szigetelés

AJTÓTOK

- A tok kétféle változatban rendelhető: falcos és falc nélküli.
- PORTA SYSTEM állítható ajtótok 120 és 300 mm közötti falvastagsághoz. Rétegelt lemezből készült.
- Fém saroktok 100 mm profilszélességgel, amely 1,5 mm vastagságú galvanizált acellemezből került kialakításra.
- MDF fix ajtótok 100 mm.
- PROJEKT BIS, PROJEKT PRÉMIUM ajtótok (old. 212).

MEGJEGYZÉSEK

- Nemzeti Műszaki Értékelés ITB-KOT-2017/0007 2. kiadás.
- Megfelelőségi Tanúsítvány 020-UWB-2978/W
- Az építési előírásoknak való megfelelés érdekében a tűz- és/vagy füstszigeteléssel ellátott ajtókhöz ajtócsukót kell alkalmazni.
- ajtólap és MDF tok ajtócsukó felszerelésére alkalmas.
- PORTA System tok és fém tok az ajtócsukó megerősítésének lehetőségével.
- A tűzállóság biztosításának érdekében, acélbetátes kilincs használata javasolt.
- Amennyiben a PORTA ajánlatban található tartozékoktól eltérő tartozékok kerülnek alkalmazásra, figyelembe kell venni a garancia kártyán található irányelveket.

- Csak tele és intarziás változatban kapható.
- Tűzgátló ajtók - az intarzia opció csak két oldalon választható.
- Az ajtó 9x9 mm-es csapos zárral van felszerelve. A PORTA kínálatából választott kilincsek esetén 9/8-os fém zárszűkítő elemet kell vásárolni.
- **A szintetikus lap alsó éle TechnoPORTA AQUA STOP technológiával van védve a nedvesség ellen.**
- **Rendelhető szabványméretek: PN, CSN.**

TOVÁBBI KÖLTSÉGEK (OPCIONÁLIS FELÁR)

"100"-as méret panoráma kitekintő (szintetikus felület) intarzia a furnéros felületeken (1 oldalon vagy mindkét oldalon, 2 x áron) intarzia a szintetikus felületeken (1 oldalon vagy mindkét oldalon, 2 x áron) tok: poliészter festék - II. CSOPORT tok: CPL 0,2 mm - II. CSOPORT tok: Természetes Fekete tok: Szatén Természetes furnér Tölgy (a többi szín) tok: Szatén Természetes furnér Fehér Tölgy tok: Természetes Dió ajtólap: Gladstone/Halifax színek függőleges erezzel ajtólap: CPL 0,2 mm és 0,7 mm - II. CSOPORT ajtólap: vegyes elrendezésű modell Természetes furnér Tölgy, Kóris, Dió ajtólap: vegyes elrendezésű modell Select Természetes furnér ajtólap: Szatén Természetes furnér Tölgy (a többi szín) ajtólap: Szatén Természetes furnér Fehér Tölgy ajtólap: Természetes furnér Dió ajtólap: Select Természetes furnér Fekete fém tok profíja a PROJEKT BIS takaróléchez fém tok profíja a PROJEKT Prémium takaróléchez fém tok bővítése 101-150 mm között fém tok bővítése 151-270 mm között fém tok bővítése 271-390 mm között kilincs rozettával

(219 old.)

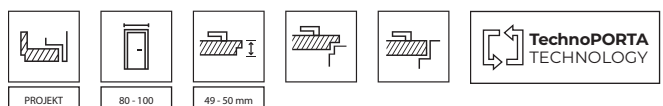



INNOVO 42 dB, Természetes Halifax (nem standard PORTA KONTRAKT változat)



AQUA STOP



Rw 42dB_{C135}



EI30*



S&K200**

* nem vonatkozik a PORTA SYSTEM tokkal ellátott termékekre

** nem vonatkozik a PORTA SYSTEM és fém tokkal ellátott termékekre



cilinderbetéthez zár



automata küszöb



technikai ajtópánt

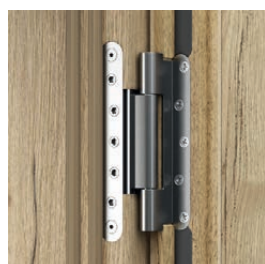

technikai ajtópánt

Elérhető modellek lsd. old. 142

A szett tartalma:

- ajtólap
- ajtótok

AZ AJTÓ HANGSZIGETELÉSI OSZTÁLYA

- Rw=42 dB (42-46 dB)

SZÍNEK

	CPL HQ Laminált 0,2				CPL Laminált 0,7		
I. CSOPORT	Fehér	Szürke Euroinvest	Antracit HPL/CPL	Tölgy Milano 4	Fehér Dió	Tölgy Milano 1	Homok Bükk
	Craft Arany Tölgy	Természetes Tölgy	Természetes Dió (Matt)	Dió Modena 1	Tölgy Milano 5		
II. CSOPORT	Világos Beton	Sötét Beton	Sötét Struktúrált	Fekete	Lorenzo Tölgy	Természetes Hikora	

Gladstone / Halifax					
Homok Tölgy	Casella Természetes Tölgy	Természetes Halifax	Tabak Halifax	Barna Tölgy	Sherman Tölgy



furatos faforgácsbetét

TECHNIKAI PARAMÉTEREK

TARTOZÉKOK

- Két darab pánt - PORTA SYSTEM tokhoz; három darab pánt - fém tokhoz, négy darab pánt - MDF tokhoz
- Zár a legmagasabb 3. osztályú használati kategóriával a PN-EN 12209 szabvány szerint
- Automata küszöb szigetelés
- Magas hőmérséklet hatására meggduzzadó tömítés - El 30 ajtóknál

AJTÓKOK

- PORTA SYSTEM megerősített állítható tok 120 mm és 300 mm közötti falvastagsághoz. A tok rétegelem lemezből készül.
- Fém saroktok 100 mm profilszélességgel, 1,5 mm vastag acéllemezből készült. Alapkitételben tartalmazza az ajtócsukóra való megerősítést.
- 100 mm-es fix MDF Rw 42 dB tok, három darab állítható pánttal. Lehetőség van tokoldó használatára (160 mm-es) - kontrakt rendelésen keresztül.

MEGJEGYZÉSEK

- A termék egyedi jóváhagyási dokumentációval kapható.
- Hangszigetelési osztály $R_w=42$ dB (tartomány 42-46 dB).
- Az építési előírásoknak való megfelelés érdekében a tűz- és/vagy füstszigeteléssel ellátott ajtókhöz ajtócsukót kell felszerelni.
- ajtólap és MDF tok ajtócsukó felszerelésére alkalmas.
- Az ajtó kerete egzotikus fából vagy tölgyfából készül, szintelen lakkozással vagy festetten.
- A tűzállóság biztosításának érdekében, acélbetétes kilincs használata javasolt.
- Amennyiben a PORTA ajánlatban található tartozékoktól eltérő tartozékok kerülnek alkalmazásra, figyelembe kell venni a garancia kártyán található irányelveket.

- Csak tele változatban rendelhető, intarziával.
- Az ajtó 9x9mm-es csapos zárral van felszerelve. A PORTA kínálatából választott kilincsek esetén 9/8-as fém zárszűkítő elemet kell vásárolni.
- **Az alsó éle TechnoPORTA AQUA STOP technológiával van védve a nedvesség ellen.**
- **Rendelhető szabványméretek: PN.**

TOVÁBBI KÖLTSÉGEK (OPCIONÁLIS FELÁR)

"100"-as méret
 intarzia a szintetikus felületeken (1 oldalon vagy mindkét oldalon, 2 x áron)
 tok: poliészter festék - II. CSOPORT
 tok: CPL 0,2 mm - II. CSOPORT
 ajtólap: CPL 0,2 mm és 0,7 mm - II. CSOPORT
 fém tok bővítése 101-150 mm között
 fém tok bővítése 151-270 mm között
 fém tok bővítése 271-390 mm között
 ajtócsukóra való megerősítés PORTA SYSTEM
 ajtócsukóra való megerősítés fém tok
 kilincs rozettával

(219 old.)

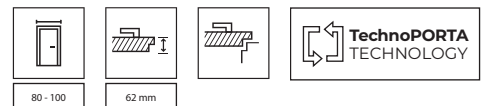

PURE 57 dB

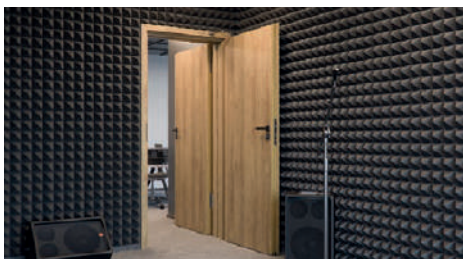

A termék kizárólag Kontrakt rendeléseken keresztül rendelhető.



Hanggátlás 42 dB, Természetes Dió matt, (egyedi PORTA KONTRAKT)



AQUA STOP



Rw 42dB_{C,125}



EI30



Sa, S110

nem vonatkozik szettben a PORTA SYSTEM tokkal

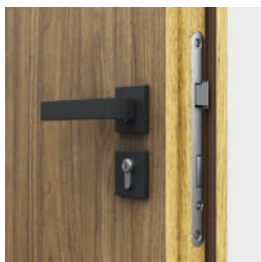

cilinderbetéthez zár

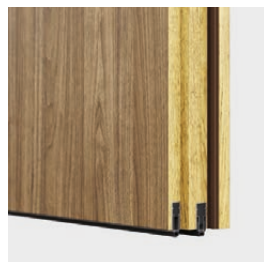

automata küszöb
(opció PORTA SYSTEM tokkal)

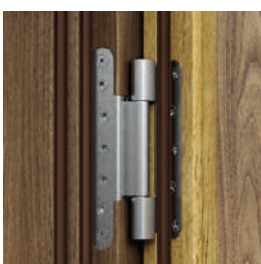

technikai ajtópánt

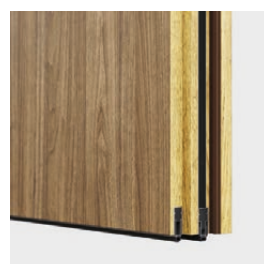

automata küszöb
(fém és MDF ajtótok verziója)

Elérhető modellek lsd. old. 142

A szett tartalma:

- ajtólap
- ajtótok

AZ AJTÓ HANGSZIGETELÉSI OSZTÁLYA

- Rw=42 dB (42-46 dB)*

* A részletes vizsgálati eredmények kérésre rendelkezésre állnak.

Hanggátlás 42 dB

SZÍNEK



Select Természetes Furnér

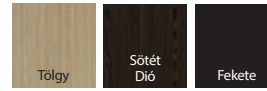

Természetes Furnér



Gladstone / Halifax



Szatén Természetes Furnér Tölgy



FIGYELEM! Minden furnéros felület rendelhető függőleges vagy vízszintes mintázattal (az ajtólapra vonatkozik) (kivéve a Term. Furn. Körís és Dió).



réteges szerkezetű betét (42 dB)

TECHNIKAI PARAMÉTEREK

TARTOZÉKOK

- Két darab megerősített pánt, három pánt MDF tokhoz (EI 30)
- Zár a legmagasabb 3. osztályú használati kategóriával a PN-EN 12209 szabvány szerint
- Két darab automata küszöb
- Ajtólapban és tokban elhelyezett gumitömítés
- Magas hőmérséklet hatására megduzzadó tömítés - EI 30 ajtóknál

AJTÓTOK

- PORTA SYSTEM megerősített állítható tok 120 mm és 300 mm közötti falvastagsághoz. A tok rétegelt lemezből készül.
- 120 mm profilszélességű fém saroktok 1,5 mm vastag acéllemezből készül. Alap kivitelben tartalmazza az ajtócsukóra való megerősítést.
- 100 mm-es fix MDF tok Rw 42 dB, három síkban állítható pánttal felszerelve.
- Lehetőség van toktoldó használatára (160 mm-es) - kontrakt rendelésen keresztül.
- PROJEKT BIS, PROJEKT PRÉMIUM ajtótok (old. 212).

MEGJEGYZÉSEK

- Nemzeti műszaki értékelés ITB-KOT-2017/0096 2. kiadás.
- Megfelelőségi Tanúsítvány 020-UWB-2985/W (nem vonatkozik a 42 dB-es szettre PS tokkal).
- Hangszigetelési osztály Rw=42 dB (tartomány 42÷46 dB).
- Az építési előírásoknak való megfelelés érdekében a tűz- és/vagy füstszigeteléssel ellátott ajtókhöz ajtócsukót kell alkalmazni.
- Az ajtólap automata ajtócsukó felszerelésére alkalmas.
- Az ajtó kerete egzotikus fából vagy tölgyfából készül, szintelen lakkozással vagy festetten.
- A tűzállóság biztosításának érdekében, acélbetétes kilincs használata javasolt.
- Amennyiben a PORTA ajánlatban található tartozékoktól eltérő tartozékok kerülnek alkalmazásra, figyelembe kell venni a garancia kártyán található irányelveket.
- Az ajtó 9x9 mm-es csapos zárral van felszerelve. A PORTA kínálatából választott kilincsek esetén 9/8-as fém zárszűkítő elemet kell vásárolni.
- **A szintetikus lap alsó éle TechnoPORTA AQUA STOP technológiával van védve a nedvesség ellen.**
- **Rendelhető szabvány méretek: PN.**

TOVÁBBI KÖLTSÉGEK (OPCIONÁLIS FELÁR)

"100"-as méret panoráma kitekintő (szintetikus felület)
 intarzia a furnéros felületeken (1 oldalon vagy mindkét oldalon, 2 x áron)
 intarzia a szintetikus felületeken (1 oldalon vagy mindkét oldalon, 2 x áron)
 tok: poliészter festék - II. CSOPORT
 tok: CPL 0,2 mm - II. CSOPORT
 tok: Természetes Fekete
 tok: Szatén Természetes furnér Tölgy (a többi szín)
 tok: Szatén Természetes furnér Fehér Tölgy
 tok: Természetes Dió
 ajtólap: CPL 0,2 mm és 0,7 mm - II. CSOPORT
 ajtólap: vegyes elrendezésű modell Természetes furnér Tölgy, Körís, Dió
 ajtólap: vegyes elrendezésű modell Select Természetes furnér
 ajtólap: Szatén Természetes furnér Tölgy (a többi szín)
 ajtólap: Szatén Természetes furnér Fehér Tölgy
 ajtólap: Természetes furnér Dió
 ajtólap: Select Természetes furnér Fekete
 fém tok profilja a PROJEKT BIS takaróléchez
 fém tok profilja a PROJEKT Prémium takaróléchez
 fém tok bővítése 101-150 mm között
 fém tok bővítése 151-270 mm között
 fém tok bővítése 271-390 mm között
 ajtócsukóra való megerősítés PORTA SYSTEM kilincs rozettával

(219 old.)

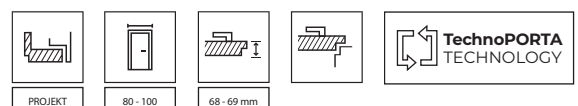



Tűzgátló EI 30, Barna Tölgy



AQUA STOP



EI30



EI60



Sa, S200



Rw 32dB_{0,10}

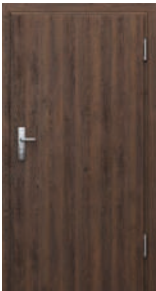

tele (EI 30)



2 modell (EI 60)



3 modell (EI 30, EI 30 soft)

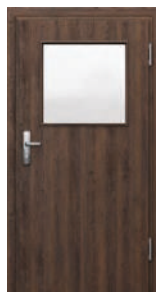

üvegminták Kontrakton keresztül (EI 30)



Elérhető modellek lsd. old. 142

A szett tartalma:

- ajtólap
- ajtótok

EI 30, EI 60 HANGSZIGETELÉSI OSZTÁLYA:

- $R_w=32$ dB (32-36 dB)*

* A részletes vizsgálati eredmények kérésre rendelkezésre állnak.

Tűzgátló EI 30, EI 60

SZÍNEK



Select Természetes Furnér◆◆◆◆◆◆◆◆

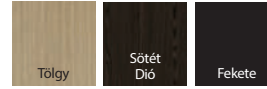

Természetes Furnér◆◆◆◆◆◆◆◆



FIGYELEM! Minden furnéros felület rendelhető függőleges vagy vízszintes mintázattal (az ajtólapra vonatkozik) (kivéve a Term. Furn. Kóris és Dió).

Gladstone / Halifax◆◆◆◆◆◆◆◆



Szatén Természetes Furnér Tölgy◆◆◆◆◆◆◆◆



többrétegű faforgácsbetét (EI 30)

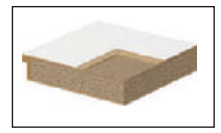

tűzálló faforgácsbetét (EI 60)

TECHNIKAI PARAMÉTEREK

TARTOZÉKOK

- Pántok: kettő vagy három darab (EI 30); négy darab (EI 30 soft, EI 60)
- Zárszerkezet cilinderbetéthez
- Átlátszó tűzálló üveg (fix szélességű, a lap méretétől független)
- Ajtólapban elhelyezett hőre duzzadó tömítés
- Automata külső szigetelés
- CPL HQ és a Gladstone/Halifax felületű ajtólapoknál a függőleges él ABS-szalaggal van védve

AJTÓTOK

- MDF 100 mm-es fix tok EI30 és állítható tok (min. 160 mm) (EI 30, EI 30 SOFT), állítható pántok - az EI 30 esetében és állítható megerősített pántok az EI 30 SOFT esetében.
- 120 mm-es fa tok (EI 60) háromrétegű fenyőfából, állítható pántokkal.
- Fém saroktok 100 mm profilszélességgel. Mindkét oldalán horganyzott, 1,5 mm vastag acéllemezből készül. Megerősítésel ajtócsukóhoz, rögzítő dübelekkel és háromrészes pántokkal felszerelt.
- PROJECT BIS ajtótok (old.212).
- EI 30: PROJEKT PRÉMIUM ajtótok (old. 212). EI 60: PROJEKT Prémium ajtótok elérhető egyedi jóváhagyási dokumentációjával. Kontrakt Osztályának megvalósítása. Részletek a befektetési katalógusban és a PORTA értékesítési osztályán.

MEGJEGYZÉSEK

- EI30 – Műszaki Engedély 017-03/442-2022, IEST Bukarest Megfelelőségi tanúsítvány 020-UWB-0567/W.
- EI60 – Műszaki Engedély 017-03/442-2022, IEST Bukarest Megfelelőségi tanúsítvány sz. 020-UWB-2707/W.
- Megfelelőségi Tanúsítvány 020-UWB-2707/W
- Az építési előírásoknak való megfelelés érdekében a tűz- és/vagy füstszigeteléssel ellátott ajtókhöz ajtócsukót kell alkalmazni.
- Ajtószárny és ajtókeret ajtócsukóra való megerősítésre.
- A tűzállóság biztosításának érdekében, acélbetétes kilincs használata javasolt.
- Amennyiben a PORTA ajánlatban található tartozékoktól eltérő tartozékok kerülnek alkalmazásra, figyelembe kell venni a garancia kártyán található irányelveket.
- Hangszigetelési osztály Rw=32 dB (32±36 dB tartomány).
- "100"-as méretben az EI 60 nem rendelhető standard ajánlatban - egyediként kell rendelni (PORTA KONTRAKT).
- EI 30 SOFT nem rendelhető kétszárnyú ajtóként.
- **A szintetikus lap alsó éle TechnoPORTA AQUA STOP technológiával van védve a nedvesség ellen.**
- **Rendelhető szabványméretek: PN.**

TOVÁBBI KÖLTSÉGEK (OPCIONÁLIS FELÁR)

- kétszárnyú ajtók
- "100"-as méret EI 30
- panoráma optikai kitekintő (EI 60, szintetikus furnér)
- harmadik pánt a MDF tokra
- intarzia a furnéros felületeken (1 oldalon vagy mindkét oldalon, 2 x áron)
- intarzia a szintetikus felületeken (1 oldalon vagy mindkét oldalon, 2 x áron)
- állítható tok: Szatén Természetes furnér Fehér Tölgy
- tok: poliészter festék - II. CSOPORT
- tok: CPL 0,2 mm - II. CSOPORT
- tok: Természetes Fekete
- tok: Szatén Természetes furnér Tölgy (a többi szín)
- tok: Szatén Természetes furnér Fehér Tölgy
- tok: Természetes Dió
- ajtólap: Gladstone/Halifax színek függőleges ereszettel
- ajtólap: CPL 0,2 mm és 0,7 mm - II. CSOPORT
- ajtólap: vegyes elrendezésű modell Természetes furnér Tölgy, Kóris, Dió
- ajtólap: vegyes elrendezésű modell Select Természetes furnér
- ajtólap: Szatén Természetes furnér Tölgy (a többi szín)
- ajtólap: Szatén Természetes furnér Fehér Tölgy
- ajtólap: Természetes furnér Dió
- ajtólap: Select Természetes furnér Fekete
- fém tok profilja a PROJEKT BIS takarólemezhez
- fém tok profilja a EI30 PROJEKT Prémium takarólemezhez
- fém tok bővítése 101-150 mm között
- fém tok bővítése 151-270 mm között
- fém tok bővítése 271-390 mm között
- fém tok bővítése 80-100 mm között
- takaróléc, negyedes takaróléc
- kilincs rozettával

pótdíj nélkül
(209 old.)
(219 old.)

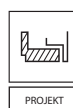

PROJEKT

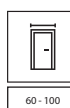

60-100



120-200



44-45 mm



60-61 mm

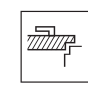



ENDURO, Antracit



AQUA STOP



3 OSZTÁLY



tele



1 modell



2 modell



3 modell



4 modell

A szett tartalma:

- ajtólap
- ajtótok

PÉLDAK AZ ENDURO AJTÓK FELHASZNÁLÁSÁRA:

- Laboratóriumok
- Fogászati rendelők
- Kórházak



felső panel

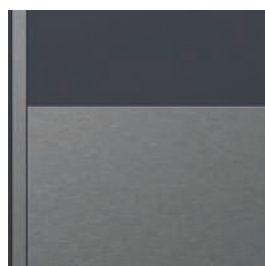

alsó panel



alsó panel szellőzővel



szellőzőrács

SZÍNEK

HPL és CPL HQ Laminált 0,7 ◆◆◆◆◆◆◆◆

I. CSOPORT	Fehér	Szürke Euroinvest	Antracit HPL/CPL	Tölgy Milano 4	Fehér Dió	Tölgy Milano 1	Természetes Tölgy
	Természetes Dió (Matt)	Dió Modena 1	Tölgy Milano 5				
	II. CSOPORT	Fekete					



furatolt faforgácsbetét

TECHNIKAI PARAMÉTEREK

TARTOZÉKOK

- Falcos változatban három darab háromrészes pánt
- Lengő változatban két ("60"), három ("70", "80"), négy ("90") pánt
- Átlátszó vagy matt edzett üveg (biztonsági üveg 4-es modell)
- Zár: sima kulcsos, WC-zárás vagy biztonsági zárás
- Az ajtólap elő van készítve ajtócsukóra való megerősítésre

AJTÓTOK

- 105 mm-es acél saroktok. Mindkét oldalán horganyzott, 1,2 mm vastag acéllemezből készül. Három darab háromrészes pánttal standardban (az ajtólap mellé csomagolva), egy gumitömíté és hat rögzítő dübel. Alapozó porfestékkel bevonva (színminták old. 248).
- Az ajtótok két változatban rendelhető: – padlóbeállítás nélkül – „0” szint – padlóbeállással – „-30” szint.

MEGJEGYZÉSEK

- PN EN 14351-2:2018-12 szabvány, lengőajtókra ITB-KOT-2017/0184 2. kiadás.
- A takaróléc új típusú szerelése a furnér szerkezetébe való beavatkozás nélkül.
- A lengőajtó maximális mérete "90".
- **Az alsó éle TechnoPORTA AQUA STOP technológiával van védve a nedvesség ellen.**
- **Rendelhető szabványméretetek: PN.**

TOVÁBBI KÖLTSÉGEK (OPCIONÁLIS FELÁR)

- lengőajtó változat
- "100"-as méret
- állítható fém zárfogadó
- tok: poliészter festék - II. CSOPORT
- ajtólap: HPL, CPL 0,7 mm – CSOPORT II
- fém tok bővítése 106-150 mm között
- fém tok bővítése 155-270 mm között
- fém tok bővítése 275-390 mm között
- fém tok bővítése 80-100 mm között
- ajtócsukóra való megerősítés fém tok
- alsó panel (szettben mindkét oldalra)
- alsó panel szellőzővel (szettben mindkét oldalra)
- felső panel (szettben mindkét oldalra)
- rozsdamentes acél rács
- kilincs rozettával

pótdíj nélkül

(219 old.)

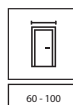

60 - 100

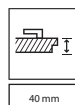

40 mm





4-es mechanikai osztály, Antracit, Edel kilincs



AQUA STOP



4 OSZTÁLY



megerősített háromrészes pánt

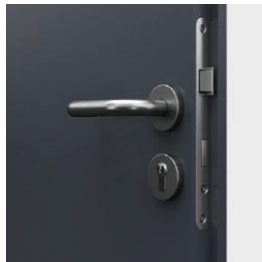

a legmagasabb 3. osztályú zár
felhasználási kategória
PN-EN 12209

A szett tartalma:

- ajtólap
- ajtótok

4-es mechanikai osztály

SZÍNEK

CPL HQ Laminált 0,2

CPL Laminált 0,7

I. CSOPORT	Fehér	Szürke Euroinvest	Antracit HPL/CPL	Tölgy Milano 4	Fehér Dió	Tölgy Milano 1	Homok Bükk
	Craft Arany Tölgy	Természetes Tölgy	Természetes Dió (Matt)	Dió Modena 1	Tölgy Milano 5		
II. CSOPORT	Világos Beton	Sötét Beton	Sötét Struktúrált	Fekete	Lorenzo Tölgy	Természetes Hikora	

Gladstone / Halifax

Homok Tölgy	Casella Természetes Tölgy	Természetes Halifax	Tabak Halifax	Barna Tölgy	Sherman Tölgy
-------------	---------------------------	---------------------	---------------	-------------	---------------

Szatén Természetes Furnér Tölgy

Fehér Tölgy	Világos Tölgy	Tölgy Winchester	Tabacco	Barna Tölgy	Mocca	Nero
-------------	---------------	------------------	---------	-------------	-------	------

Select Természetes Furnér

Tölgy	Sötét Dió	Fekete
-------	-----------	--------

Természetes Furnér

Kóris	Tölgy 1	Dió
-------	---------	-----

FIGYELEM! Minden furnéros felület rendelhető függőleges vagy vízszintes mintázattal (az ajtólapra vonatkozik) (kivéve a Term. Furn. Kóris és Dió).

TECHNIKAI PARAMÉTEREK

AJTÓLAP SZERKEZETE

Az ajtólap többretegű faforgácsbetét vagy furatos faforgácsbetét (opció felár ellenében) belső kerettel megerősítve készül. Az egészet HDF lemezzel (szintetikus fólia) vagy forgácsolappal (természetes furnér) borítják. Falcos változatban kapható.

TARTOZÉKOK

- Kettő vagy három háromrészes pánt technikai elosztásban
- Zár a legmagasabb 3. osztályú használati kategóriával a PN-EN 12209 szabvány szerint

AJTÓTOK

- Mindkét oldalán horganyzott, 1,5 mm vastag, acéllemezből készült:
- Fém NAGY Saroktok,
 - Fém állítható,
 - Fém PORTA SYSTEM.

MEGJEGYZÉSEK

- PN-EN 14351-2:2018-12 szabvány.
- Az acélpanelek "80", "90" és "100" méretben kaphatók CPL kivételben.
- Csak tele változatban rendelhető.
- Az ajtólap automata ajtócsukó felszerelésére alkalmas.
- A termék csak beruházási csomagban kapható.
- **A szintetikus lap alsó éle TechnoPORTA AQUA STOP technológiával van védve a nedvesség ellen.**

TOVÁBBI KÖLTSÉGEK (OPCIONÁLIS FELÁR)

"100"-as méret
 alsó kivágás vagy lyuksor
 furatos faforgácsbetét cseréje felére (szintetikus furnér)
 tok: poliészter festék - II. CSOPORT
 ajtólap: Gladstone/Halifax színek függőleges ereszettel
 ajtólap: CPL 0,2 mm és 0,7 mm - II. CSOPORT
 ajtólap: vegyes elrendezésű modell Természetes furnér Tölgy, Kóris, Dió
 ajtólap: vegyes elrendezésű modell Select Természetes furnér
 ajtólap: Szatén Természetes furnér Fehér Tölgy
 ajtólap: Select Természetes furnér Fekete
 alsó panel – szettben mindkét oldalon (CPL színek)
 alsó szellőzőpanel – szettben mindkét oldalon (CPL színek)
 alsó panel szellőzőkivágással - szettben mindkét oldalon (CPL színek)
 felső panel – szettben mindkét oldalon (CPL színek)
 kilincs rozettával

(219 old.)

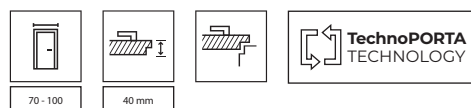



ENTRO, Tele, Antracit HPL/CPL és Sötét Beton



AQUA STOP

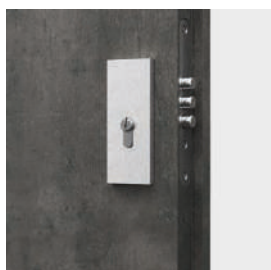

Új, szabadalmaztatott hárompontos zár - ENTRO, ENTRO TOP

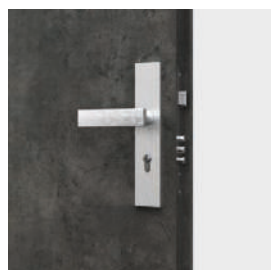

sarokrész - NAGY fém saroktok

A szett tartalma:

- ajtólap
- ajtótok
- kilincs
- cilindretét
- fém küszöb



küszöb - ENTRO, ENTRO TOP



kiemelégató csap - ENTRO TOP



sarokrész - NAGY fém saroktok fordított profillal

Megfizethető biztonság, egyszerű formatervezéssel, magas szintű minőséggel, szolid felépítéssel és elérhető árakkal: ezekben áll az ENTRO ajtólapok vonzereje mind ügyfelek, mind építészek számára.

SZÍNEK

CPL HQ 0,2 ★★★★★☆

I. CSOPORT	Fehér	Szürke Euroinvest	Antracit HPL/CPL	Fehér Dió	Tölgy Milano 1
	Dió Modena 1	Tölgy Milano 4	Tölgy Milano 5	Természetes Tölgy	
II. CSOPORT	Sötét Struktúrált	Fekete	Természetes Hikora	Világos Beton	Sötét Beton

Portalamino ♥♥♥♥♥◇

Ezüst Tölgy	Hamilton Tölgy
-------------	----------------

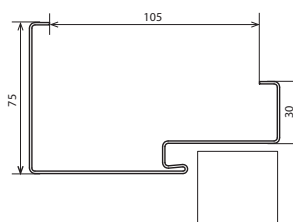

furatolt faforgácsbetét

TECHNIKAI PARAMÉTEREK

AJTÓLAP SZERKEZETE

Az ajtólap kerete enyvezett fenyőfa furatolt faforgács betéttel. A keret és a betét mindkét oldalán HDF lemezzel borítva. Az ajtólap felülete 0,2 mm CPL laminát (tele felületű).

EGY KOMPLETT SZETT RÉSZEI (ENTRO)

- Egy vagy két zár cilinderbetéhez
- Három pánt
- Ezüst optikai kitekintő
- Rozsdamentes küszöb
- Kilincs
- Cilinderbetét.

EGY KOMPLETT SZETT RÉSZEI (ENTRO TOP)

- Egy vagy két zár cilinderbetéhez
- Három pánt
- Ezüst optikai kitekintő
- Rozsdamentes küszöb
- Kilincs
- Cilinderbetét

AJTÓTOK

- Fém tok, 100 mm profil; mindkét oldalán 1,2 mm vastag galvanizált acél (AGÁT). Három pánttal, gumitömítéssel szerelve. Alapozó porfestékekkel lakkozva: „Fehér”, „Szürke”, „Barna”, „Kréms”, Antracit CPL/HPL, „Struktúrált Antracit”
- A tok két változatban rendelhető:
 - padlóbeállítás nélkül "0"
 - 30 mm-es padlóbeállással
- ENTRO TOP tok (kétoldalúan galvanizált 1,2 mm). Magába foglalja: három pánt, gumitömíté, passzív csavarok marása, fém szegély az ajtó külső részén.
- PROJEKT BIS tok.

MEGJEGYZÉSEK

- Nemzeti teljesítménynyilatkozat 115/29.04.2022 /
- Nemzeti teljesítménynyilatkozat 116/29.04.2022.
- A also szel TechnoPORTA AQUA STOP technologia alkalmazásával védett a nedvesseg ellen.
- **Rendelhető szabvány méret: PN, CSN.**

TOVÁBBI KÖLTSÉGEK (OPCIONÁLIS FELÁR)

kilincs rozettával
felső zártakaró
cilinderbetét
6 db dübel az AGÁT tokba
tok bővítése 101 mm - ről 390 mm-re
CPL 0,2 mm – II CSOPORT
„100”-as méret

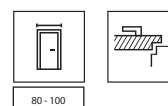

80 - 100



AGÁT Tele, Homok Bükk, fém tokkal

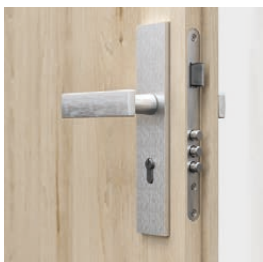

hárompontos zár - AGÁT

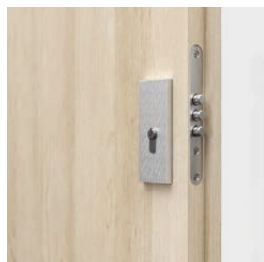

kiemelégátló csapok – AGÁT, OPÁL

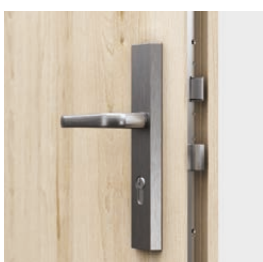

négyponos szalagzár – OPÁL

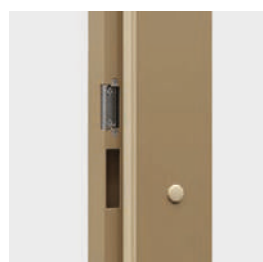
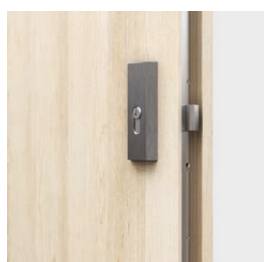
állítható zárfogadó a fém toknál
(opcionális)

Elérhető modellek lsd. old. 142

A szett tartalma:

- ajtólap
- ajtótok
- fém küszöb

AGÁT AJTÓ

Az AGÁT megerősített ajtók egy vagy két retesz-es zárral vannak felszerelve, és $R_w=32$ dB (32-36 dB) hangszigetelési osztályúak.

OPÁL AJTÓ

Az OPÁL betörésbiztos ajtók hangszigetelési osztálya $R_w=32$ dB (32-36 dB) és a PN EN 1627:2012 szabvány szerinti RC 2 osztályú betörésvédelemmel rendelkeznek - amennyiben azok PORTA speciális fém ajtótokkal, rozsdamentes acél küszöbvel és legalább 2. betörésállósági osztályú kilincset tartalmazó ajtólapalappal és legalább 4. betörésállósági osztályú cilinderral egészítik ki.

FIGYELMÉBE AJÁNLJUK!

KÖSZÖNHETŐEN AZ ALUMÍNIUM LAPRÉTEGNEK AZ AJTÓ KIVÉTELESEN ELLENÁLL A HASZNÁLATI, HŐMÉRSÉKLETI ÉS PÁRATARTALMI KÜLÖNBΣGÉNEKNEK, MELYEK GYAKORIAK A KÖZÖS TERÜLETEKEN.



SZÍNEK

Portasynchro 3D Fólia

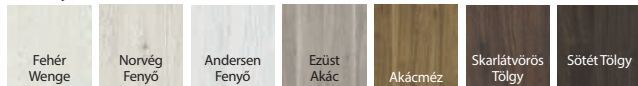

Portaperfect 3D Fólia

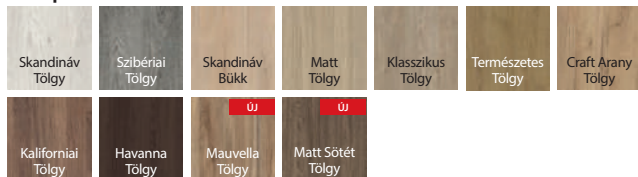

Gladstone / Halifax



Szatén Természetes Furnér Tölgy



Portalamino

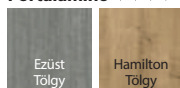

Matt Lakkozott Fólia



CPL HQ Laminált 0,2

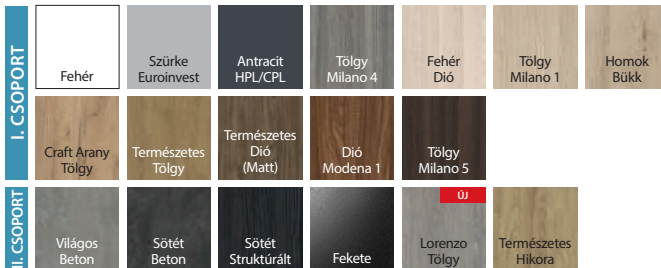

CPL Laminált 0,7

Select Természetes Furnér

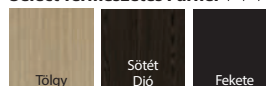

Természetes Furnér

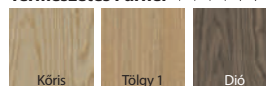

FIGYELEM! Minden furnéros felület rendelhető függőleges vagy vízszintes mintázattal (az ajtólapra vonatkozik) (kivéve a Term. Furn. Kóris és Dió).

TECHNIKAI PARAMÉTEREK

AJTÓLAP SZERKEZETE

Az ajtólap kerete laminált fenyőfából készül. Az ajtólap ezenkívül belső kerettel van megerősítve. Az ajtólap, mindkét oldalon, egy réteg alumíniumból és HDF lapból áll. Az ajtólapok ezüst berakással vannak kiegészítve. Természetes furnér félmatt lakkozással. A CPL HQ és Gladstone/Halifax felületű ajtók éle ABS szalaggal van befedve.

EGY KOMPLETT SZETT RÉSZEI (AGÁT)

- Egy vagy két biztonsági zár, cilinderbetéhez
- Három darab pánt
- Három darab kiemelőgátló csap
- Ajtók rozsdamentes acélból készült küszöbvel (90 mm) felszerelve

EGY KOMPLETT SZETT RÉSZEI (OPÁL)

- Négyponos szalagzár két cilinderbetéhez
- Három darab pánt
- Három darab kiemelőgátló csap
- Fém ajtók rozsdamentes acél küszöbvel (90 mm) felszerelve

AJTÓTOK

- 105 mm-es acél saroktok. Kétoldalúan galvanizált acéllemezből készül, 1,2 mm (AGÁT) vagy 1,5 mm (OPÁL) vastag.
- Három darab standard pánt, körbefutó gumitömítés és hat darab szerelő dűbel (csak OPÁL).
- PROJEKT BIS, PROJEKT PRÉMIUM ajtók (old.212).

MEGJEGYZÉSEK

- Nemzeti műszaki értékelés ITB-KOT-2017/0096 2. kiadás.
- Előkészítés a rövidítéshez (max. 60 mm).
- Hangszigetelési osztály Rw=32 dB (32÷36 dB tartomány).
- Az AGÁT vagy OPÁL fém tokkal való megrendelése esetén a küszöb az ajtók része.

- A szintetikus lap alsó éle TechnoPORTA AQUA STOP technológiával van védve a nedvesség ellen.
- Rendelhető szabványméretek: PN, CSN, DIN.

TOVÁBBI KÖLTSÉGEK (OPCIONÁLIS FELÁR)

"100"-as méret
cilinderbetét
optikai kitekintő
beépítési dűbel AGÁT tokhoz - 6 db
állítható fém zárfogadó
intarzia a furnéros felületeken (1 oldalon vagy mindkét oldalon, 2 x áron)
intarzia a szintetikus felületeken (1 oldalon vagy mindkét oldalon, 2 x áron)
tok: poliészter festék - II. CSOPORT
ajtólap: Gladstone/Halifax színek függőleges erezzel
ajtólap: CPL 0,2 mm és 0,7 mm - II. CSOPORT
ajtólap: vegyes elrendezésű modell Természetes furnér Tölgy, Kóris, Dió
ajtólap: vegyes elrendezésű modell Select Természetes furnér
ajtólap: Szatén Természetes furnér Fehér Tölgy
ajtólap: Szatén Természetes furnér Tölgy (a többi szín)
ajtólap: Természetes furnér Dió
ajtólap: Select Természetes furnér Fekete
fém tok profilja a PROJEKT BIS takaróléchez
fém tok profilja a PROJEKT Prémium takaróléchez
fém tok bővítése 106-150 mm között
fém tok bővítése 151-270 mm között
fém tok bővítése 271-390 mm között
ajtócsukóra való megerősítés, fémtok
ajtócsukóra való megerősítés az ajtólapban
kilinc

Kontrakt opció
(220 old.)

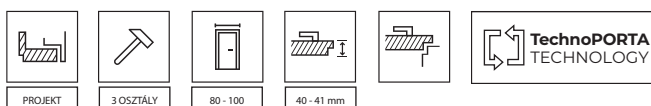



EXTRÉM RC 2 Tele, Tölgy Milano 1, fém tokkal



AQUA STOP



RC2

Rw 37dB₀₁₅EI₃₀

4 OSZTÁLY

S4, S₅₀₀

Elérhető modellek lsd. old. 142

A szett tartalma:

- ajtólap
- ajtótok
- fém küszöb

EXTRÉM RC 2 ajtók

Az EXTREME RC 2 ajtók két zárral (3 biztonsági pont) és kiemelésgátló csappal vannak felszerelve.

Kétféle típus létezik:

I. típus

- RC 2 osztály a PN EN 1627:2012 szabvány szerint
- hangszigetelési osztály Rw=37 dB (37-41 dB)*

II. típus

- az I. típusú ajtók jellemzői
- tűzállóság EI 30
- füstzárság

* A részletes vizsgálati eredmények kérésre rendelkezésre állnak.

FIGYELMÉBE AJÁNLJUK!

KÖSZÖNHETŐEN AZ ALUMÍNIUM LAPRÉTEGNEK AZ RC 2 AJTÓ KIVÉTELESEN ELLENÁLÓ A HASZNÁLATI, HŐMÉRSÉKLETI ÉS PÁRATARTALMI KÜLÖNB-SÉGEKNEK, MELYEK GYAKORIAK A KÖZÖS TERÜLETEKEN.



alsó zár – 3 retesz

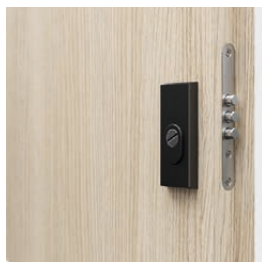

felső zár – 3 retesz



kiemelésgátló csapok



három háromrészcses pánt



rozsdamentes acél küszöb (120 mm)

EXTRÉM RC 2

RC 2 osztályú betöresbiztos ajtók, 37 dB, EI 30

SZÍNEK

CPL HQ Laminált 0,2

CPL Laminált 0,7

Select Természetes Furnér

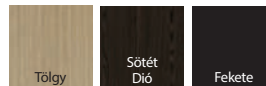
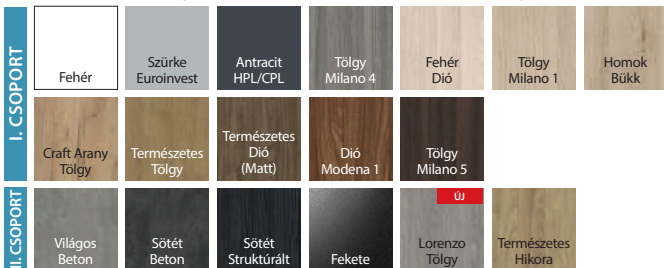

Természetes Furnér

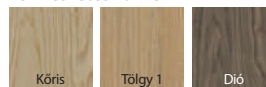

Gladstone / Halifax

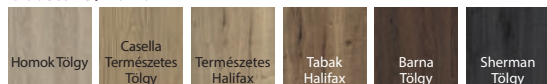

Szatén Természetes Furnér Tölgy



FIGYELEM! Minden furnéros felület rendelhető függőleges vagy vízszintes mintázattal (az ajtólapra vonatkozik) (kivéve a Term. Furn. Kőris és Dió).

TECHNIKAI PARAMÉTEREK

AJTÓLAP SZERKEZETE

Az ajtólap kerete laminált fenyőfából, az ajtólapbetét speciális 5 rétegű erősített faforgácsbetétből készült. Az egészet HDF lap borítja. Falcos változatban rendelhető. CPL HQ és Gladstone/Halifax felület esetén az ajtólap függőleges éle ABS szalaggal van befedve.

GYÁRI TARTOZÉKOK – AJTÓLAP ÁRÁBAN

- Két darab biztonsági retesszel ellátott zár (a kilincs távolsága 72 mm)
- Három háromrészes ezüst pánt
- Négy kiemelőgátló csap
- Ajtótok
- Standard rozsdamentes acél küszöb (120 mm)
- Ezenkívül a II-es típusú tömítés, amely magas hőmérséklet hatására megduzzad a levél szélein (kivéve az alsó szélét)

AJTÓTOK

- 100 mm-es acél saroktok. Mindkét oldalán horganyzott, 1,5 mm vastag acéllemezből készül.
- 3 db háromrészes pánttal, gumitömítéssel és nyolc darab szerelő dübellel.
- PROJEKT BIS, PROJEKT PRÉMIUM (old. 212).

MEGJEGYZÉSEK

- Nemzeti Műszaki Értékelés ITB-KOT-2017/0007 2. kiadás és 020-UWB-2978/W Nemzeti Teljesítményállandósági Tanúsítvány.
- Hangszigetelési osztály Rw=37 dB (tartomány 37÷41dB).
- Az építési előírásoknak való megfelelés érdekében a tűz- és/vagy füstszigeteléssel ellátott ajtókhöz ajtócsukó kell felszerelni.
- Az ajtólap és tok ajtócsukó felszerelésére előkészítve.
- A PORTA által javasolt tartozékoktól eltérő tartozékok használata esetén kérjük, kövesse a garancia kártyán szereplő irányelveket.
- Tűzgátló ajtók - az intarziák csak kétoldalas opcióként kaphatók.
- **A szintetikus lap alsó éle TechnoPORTA AQUA STOP technológiával van védve a nedvesség ellen.**
- **Rendelhető szabványméretek: PN.**

TOVÁBBI KÖLTSÉGEK (OPCIONÁLIS FELÁR)

"100"-as méret
optikai kitekintő
panoráma kitekintő (szintetikus felület)
fekete panoráma kitekintő (szintetikus felület)
intarzia a Természetes furnér (2 oldal)
intarzia a szintetikus felületeken (1 oldalon vagy mindkét oldalon, 2 x áron)
tok: poliészter festék - II. CSOPORT
ajtólap: Gladstone/Halifax színek függőleges ereszettel
ajtólap: CPL 0,2 mm és 0,7 mm - II. CSOPORT
ajtólap: vegyes elrendezésű modell Természetes furnér Tölgy, Kőris, Dió
ajtólap: vegyes elrendezésű modell Select Természetes furnér
ajtólap: Szatén Természetes furnér Fehér Tölgy
ajtólap: Szatén Természetes furnér Tölgy (a többi szín)
ajtólap: Természetes furnér Dió
ajtólap: Select Természetes furnér Fekete
fém tok profilja a PROJEKT BIS takaróléchez
fém tok profilja a PROJEKT Prémium takaróléchez
fém tok bővítése 106-150 mm között
fém tok bővítése 151-270 mm között
fém tok bővítése 271-390 mm között
rugós ajtócsukó
rugós ajtócsukó fekete
fekete cilinderbetét
a pántok színének megváltoztatása feketére
kilincs rozettával (távköz 72 mm)

(220 old.)

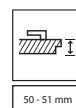
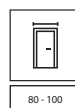
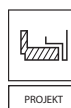



Fém SECURE Ajtók, A.0 optikai kitekintővel, Struktúrált Fekete

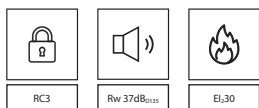

szalagzár 2 cylinderbetéthez kialakítva



megerősített háromrészcs pánt



Kiemelégátló csap

MEGJEGYZÉS: a speciális rögzítődübeleknek köszönhetően az ajtótokban nincsenek további furatok és dugók



rugós ajtócsukó



rugós ajtócsukó



kampó

A szett tartalma:

- Ajtólap
- Tok
- Fém küszöb
- Kilincs
- Cilinderbetét

További költség

- Kiegészítő felső zár

Fém SECURE AJTÓK

Szalagzárral és C osztályú betétekkel felszerelt ajtók:

- RC 3 osztály a PN EN 1627:2012 szabvány szerint
- hangszigetelési osztály $R_w=37$ dB (37-41 dB)
- tűzállóság EI 30

Fém SECURE

Betörésvédelmi ajtók, RC3 osztály, EI 30, 37 dB

SZÍNEK

Poliészter Festék Prémium ♥♥♥♥♥



PVC Bevonatú Acéllemez ♥♥♥♥♥

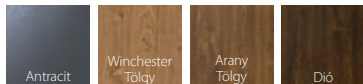

FÉM FELÜLETEK VÉDELMI RENDSZERE

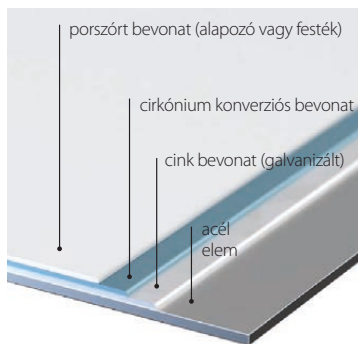

Expandált polisztirol magas grafit hozzáadással

TECHNIKAI PARAMÉTEREK

AJTÓLAP SZERKEZETE

A konstrukció két rétegű betétből készül. Az ajtólap betéje többrétegű, ásványgyapot-alapú. A konstrukció 0,6 mm horganyzott acéllemezzel van bevonva (PVC) vagy poliészter festékekkel festve.

GYÁRI TARTOZÉKOK – AJTÓLAP ÁRÁBAN

- Háromrészes pánt
- Szalagzár
- Négy kiemelégátoló csap
- SECURE kilincs
- C osztályú cylinderbetét
- Rozsdamentes acél küszöb
- Megerősítés ajtócsukóhoz a lapban és a tokban

AJTÓTOK

100 mm széles profilú fém saroktok. Acéllemezről készült, mindkét oldalán horganyzott, 1,5 mm vastag. Prémium poliészter festékekkel porszórt ajtótok.

MEGJEGYZÉSEK

- PN-EN 14351-2:2018-12 szabvány; PN-EN 16034:2014-11 szabvány.
- Nemzeti teljesítményállandósági bizonyítvány 020-UWB-2919/W

TOVÁBBI KÖLTSÉGEK (OPCIONÁLIS FELÁR)

"100"-as méret felső cylinderbetét felső kiegészítő zár felső zártakaró optikai kitekintő poliészter festék - II. csoport rugós ajtócsukó

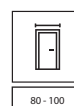

80 - 100

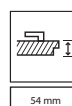

54 mm



GALVANIZÁLT LAP



EXTRÉM RC 3, Természetes Hikora, PS megerősített tokkal (nem standard változat PORTA KONTRAKT)

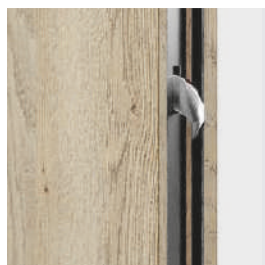
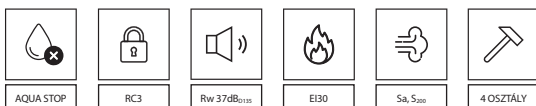

2 betörésbiztos horog

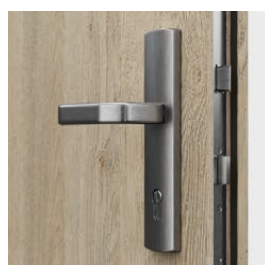

többpontos zár horoggal



Rugós ajtócsukó fém ajtótokkal (kaphatóezüst és fekete színben)



4 kiemelésgátló csap

Elérhető modellek lsd. old. 142

A szett tartalma:

- ajtólap
 - ajtótok
 - fém küszöb
 - kilincs
 - cylinderbetét
- További költség
- kiegészítő felső zár

EXTRÉM AJTÓK

két típust ajánlunk:

I. típus

- RC3 osztály a PN EN 1627-2012 szabvány szerint
- hangszigetelési osztály Rw=37 dB (37-41 dB)*
- füstzároság

II. típus

- az I. típusú ajtók jellemzői
- tűzállóság EI 30

*A részletes vizsgálati eredmények kérésre rendelkezésre állnak.

FIGYELMÉBE AJÁNLJUK

KÖSZÖNHETŐEN AZ ALUMÍNÍUM LAPRÉTEGNEK AZ EXTRÉM AJTÓ KIVÉTELESEN ELLENÁLL A HASZNÁLATI, HŐMÉRSÉKLETI ÉS PÁRATARTALMI KÜLÖNBBSÉGEKNEK, MELYEK GYAKORIAK A KÖZÖS TERÜLETEKEN.

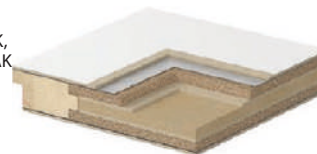

EXTRÉM RC 3

RC 3 osztályú betőresbiztos ajtók, EI 30, 37dB

SZÍNEK

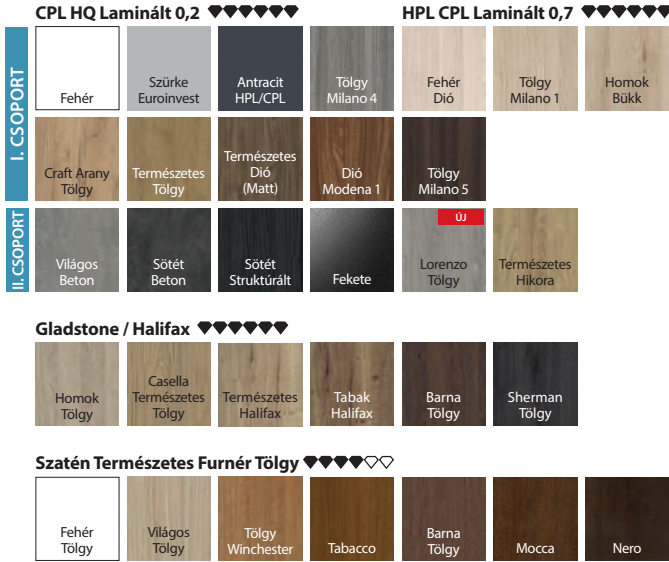

FIGYELEM! Minden furnéros felület rendelhető függőleges vagy vízszintes mintázattal (az ajtólapra vonatkozó) (kivéve a Term. Furn. Köris és Dió).

TECHNIKAI PARAMÉTEREK

AJTÓLAP SZERKEZETE

Az ajtólap kerete laminált fenyőfából, az ajtólapbetét speciális 5 rétegű erősítettfaorgácsbetétből készült. Az egészet HDF lap borítja. Falcos változatban érhető el. CPL HQ és Gladstone/Halifax felület esetén az ajtólap függőleges éle ABS szalaggal van befedve.

GYÁRI TARTOZÉKOK – AJTÓLAP ÁRÁBAN

- Kampós zár reteszelő mechanizmussal, kiegészítő felső zárral (felárért)
- Betőresbiztos zárbetét
- Kilincs, betőresgátló zárral (SAFE - távolság 92 mm)
- Három darab háromrészes pánt (fém tok) vagy két darab technikai pánt (megerősített PS tok) ezüst színben.
- Négy kiemelésgátló csap
- Ezenkívül a II-es típusú tömítés, amely magas hőmérséklet hatására megduzzad a levél szélein (kivéve az alsó szélét)
- Az ajtótok rozsdamentes acél küszöbvel és ajtócsukóhoz való megerősítéssel van felszerelve

AJTÓTOK

- Fém saroktok 100 mm profilszélességgel. Acéllemezből készült, mindkét oldalán horganyzott, 1,5 mm vastag. Tűzgátló gumitömítéssel, nyolc darab szerelő dübvel és rozsdamentes acél küszöbvel (120 mm).
- PORTA System megerősített ajtótok, 120-300 mm falvastagság, rozsdamentes acél küszöbvel (100 mm). 80 mm széles takaróléc.
- PROJEKT BIS, PROJEKT PRÉMIUM ajtótok (old.212).

MEGJEGYZÉSEK

- Műszaki Engedély ITB-KOT 2017/0007 2 kiadás.
- Megfelelősegi Tanúsítvány 020-UWB-2978/VV.
- Az építési előírásoknak való megfelelés érdekében a tűz- és/vagy füstszigeteléssel ellátott ajtótokhoz ajtócsukót kell felszerelni.
- A lap és tok elő vannak készítve ajtócsukóra való megerősítésre.
- Ha a PORTA által javasoltaktól eltérő tartozékokat használ, kérjük, kövesse a garancia kártyán található irányelveket.
- Tűzgátló ajtótok - az intarzia csak mindkét oldalra rendelhető.
- **A szintetikus lap alsó éle TechnoPORTA AQUA STOP technológiával van védve a nedvesség ellen.**
- **Rendelhető szabványméretek: PN.**

TOVÁBBI KÖLTSÉGEK (OPCIONÁLIS FELÁR)

"100"-as méret
felső cilinderbetét
felső kiegészítő zár
felső zártakaró
optikai kitekintő
panoráma kitekintő (szintetikus felület)
fekete panoráma kitekintő (szintetikus felület)
intarzia a furnéros felületeken (2 oldal)
intarzia a szintetikus felületeken (1 oldalon vagy mindkét oldalon, 2 x áron)
tok: poliészter festék - II. CSOPORT
tok: CPL 0,2 mm - II. CSOPORT
tok: Természetes Fekete
tok: Szatén Természetes furnér Tölgy (a többi szín)
tok: Szatén Természetes furnér Fehér Tölgy
tok: Természetes Dió
ajtólap: Gladstone/Halifax színek függőleges ereszettel
ajtólap: CPL 0,2 mm és 0,7 mm - II. CSOPORT
ajtólap: vegyes elrendezésű modell Természetes furnér Tölgy, Köris, Dió
ajtólap: vegyes elrendezésű modell Select Természetes furnér
ajtólap: Szatén Természetes furnér Fehér Tölgy
ajtólap: Szatén Természetes furnér Tölgy (a többi szín)
ajtólap: Természetes furnér Dió
ajtólap: Select Természetes furnér Fekete
fém tok profilja a PROJEKT BIS takaróléchez
fém tok profilja a PROJEKT Prémium takaróléchez
fém tok bővítése 101-150 mm között
fém tok bővítése 151-270 mm között
fém tok bővítése 271-390 mm között
rugós ajtócsukó
rugós ajtócsukó fekete
fekete cilinderbetét
fekete cilinderbetét (I típus)
a pántok színének megváltoztatása feketére
kilincs rozettával, SAFE

(220 old.)

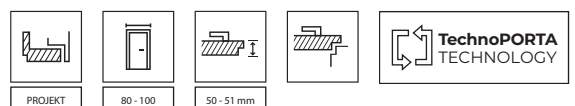



EXTRÉM RC4, Antracit (nem standard PORTA KONTRAKT változat)

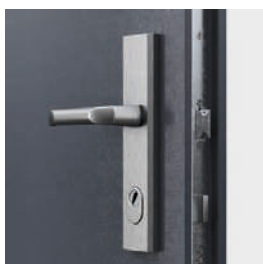
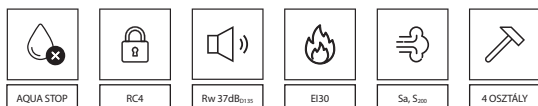

dedikált kilincs és szalagzár



betörésbiztos horog



megerősített acélpánt



állítható reteszhorog



rozsdamentes acél küszöb (120 mm)

A szett tartalma:

- ajtólap
 - ajtótok
 - fém küszöb
 - kilincs
 - cylinderbetét
- További költség
- kiegészítő felső zár

EXTRÉM RC4 ajtótok

Kétféle típus létezik:

I. típus

- RC4 osztály az EN 1627-2012 szabvány szerint
- hangszigetelési osztály Rw=37 dB (37-41 dB)*
- füstgátlással

II. típus

- az I. típusú ajtótok jellemzői
- tűzállóság EI 30

* A részletes vizsgálati eredmények kérésre rendelkezésre állnak.

FIGYELMÉBE AJÁNLJUK

KÖSZÖNHETŐEN AZ ALUMÍNIUM LAPRÉTEGNEK AZ EXTRÉM AJTÓ KIVÉTELESEN ELLENÁLL A HASZNÁLATI, HŐMÉRSÉKLETI ÉS PÁRATARTALMI KÜLÖNBSÉGEKNEK, MELYEK GYAKORIAK A KÖZÖS TERÜLETEKEN.

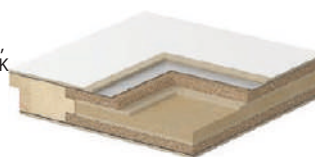

EXTRÉM RC 4

RC 4 osztályú betörésbiztos ajtók, EI 30, 37 dB

SZÍNEK

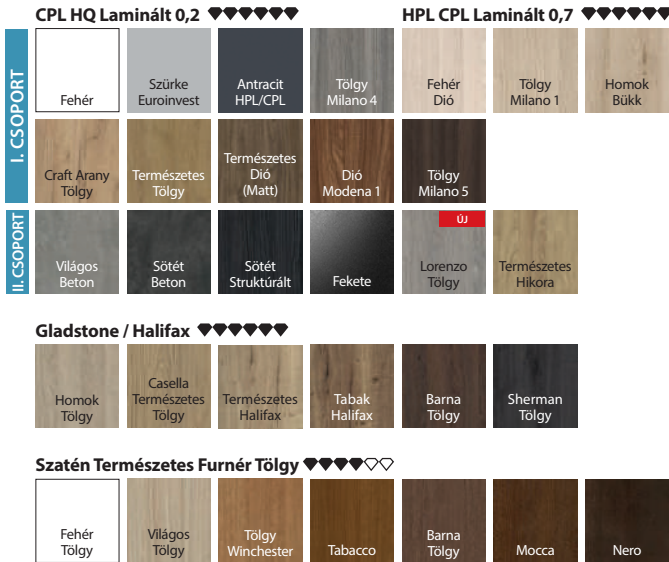

FIGYELEM! Minden furnéros felület rendelhető függőleges vagy vízszintes mintázattal (az ajtólapra vonatkozik) (kivéve a Term. Furn. Kóris és Dió).

TECHNIKAI PARAMÉTEREK

AJTÓLAP SZERKEZETE

Az ajtólap kerete laminált fenyőfából és rétegelt lemezből készül. 5 rétegű, acélrudakkal megerősített betét. Az egészet HDF lap borítja alumínium lemezzel.

GYÁRI TARTOZÉKOK – AJTÓLAP ÁRÁBAN

- szalagzár, horogzár
- pántok
- 5 db. kiemelésgátló csap
- cilindretet
- dedikált kilincs
- ezenkívül II-es típus - tömítés, amely az ajtólapban magas hőmérséklet hatásárakítágu

AJTÓTOK

Acél saroktok, 1,5 mm vastag, mindkét oldalán horganyzott acéllemez, tűzgátló gumitömítéssel, nyolc darab szerelő dűbel, állítható reteszhorog és rozsdamentes acél küszöbvel.

MEGJEGYZÉSEK

- PN EN 14351-2:2018-12 és PN EN 16034:2014-11 termékszabvány
- 020-UWB-2950/W. sz. nemzeti teljesítményállandósági tanúsítvány
- Az építési törvény feltételeinek teljesítése érdekében a tűzálló és/vagy füstgátló ajtókatajtócsukóval vagy zárószervezzel kell felszerelni.
- A befelé nyíló ajtók esetében RC4 betörésbiztonságot biztosítanak
- Az ajtólap és a tok ajtócsukó beépítésére előkészítve
- A megadott paraméterek fenntartása érdekében a PORTA által javasolt szerelvényeket kell használni. A termékgarancia kártyán szereplő előírásokat be kell tartani.
- **A szintetikus lap alsó éle TechnoPORTA AQUA STOP technológiával van védve a nedvesség ellen.**
- **Rendelhető szabvány méretek: PN.**

TOVÁBBI KÖLTSÉGEK (OPCIONÁLIS FELÁR)

- "100"-as méret
- felső cilindretet
- felső kiegészítő zár
- felső zártakáró
- optikai kitekintő
- panoráma kitekintő (szintetikus felület)
- intarzia a furnéros felületeken (1 oldalon vagy mindkét oldalon, 2 x áron)
- intarzia a szintetikus felületeken (1 oldalon vagy mindkét oldalon, 2 x áron)
- tok: poliészter festék - II. CSOPORT
- ajtólap: Gladstone/Halifax színek függőleges ereszettel
- ajtólap: CPL 0,2 mm és 0,7 mm - II. CSOPORT
- ajtólap: vegyes elrendezésű modell Természetes furnér Tölgy, Kóris, Dió
- ajtólap: vegyes elrendezésű modell Select Természetes furnér
- ajtólap: Szatén Természetes furnér Fehér Tölgy
- ajtólap: Szatén Természetes furnér Tölgy (a többi szín)
- ajtólap: Természetes furnér Dió
- ajtólap: Select Természetes furnér Fekete
- fém tok profilja a PROJEKT BIS takaróléchez
- fém tok profilja a PROJEKT Prémium takaróléchez
- fém tok bővítése 101-150 mm között
- fém tok bővítése 151-270 mm között
- fém tok bővítése 271-390 mm között
- rugós ajtócsukó

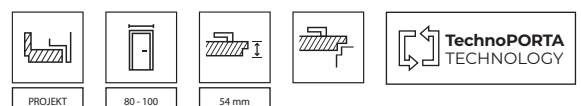



GRÁNIT C osztály, Természetes Dió, PROJEKT BIS tokkal



többpontos bevésőzár két cilinderbetéhez

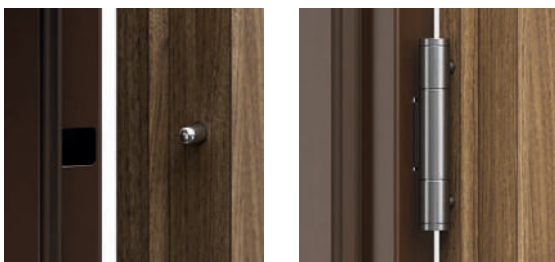

kiemelésgátló csapok

megerősített háromrészes pánt

Elérhető modellek lsd. old. 142

A szett tartalma:

- ajtólap
- ajtótok
- fém küszöb
- kilincs
- cilinderbetét

GRÁNIT C OSZTÁLY AJTÓK

két típust ajánlunk:

I. típus

- C betörésvédelmi osztály
- RC3 osztály a PN EN 1627-2012 szabvány szerint
- hangszigetelési osztály Rw=32 dB (32-36 dB)*
- füstzároság

II. típus

- az I. típusú ajtók jellemzői
- tűzállóság EI 30

* A részletes vizsgálati eredmények kérésre rendelkezésre állnak.

FIGYELMÉBE AJÁNLJUK!

KÖSZÖNHETŐEN AZ ALUMÍNÍUM LAPRÉTEGNEK A GRÁNIT AJTÓ KIVÉTELESEN ELLENÁLÓ A HASZNÁLATI, HŐMÉRSÉKLETI ÉS PÁRATARTALMI KÜLÖNBBSÉGEKNEK, MELYEK GYAKORIAK A KÖZÖS TERÜLETEKEN.



GRÁNIT C osztály

betőresbiztos ajtók, C osztály, EI 30, 32dB

SZÍNEK



FIGYELEM! Minden furnéros felület rendelhető függőleges vagy vízszintes mintázattal (az ajtólapra vonatkozik) (kivéve a Term. Furn. Köris és Dió).

TECHNIKAI PARAMÉTEREK

AJTÓLAP SZERKEZETE

Az ajtólap kerete laminált fenyőfából készül. Az ajtólap speciális kétrétegű, alumínium lemezből és HDF-ből készül. Az ajtólapok ezüst berakással, vannak kiegészítve. A természetes furnér felületű ajtólap be van vonva félmatt lakkal.

GYÁRI TARTOZÉKOK – AJTÓLAP ÁRÁBAN

- Négypontos bevéső zár (4 osztály)
- Két darab C osztályú betőresbiztos cylinderbetét.
- Kilincs, betőrészártó zárral GRÁNIT
- Felső zártakaró
- Három háromrészes ezüst pánt
- Négy kiemelészártó csap
- Maximum 60 mm-rel rövidíthető az ajtólap (GRÁNIT I. típusra vonatkozik)
- Ezenkívül: II-es típus – magas hőmérséklet hatására megduzzadó tömítés a lap széléin
- Rozsdamentes acél küszöbvel felszerelt tok, szélesített változatban (120 mm) és ajtócsukóra való megerősítéssel

AJTÓTOK

- 100 mm-es acél saroktok. Acéllemezből készült, mindkét oldalán horganyzott, 1,5 mm vastag. Tűzgátló gumitömíté, nyolc darab szerelő dübel és szélesített kivitelű rozsdamentes acél küszöb (120 mm).
- PROJECT BIS ajtótok (old. 212).
- PROJEKT PRÉMIUM ajtótok (old. 212).

MEGJEGYZÉSEK

- Nemzeti műszaki értékelés ITB-KOT-2017/0242 2. kiadás.
- Nemzeti teljesítményállandósági tanúsítvány 020-UWB-2618/W.
- Az építési előírásoknak való megfelelés érdekében a tűz- és/vagy füstszigeteléssel ellátott ajtótokhoz ajtócsukót kell alkalmazni.
- Ajtólap és tok ajtócsukó felszereléséhez előkészítve.
- A tűzállóság biztosításának érdekében, acélbetátes kilincs használata javasolt.

- Amennyiben a PORTA ajánlatban található tartozékoktól eltérő tartozékok kerülnek alkalmazásra, figyelembe kell venni a garancia kártyán található irányelveket.
- Hangszigetelési osztály $R_w=32$ dB (32 ± 36 dB tartomány).
- **A szintetikus lap alsó éle TechnoPORTA AQUA STOP technológiával van védve a nedvesség ellen.**
- **Rendelhető szabványméretek: PN.**

TOVÁBBI KÖLTSÉGEK (OPCIONÁLIS FELÁR)

"100"-as méret optikai kitekintő
panoráma optikai kitekintő
állítható zárfogadó (I. típus)
intarzia a furnéros felületeken (1 oldalon vagy mindkét oldalon, 2 x áron)
intarzia a szintetikus felületeken (1 oldalon vagy mindkét oldalon, 2 x áron)
tok: poliészter festék - II. CSOPORT
ajtólap: CPL 0,2 mm és 0,7 mm - II. CSOPORT
ajtólap: vegyes elrendezésű modell Természetes furnér Tölgy, Köris, Dió
ajtólap: vegyes elrendezésű modell Select Természetes furnér
ajtólap: Szatén Természetes furnér Fehér Tölgy
ajtólap: Szatén Természetes furnér Tölgy (a többi szín)
ajtólap: Természetes furnér Dió
ajtólap: Select Természetes furnér Fekete
fém tok profilja a PROJEKT BIS takaróléchez
fém tok profilja a PROJEKT Prémium takaróléchez
fém tok bővítése 101-150 mm között
fém tok bővítése 151-270 mm között
fém tok bővítése 271-390 mm között

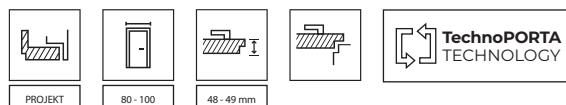

PORTA THERMO fém kültéri ajtók



PORTA THERMO, G.2 modell, Woodec Turner Tölgy színben oldalvilágítókkal



Szkennelje be a QR-kódot,
és fedezze fel új kültéri
ajtókollekciónkat!

PORTA 
THERMO

MODERN
KOLLEKCIÓ



MODELL M.1
Antracit



MODELL M.2
Antracit, panel az egyik oldalon



MODELL M.3
Antracit, panel az egyik oldalon



MODELL M.4
Antracit, panel mindkét oldalon

LINE
KOLLEKCIÓ



MODELL L.1
Dió, marás mindkét oldalon



MODELL L.2
Dió, marás mindkét oldalon

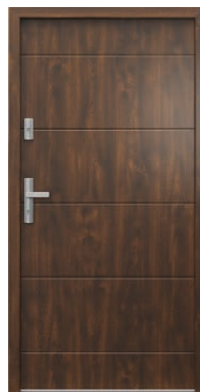

MODELL L.3
Dió, marás mindkét oldalon



MODELL L.4
Dió, dekoratív intarzia mindkét oldalon

GLASS
KOLLEKCIÓ



MODELL G.1
Woodec Turner Tölgy*, marás és panel mindkét oldalon



MODELL G.2
Woodec Turner Tölgy*, panel mindkét oldalon



MODELL G.3
Woodec Turner Tölgy*, panel mindkét oldalon



MODELL G.4
Woodec Turner Tölgy*, panel mindkét oldalon

CLASSIC
KOLLEKCIÓ



MODELL C.1
Fekete, díszlécek mindkét oldalon



MODELL C.2
Fekete, díszlécek mindkét oldalon



MODELL C.3
Fekete, díszlécek mindkét oldalon



MODELL C.4
Fekete, díszlécek mindkét oldalon

AJTÓKHOZ ÉS BEVILÁGÍTÓKHOZ RENDELHETŐ ÜVEGTÍPUSOK

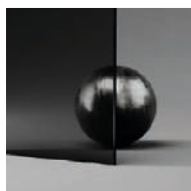

Fekete*

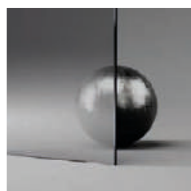

Reflex grafit*

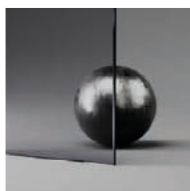

Füstös Graffit

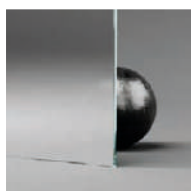

Velencei tükör

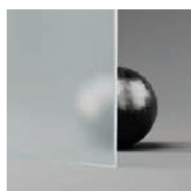

Matt

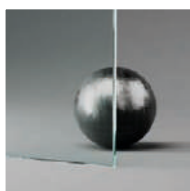

Átlátszó

ÜVEG FELÁRA AJTÓKNÁL

Velencei tükör

Fekete üveg:

- STANDARD SZETT - egyéb szettek

ÜVEG FELÁRA BEVILÁGÍTÓKNÁL

Velencei tükör

Fekete RC2-es üveg

Az általunk használt üveg (33.1 - biztonsági) fokozottan ütőszilárdságú és van egy védő funkciója (törés után az üveg eltörik, de darabjait egy sértetlen PVB fóliaréteg tartja a helyén).

Az üvegezés összetétele: ajtók - kétkamrás (három üvegtáblás) vagy háromkamrás (négy üvegtáblás) szettek, az ajtó vastagságától függően, oldalvilágítók - kétkamrás (három üvegezésű) szettek.

Az üvegezési csomagok hőszigetelt, fekete színű belső keretet tartalmaznak.

*C.4-es modell nem rendelhető üveggel.

MINDEGYIK MODELL ELÉRHETŐ A KÖVETKEZŐ SZÍNEKBEN

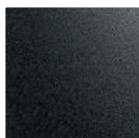

Fekete

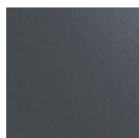

Antracit



Antracit Struktúrált Dió Synchron

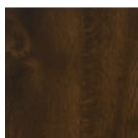

Arany Tölgy



Winchester Tölgy



Woodec Turner Tölgy*

*A Woodec Turner Tölgy nem kapható a STANDARD csomagban.

TARTOZÉKOK ÉS KIEGÉSZÍTŐ ELEMELK A KÖVETKEZŐ SZÍNEKBEN



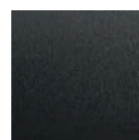

Inox



Csiszolt fekete (felár)

PÁROSÍTSA AZ ENERGIATAKARÉKOS CSOMAGOT A KIVÁLASZTOTT AJTÓHOZ **a kisebb Ud paraméter jobb hőszigetelést jelent**

A LEG ENERGIATAKARÉKOSABB

STANDARD	OPTIMUM	OPTIMUM ENERGY	PREMIUM ENERGY
Ud= 1,1	Ud= 0,73	Ud= 0,61	Ud= 0,57
hőszigetelés [W/m ² K]	hőszigetelés [W/m ² K]	hőszigetelés [W/m ² K]	hőszigetelés [W/m ² K]
lapszerkezet: fakeret + PUR hab töltés	lapszerkezet: kompozit keret + PUR hab töltés	lapszerkezet: kompozit keret + PUR hab töltés	lapszerkezet: kompozit keret + PUR hab töltés
vastagság 54 mm	vastagság 66 mm	vastagság 78 mm	vastagság 66 mm
fém tok	alumínium tok	alumínium tok	kompozit tok
fém küszöb	hőszigetelést erősítő alumínium-kompozit küszöb	hőszigetelést erősítő alumínium-kompozit küszöb	hőszigetelést erősítő alumínium-kompozit küszöb
standard kilincs	prémium kilincs magnövelt biztonsági paraméterrel RC2	prémium kilincs magnövelt biztonsági paraméterek RC2	prémium kilincs magnövelt biztonsági paraméterrel RC2
	lehetőség bevilágítók hozzáadására	lehetőség bevilágítók hozzáadására	

*Az Ud tényező tömör ajtókra vonatkozik.

TUDJON MEG TÖBBET A HŐSZIGETELÉSI TELJESÍTMÉNYT BEFOLYÁSOLÓ TECHNOLÓGIÁRÓL

TÖBB ÉVTIZEDES TARTÓSSÁG A MODERN KOMPOZIT TECHNOLÓGIÁNAK KÖSZÖNHETŐEN A

SolidTherm kompozit ABS és üvegszál speciálisan kialakított keveréke. A fa szerkezetekkel ellentétben nem szívja fel a nedvességet és nem deformálódik a hőmérséklet-ingadozás hatására, rendkívül tartós. Ez garantálja a szerkezet hőszigetelését és az ajtó tömítettségét hosszú éveken át.

Minden ajtólap **PUR** (poliuretán) habbal van kitöltve, amely amellet, hogy rendkívül hőszigetelő, szilárdan megköti az egész szerkezetet.

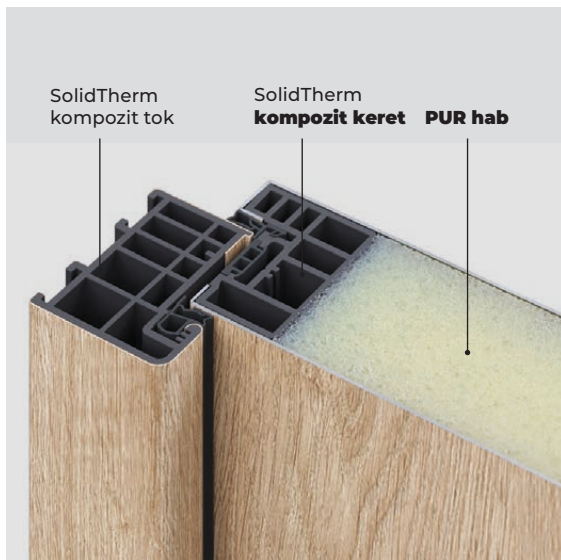

PREMIUM ENERGY

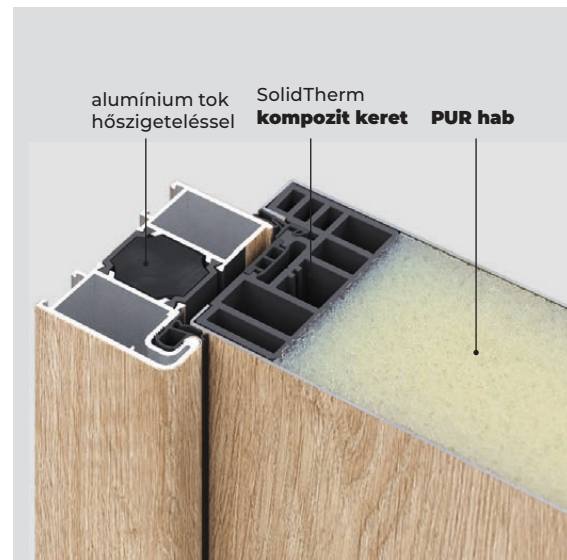

OPTIMUM ENERGY

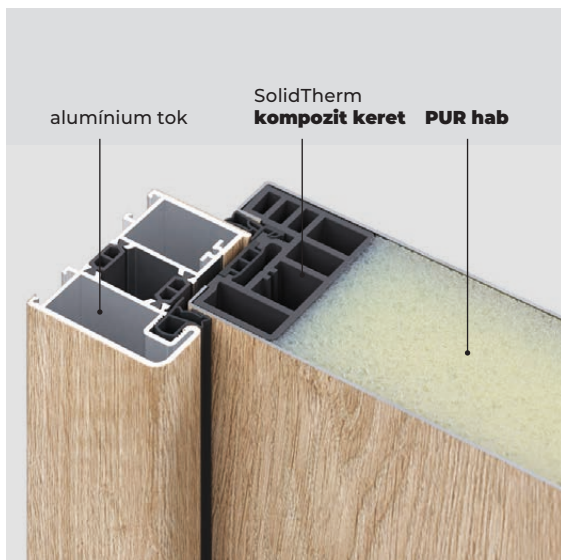

OPTIMUM

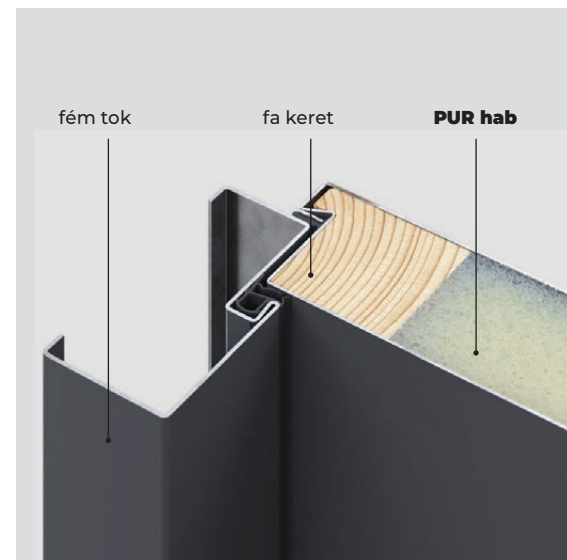

STANDARD



Tudjon meg több technikai részletet olvassa be a kódot

AZ ALAPÁR TARTALMAZZA:

ajtó: szélesség '90' / '100' + tok és küszöb, többpontos kampós zárral, állítható zárfogadóval, reteszelő csavarok és 3D-ben állítható pántok, pántsapkák, **tartozékok ezüst színben (inox):** kilincs felső rozettával, B osztályú cylinder szett

TOVÁBBI KÖLTSÉGEK (OPCIONÁLIS)

Magasság: +100 mm / +200 mm / +300 mm
 Elektromos zárfogadó görgős funkcióval
 Elektromos zárfogadó görgős funkcióval + mágneses kapcsoló
 Ajtócsukóhoz való megerősítés / ajtócsukó + mágneses kapcsoló
 Előkészítés mágneses kapcsolóhoz
 Karos/sínes ajtócsukó, ezüst, fekete
 Karos ajtócsukó + mágneses kapcsoló
 Kitekintő - fekete vagy ezüst
 Velencei tükör (CLASSIC, GLASS kollektív)
 Fekete üveg (CLASSIC, GLASS kollektív)
 12V-os tápegység a SMART zárhoz
 SMART szett
 H03VV-F 2x0,50 kábel - fehér, 3m
 HAGA / APOLLO kilincs, fekete
 HAGA / APOLLO kilincs gombbal, ezüst vagy fekete színben
 Cylinder fekete színben (gombos kilincs opció)
 Ezüst vagy fekete cylinder vésznyitási funkcióval (gombos kilincs opció)
 Ezüst vagy fekete cylinder helyszíni funkcióval (gombos kilincs opció)

TARTOZÉKOK TOVÁBBI KÖLTSÉGEI (OPCIONÁLIS)

Fogantyú APOLLO 92 + pajzs, csavarok és tengely nélkül, FLEX, F6 - rozsdamentes acél, fekete
 Cylinder, B osztály, 40G/50, vésznyitási funkcióval - nikkal, fekete
 Cylinder, B osztály, 40G/50, helyszíni funkcióval - nikkal, fekete
 Cylinder védő (SOLO kilincs) fogantyú opcióval (egyszerű, gomb nélkül) / fogantyú gombbal - ezüst, fekete

OLDAL ÉS FELSŐ: BEVILÁGÍTÓK

BEVILÁGÍTÓK OPTIMUM ÉS OPTIMUM ENERGY CSOMAGOKHOZ

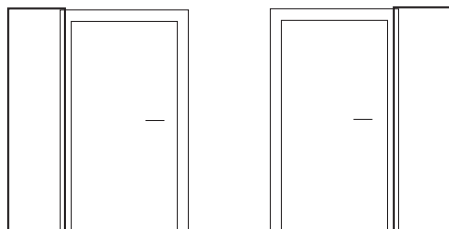

OLDALVILÁGÍTÓ (méret mm-ben)

szélesség/ NS	magasság/ NH			
400	2085	2185	2285	2385
500				
600				
700				
800				



FELÜLVILÁGÍTÓ ÉS OLDALVILÁGÍTÓ OPCIÓ (méretek mm-ben)

szélesség/ NS	magasság/ NH	
1454	400	500
1554		
1654		
1754		
1854		
1954		

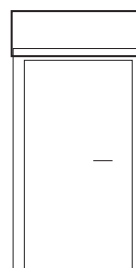

FELÜLVILÁGÍTÓ (méretek mm-ben)

szélesség/ NS	magasság/ NH	
1054	400	500
1154		

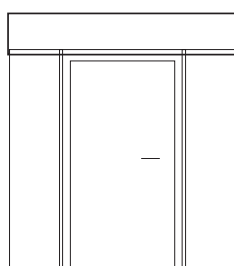

FELÜLVILÁGÍTÓ ES OLDALVILÁGÍTÓK OPCIÓ (méretek mm-ben)

szélesség/ NS	magasság/ NH	
1854	400	500
1954		
2054		
2154		
2254		
2354		
2454		
2554		
2654		
2754		

ISMERJE MEG AZ EGYES ENERGIAHATÉKONYSÁGI CSOMAGGAL JÁRÓ ELŐNYÖKET

A LEG ENERGIATAKARÉKOSABB

STANDARD	OPTIMUM	OPTIMUM ENERGY	PREMIUM ENERGY
2 ÉV GARANCIA	2 ÉV GARANCIA	2 ÉV GARANCIA	2 ÉV GARANCIA
X	X	AKÁR 5 év garancia hivatalos PORTA THERMO beépítéssel.	AKÁR 5 év garancia hivatalos PORTA THERMO beépítéssel.
X	X	X	HŐKAMERÁS FELMÉRÉS** A termék beépítési minőségének és hőszigetelésének megerősítése

* A PORTA THERMO ajtókhöz készült háromrétegű szerelőkészlet megvásárlásával ingyenes

**EGY TÖKÉLETESEN ÖSSZEILLŐ PÁR.
TEKINTSE MEG A TELJES PORTA
KÍNÁLATOT AZ OTTHONA
SZÁMÁRA!**

→ Fedezze fel a PORTA **acéltermékek** előnyeit



TARTÓS KIVITELEZÉSI TECHNOLÓGIA

- ✓ Kiváló minőség és **tartósság, amelyet a tesztek is megerősítenek.** **Horganyzott lemez** amelyet minden acéltermékünkben használunk.
- ✓ **Különbféle felületek:** poliészter festék, Saválló Acél, PVC laminált acéllemez, Laminált Fém.



MINŐSÉGGARANCIA

- ✓ Az általunk választott megoldások pontos kivitelezése, **a korrózióvédelem tartóssága.**
- ✓ **Kiváló teljesítmény** és műszaki paraméterek.

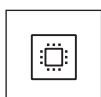

KORSZERŰ DESIGN

- ✓ **Széles színválaszték** prémium minőségű poliészter festékek: **matt, fényes, strukturált.**
- ✓ Az építészeti tervnek megfelelő kivitelezési lehetőség. Ajánlott középületekben, lakóépületekben, iskolákban, bevásárlóközpontokban, garázscsarnokokban való használatra



UNIVERZÁLIS BEÉPÍTÉS

- ✓ **Hatékony és gyors beépítés** – a termék a hatályos szabványoknak megfelelően készült.
- ✓ Tégla, beton és gipszkarton falakba is beépíthető. **Dedikált tártozékok** az ajtó funkcionalitásának növelése.

03 / LABORATORIUM



TIPP! Vásároljon KÉNYELMESEN
ajtó+kilincs szettet



Univerzális ajtók közüzemi helyiségekhez, 2-es modell, Szürke

A szett tartalma:

- ajtólap
- tok
- kilincs
- zár

i

Ipari Formatervezés
W.121254

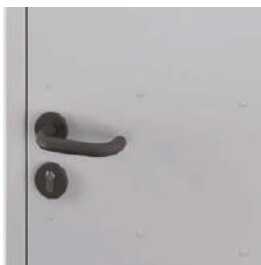

kilincs



szellőzőrács

balos vagy jobbos?
Univerzális!

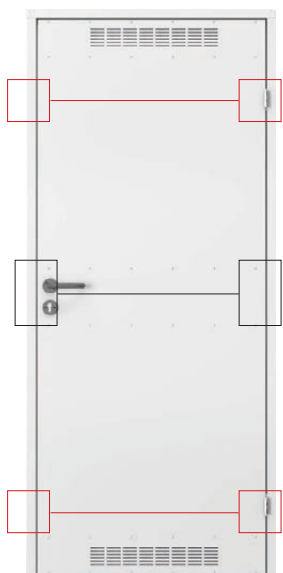

pánttáska

zárfogadó
zár

pánttáska

az ajtólap eleje



az ajtólap hátulja

FÉM FELÜLETEK VÉDELMI RENDSZERE



Univerzális ajtók közüzemi helyiségekhez

SZÍNEK

Horganyzott Fém ♥♥♥♥♥◇



Poliészter Festék Prémium ♥♥♥♥♥◇



TECHNIKAI PARAMÉTEREK

GYÁRI TARTOZÉKOK – AJTÓLAP ÁRÁBAN

- Ajtólap (lakkozott, galvanizált lap)
- Szellőzőrács (opcionális)
- Két darab standard pánt
- Szabadalmi hengerzár
- Környezetbarát műanyag kilincs, kerek lemezzel és rozettával
- Fém saroktok

AJTÓTOK

- Fém saroktok, 48 mm-es profil szélességgel. Acéllemezből készült, mely mindkétoldalán horganyzott, 0,8 mm vastag.

MEGJEGYZÉSEK

- PN EN 14351-2:2018-12 szabvány.
- Köszönhetően a szimmetrikus ajtó kialakításnak és az univerzális szerelvényeknek (zár, pántok), jobb vagy bal oldalra is fel lehet szerelni.
- **Három szinten megerősített horganyzott acéllemez.**

TOVÁBBI KÖLTSÉGEK (OPCIONÁLIS FELÁR)

poliészter festék - II. csoport

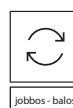

jobb - balos

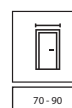

70 - 90



GALVANIZÁLT
LAP



Fém BASIC, Szürke

A Fém BASIC szett tartalma:

- ajtólap
- tok
- kilincs
- horganyzott acél konstrukció

A Fém BASIC PLUSZ kültéri szett tartalma:

- ajtólap
- tok
- küszöb
- kilincs
- horganyzott acél konstrukció

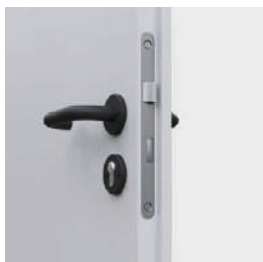

zár és kilincs



szellőzőrács



porszórt küszöb (Fém BASIC PLUSZ)

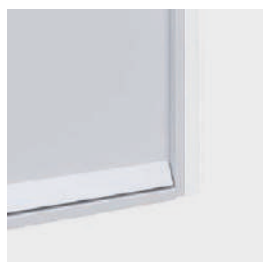

vízvető (Fém BASIC PLUSZ)



papírrácsbetét



stiropol

Fém BASIC, Fém BASIC PLUSZ

SZÍNEK

Horganyzott Fém ♥♥♥♥♥



Laminált Fém ♥♥♥♥♥



TECHNIKAI PARAMÉTEREK

GYÁRI TARTOZÉKOK – AJTÓLAP ÁRÁBAN

- Ajtólap (0,5 mm vastag: horganyzott vagy poliészterrel bevont horganyzott lemez)
- Két darab standard pánt
- Szabadalmi hengerzár
- Kilincs rozettával
- Ajtótok (Horganyzott Fém)
- Kúszób (Fém BASIC PLUSZ)
- Vízvető (Fém BASIC PLUSZ) (lásd felárak)

AZ AJTÓLAP TARTOZÉKAI A SZETT BEN

- Ajtólap (0,5 mm vastag: horganyzott vagy poliészterrel bevont horganyzott lemez)
- Két darab standard pánt
- Szabadalmi hengerzár

AJTÓTOK

- Fém saroktok, 64 mm széles profillal (mint a KIS fém saroktok). Mindét oldalán horganyzott acéllemezből készül, 1,2 mm vastag.
- A Fém BASIC egy tömítéssel van ellátva, a Fém BASIC PLUSZ egy tömítéssel, körben a tok mentén.
- Az ajtótokok jobb és bal oldali kivitelben szerelhetők a kész nyílásba.

MEGJEGYZÉSEK

- **Fém BASIC Standard PN EN 14351-2:2018-12, beltéri ajtók.**
- **Fém BASIC PLUSZ: PN-EN 14351-1+A1:2016 kültéri ajtók.**
- A Fém BASIC ajtók befektetési szabvány szerint készülnek (lásd a 4. méretábrázolást az old. 234).
- A Fém BASIC lapot a befektetési szabvány vagy a lengyel szabvány szerint készítjük.
- befelé nyíló Fém BASIC Plusz ajtók vízvetővel vannak felszerelve (lásd a felárakat).
- **A felhasznált anyag (bevont lap) jellegéből adódóan a termékek színei hasonlóak a RAL palettán találhatóakhoz.**
- **Rendelhető szabványméretek: PN, CSN.**

TOVÁBBI KÖLTSÉGEK (OPCIONÁLIS FELÁR)

- szellőzőrács (Fém BASIC)
- vízvető (Fém BASIC PLUSZ)

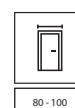

80 - 100



40 mm



GALVANIZÁLT
LAP



Fém SOLID, tele, Szürke



tele



1 modell



2 modell



3 modell



4 modell



5 modell

AZ AJTÓ ALKALMAZÁSA

- nehéz üzemi körülmények között történő használatra tervezék
- háztartási helyiségek
- ipari helyiségek
- hátsó irodák
- pincék
- garázsok
- műhelyek
- ipari csarnokok
- modern lakó- és iroda belső terek (tetőtéri kialakítás)

A szett tartalma:

- ajtólap
- horganyzott acél konstrukció

FÉM FELÜLETEK VÉDELMI RENDSZERE

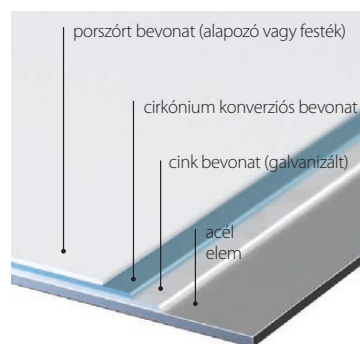

papírrácsbetét



stiropol

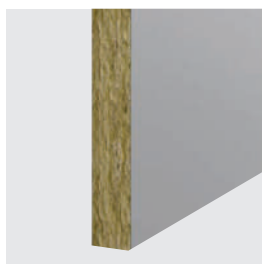

ásványi gyapot

SZÍNEK

Horganyzott Fém ♥♥♥♥♥



Saválló Acél ♥♥♥♥♥



Poliészter Festék Prémium ♥♥♥♥♥



PVC Bevonatú Acéllemez ♥♥♥♥♥

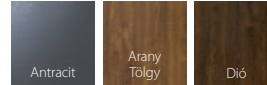

K A PORTA KONTRAKT-on keresztül nem szabványos színekben is gyártható.

TECHNIKAI PARAMÉTEREK

AZ AJTÓLAP TARTOZÉKAI A SZETT BEN

- Ajtólap (porfestett, lapvastagság 0,6 mm, horganyzott)
- Két standard pánt (három darab pánt a lapban, „100” méret)
- Szabadalmi hengerzár
- Átlátszó vagy matt edzett üveg.

AJTÓTOK

- Fém KIS saroktok, NAGY saroktok
- Fém ÁLLÍTHATÓ tok, ÁLLÍTHATÓ tok „éles” széllel
- PORTA SYSTEM fém tok

MEGJEGYZÉSEK

- PN EN 14351-2:2018-12 szabvány.
- **A polisztirol hab betétes ajtólapok festett változatban nem kaphatók.**
- PVC laminátos ajtólapokon az üvegezés, csak síma, rozsdamentes acél kerettel rendelhető.
- A kétszárnyú ajtóknál a szárnyméretek bármilyen kombinációja lehetséges.
- Rozsdamentes acélból készült kétszárnyú ajtók csak a PORTA KONTRAKT-on keresztül kaphatók.
- **Rendelhető szabványméretek: PN, CSN, DIN.**

TOVÁBBI KÖLTSÉGEK (OPCIONÁLIS FELÁR)

- „100”-as méret (horganyzott ajtólapok)
- „100”-as méret (rozsdamentes ajtólapok)
- poliészter festék - II. csoport
- poliészter festett és PVC laminált lap: antracit színű lyuksor vagy szellőzőrács (horganyzott fém tok)
- rozsdamentes acél szellőzőrács
- megerősítés az ajtócsukóhoz
- kilincs rozettával

Kontrakt opció
(219 old.)



120 - 200

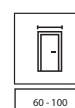

60 - 100



40 mm

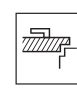

GALVANIZÁLT
LAP



Fém EI 60 PLUSZ, tele kétszárnyú ajtó, egyszárnyú ajtó 3-as modell, Szürke MATT



tele



2 modell



3 modell

EI 30 PLUSZ AJTÓ

két típust ajánlunk:

Standard

- tűzgátlás 30 perc

1. típus

- Standard ajtók jellemzői
- hangszigetelési osztály $R_w=32$ dB (32-36 dB)

A szett tartalma:

- ajtólap
- tok
- kilincs
- horganyzott fém konstrukció

EI 60 PLUSZ AJTÓ

két típust ajánlunk:

Standard

- tűzgátlás 60 perc

1. típus - egyszárnyú ajtó

- Standard ajtók jellemzői
- hangszigetelési osztály a modelltől függően $R_w=32$ dB (32-36 dB) vagy 37 dB (37-41 dB)*

1. típus - kétszárnyú ajtó

- Standard ajtók jellemzői
- hangszigetelési osztály $R_w=32$ dB (32-36 dB)*

* A részletes vizsgálati eredmények kérésre rendelkezésre állnak.



automata zárfogadó



biztonsági zár, a készlet tartalmaz egykilincset



reteszelő csavar fent/lent



hőre táguló tömítés

FÉM FELÜLETEK VÉDELMI RENDSZERE



Fém EI 30 PLUSZ, EI 60 PLUSZ

SZÍNEK

Poliészter Festék Prémium ♥♥♥♥♥

I. CSOPORT

Fehér
MATT

Szürke
MATT

Antracit
Struktúrált

II. CSOPORT

Fekete
struktúrált

FÉM EI 30, EI 60 AJTÓK ALKALMAZÁSA:

- közhasználatú épületek
- szállodák, panziók
- kazánház ajtók
- garázsajtók



A PORTA KONTRAKT-on keresztül nem szabványos színekben is gyártható.

TECHNIKAI PARAMÉTEREK

GYÁRI TARTOZÉKOK – AJTÓLAP ÁRÁBAN

- Két darab három részes pánt. Az egyik teherhordó pánt, a másik a benne lévő rugónak köszönhetően, lehetővé teszi az ajtó önműködő becsukódását.
- Cilinderbetéhez bevésőzár
- Két darab kiemelesgató csap
- Kilincs szett rozettával (külön rendelve)
- Átlátszó tűzálló üveg

AJTÓTOK

- Fém saroktok. Mindét oldalán horganyzott acéllemezről készül, 1,5 mm vastag. Egyrészes hegesztett acéltok (egyszárnyú ajtókhöz) és 3 részes összeszerelhető acéltok (kétszárnyú ajtókhöz). Fedő tömítéssel ellátva.
- A fémtok két változatban rendelhető:
 - padlóbeállítás nélkül, kész felületre állítva – szint „0”, küszöb felárért (EI 30 és EI 60).
 - padlóbeállással – szint „-30” – küszöbvel (EI 30 és EI 60). 1. típus – küszöbvel ellátott tok (105 mm)

MEGJEGYZÉSEK

- PN-EN 14351-2:2018-12 szabvány; PN-EN 16034:2014-11 szabvány.
 - Nemzeti teljesítményállandósági bizonyítvány 020-UWB-2958/W.
 - Egyszárnyú ajtóknál nem elérhető méretek: „90° - EI 60 3. modell, „100° - EI 30, EI 60 2. és 3. modell
 - Kétszárnyú ajtóknál nem elérhető méretek: „80° - passzív szárny, EI 60 3. modell, „90° - passzív szárny, EI 60 3. modell, „90° - passzív szárny EI 60 2. modell, aktív és passzív szárny EI 60 3. modell és passzív szárny EI 30 3. modell, „100° - aktív és passzív szárny EI 30 és EI 60 2. és 3. modell, passzív szárny EI 60 tele modell.
 - Amennyiben a PORTA ajánlatban található tartozékoktól eltérő tartozékok kerülnek alkalmazásra, figyelembe kell venni a garancia kártyán található irányelveket.
- Rendelhető szabványméretek: PN.**

TOVÁBBI KÖLTSÉGEK (OPCIONÁLIS FELÁR)

- "100"-as méret - EI 30, EI 60
- "100"-as méret - EI 30, EI 60 - kétszárnyú
- poliészter festék - II. csoport*
- megegerősítés az ajtócsukóhoz*

*kétszárnyú ajtók ára

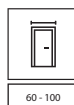

60 - 100



120 - 180

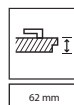

62 mm



GALVANIZÁLT
LAP

→ Egy ajtólap **sok lehetőség**



PORTA VEKTOR V
modell
+ PORTA SYSTEM



PORTA VEKTOR V
modell
+ PORTA SYSTEM
ELEGANCE



PORTA VEKTOR V
modell
+ FÉM PORTA
SYSTEM ELEGANCE



PORTA VEKTOR V
modell
+ LEVEL

→ **Porta** ajtótok TÍPUSOK



FALCOS
LÁTHATÓ PÁNTOKKAL
MINIMAX, RENOVA, PORTA SYSTEM



FALC NÉLKÜLI /
FORDÍTOTT FALCOS
REJTETT PÁNTOKKAL
lásd az 198 oldalakat -201

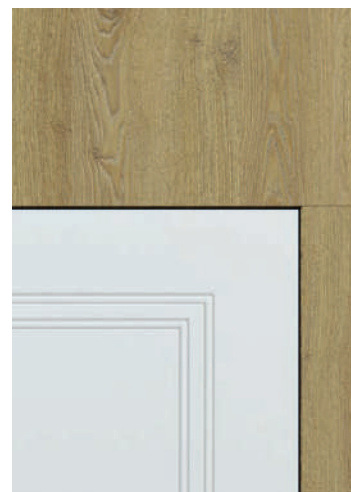

FALC NÉLKÜLI
PANELLEL
FELSŐ
LEVEL

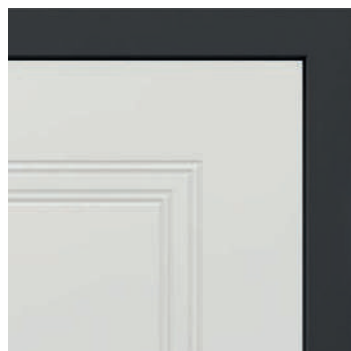

ACÉL RENDKÍVÜL TARTÓS ELLENÁLL A NEDVESSÉGNEK
lásd az 204 oldalakat -211



TIPP! Vásároljon KÉNYELMESEN
ajtólap + ajtótok + kilincs
készletben



MINIMAX

AJTÓTOK PROFIL



60 mm,
alap verzió
(takarólecek nélkül)



100 mm,
szintetikus fólia
(a takaróléc csatlakozása 90°
szögben) vagy természetes
furnér (takaróléc csatlakozása
45°szögben)



100 mm,
szintetikus fólia
vagy természetes furnér
(gömbölyített takaróléccel)

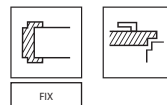

SZÍNEK Szín mintákat lásd old. 247 – 254.



Portadekor
Portasynchro 3D



Portaperfect 3D
Select Természetes Furnér
Természetes Furnér Tölgy, Kóris, Dió
Természetes Furnér Tölgy Szatén
Prémium Lakkozott Felület



Portalamino
Matt Lakkozott Fólia
Prémium Plusz UV Festék



CPL HQ 0,2 mm
Gladstone/Halifax

TECHNIKAI PARAMÉTEREK

AJTÓTOK SZERKEZETE

Az ajtótokok elemei:

- megfelelő vasalattal és kiegészítővel ellátott, egy vízszintes és két függőleges MDF-ből készült tokrész.
- takaró lécek (nem gyári tartozék, felár ellenében rendelhető).
- negyedes takaróléc (nem gyári tartozék, felár ellenében rendelhető).

Az ajtótokot szettként gyártják és szállítják az ügyfélhez, melyet a helyszínen kell összeszerelni.

A Minimax ajtótok a Prémium Plusz UV festékekkel bevont ajtólaphoz, alapfóliával van borítva és készre van festve Prémium Plusz UV festékekkel.

GYÁRI TARTOZÉKOK – A TOK ÁRÁBAN MINIMAX 60 MM

(csak Portadekor és Portasynchro 3D fóliával rendelhető)

- Két vagy három standard pánt vagy PRIME pánt (opció felár ellenében)
- Szilikon ütőközök
- Dűbelek, dugók

GYÁRI TARTOZÉKOK – A TOK ÁRÁBAN MINIMAX 100 MM

Szintetikus felülettel:

- Két vagy három standard pánt vagy PRIME pánt (opció felár ellenében)
- Gumitömítés az ajtótok kerülete körül
- Az ajtótok alját nedvesség ellen védő rátétek

Természetes furnér:

- Három darab standard pánt vagy PRIME pánt
- Gumitömítés az ajtótok kerülete körül
- Az ajtótok alját nedvesség ellen védő rátétek

AJTÓTOK MÉRETEK, LÁSD OLD. 232, 1. TÁBLÁZAT

60 mm és 100 mm szélességű.

„60°„70°„80°„90°„100° és ezen méretek bármely kétszárnyú változata.

MEGJEGYZÉSEK

- Nemzeti műszaki értékelés ITB-KOT-2018/0358 2. kiadás.
- Az ajtótokokat teljesen befejezett falaknál (pl. tapétázottan) és padlónál (pl. parkettázva) kell beszerelni.
- Rendelhető ajtótok (100 mm) átjárótok - pánt és zár nélküli - változata is.
- A tokok és takarólecek festetten változatban is rendelhetőek.
- Harmadik pánt szükséges a 100 méretű ajtólapra.
- A tokok, takarólecek és lábazati panelek szintetikus felülettel is kaphatók saját festés céljából.

TOVÁBBI KÖLTSÉGEK (OPCIONÁLIS FELÁR)

tok: CPL 0,2 mm felület - CSOPORT II

tok: Szatén Természetes furnér Fehér Tölgy

tok: Természetes furnér Dió

takaróléc: Szatén Természetes furnér Fehér Tölgy

negyedes takaróléc: Szatén Természetes furnér Fehér Tölgy

PRIME pánt

■ AJTÓTOK PROFIL



■ AJTÓTOK BEÁLLÍTÁSI TARTOMÁNY

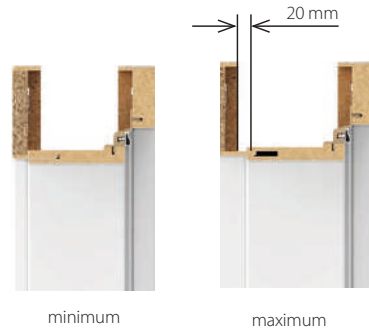
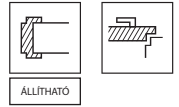

■ SZÍNEK Szín mintákat lásd old. 247 – 254.



Portadekor
Portasynchro 3D



Portaperfect 3D
Prémium Lakkozott Felület



Portalamino
Matt Lakkozott Fólia



CPL HQ 0,2 mm

FALVASTAGSÁGI TARTOMÁNY

S	55 ÷ 75
A	75 ÷ 95
B	95 ÷ 115
C	120 ÷ 140
D	140 ÷ 160
E	160 ÷ 180
F	180 ÷ 200
G	200 ÷ 220
H	220 ÷ 240
I	240 ÷ 260
J	260 ÷ 280

■ TECHNIKAI PARAMÉTEREK

AJTÓTOK SZERKEZETE

Az ajtótokok elemei:

- Tömör faforgácsból készült, egy vízszintes és két függőleges tokrész.
- Takarólecek.
- PORTA RENOVA ajtótokot szettként gyártják és szállítják az ügyfélhez, melyet a helyszínen kell összeszerelni.

GYÁRI TARTOZÉKOK – A TOK ÁRÁBAN

- Két vagy három darab standard pánt

AJTÓTOK MÉRETEK, LÁSD OLD. 232, 1. TÁBLÁZAT

- (,5* + A-J) falvastagságnál és ,60*, ,70*, ,80*, ,90*, ,100*, ,110* falszélességnél.

A PORTA RENOVA AJÁNLATÁNAK TARTALMA:

- PORTA RENOVA A-tól J-ig + ,5* méret – 55÷75 ajtólapoz való PORTA RENOVA ajtótok
- Átjárótok A-tól J-ig
- Toktoldó (a PORTA RENOVA tok méretének szélesítésére szolgál) A-tól J-ig

MEGJEGYZÉSEK

- PN-EN 14351-2:2018-2 (csak az ajtószetthez: Renova ajtótok és PORTA beltéri ajtólap).
- Az ajtótokokat teljesen befejezett falaknál (pl. tapétázottan) és padlónál (pl. parkettázva) kell beszerelni.
- A tokokat átjáró tokként is lehet rendelni (pánt, zár és gumitömíté nélkül).
- A "100" és "110" szélességhez egy harmadik pánt szükséges.
- Lehetőség van toktoldót rendelni a tokhoz.
- Az ajtótokok kompatibilis a standard ajtólapokkal. Ha az ügyfél 44 mm-nél szélesebb rozettás kilincset választ, akkor 60 mm-es zárral kell megrendelnie az ajtólapot.
- **A tok nyílásának méretezésekor feltétlenül figyelembe kell venni minden egyenetlenséget, görbületet, egyaránt érvényes ez a régi tokra és a falra is.**
- **Tekintettel a komplikált szerelésre, ajánlott Minősített PORTA okleveles beépítők szolgálatát igénybe venni.**

PORTA SYSTEM, PORTA SYSTEM GK / GLASS

■ AJTÓTOK PROFIL



■ AJTÓTOK BEÁLLÍTÁSI TARTOMÁNY

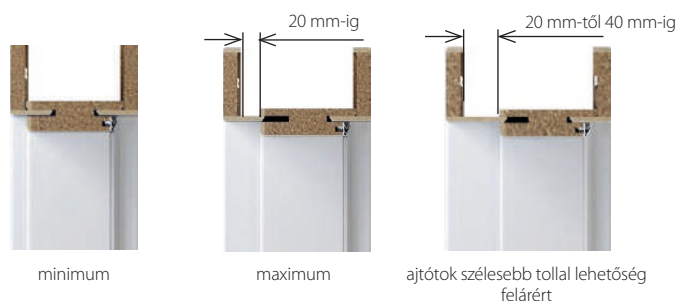

■ KERESZTMETSZET / FELÜLNÉZET

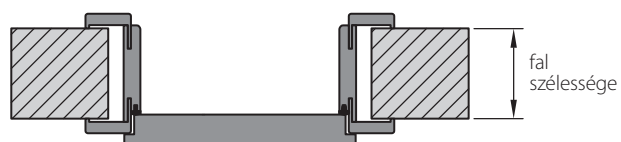

■ FIGYELJEN A RÉSZLETEKRE



PORTA SYSTEM, PORTA SYSTEM GK / GLASS

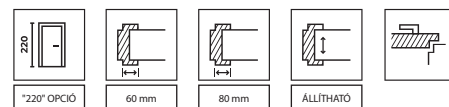

SZÍNEK Szín mintákat lásd old. 247 – 254.



Portadekor
Portasynchro 3D



Portaperfect 3D
Prémium Lakkozott Felület
Select Természetes Furnér
Természetes Furnér Tölgy, Dió, Kóris
Természetes Furnér Tölgy Szatén



Portalamino
Matt Lakkozott Fólia
Prémium Plusz UV Festék



CPL HQ 0,2 mm
Gladstone/Halifax

FALVASTAGSÁGI TARTOMÁNY

A	75 ÷ 95
B	95 ÷ 115
C	120 ÷ 140
D	140 ÷ 160
E	160 ÷ 180
F	180 ÷ 200
G	200 ÷ 220
H	220 ÷ 240
I	240 ÷ 260
J	260 ÷ 280
K	280 ÷ 300
L	300 ÷ 320
M	320 ÷ 340
N**	340 ÷ 360

** Az N tartomány nem elérhető Prémium Plusz UV Festék és Természetes Furnér kivételben

TECHNIKAI PARAMÉTEREK

AJTÓK SZERKEZETE

Az ajtók elemei:

- tömör faforgácsból készült, egy vízszintes és két függőleges tokrész, megfelelő vasalattal és kiegészítővel
- takarólecek (60, 80 mm).
- A PORTA SYSTEM tokot szettként gyártják és szállítják az ügyfélhez, melyet a helyszínen kell összeszerelni.
- A PORTA SYSTEM ajtókat a Prémium Plusz UV festékkel bevont ajtólaphoz, alapfóliával van borítva és készre van festve Prémium Plusz UV festékkel.

GYÁRI TARTOZÉKOK – A TOK ÁRÁBAN

PORTA SYSTEM

Szintetikus felülettel:

- Két vagy három darab standard pánt vagy PRIME pánt (opció felár ellenében)
- Gumitömítés a tok kerülete körül

Természetes furnér:

- Három standard pánt vagy PRIME pánt
- Gumitömítés a tok kerülete körül

PORTA SYSTEM GK/GLASS

- Zárfogadó (rövid)
- Gumitömítés a tok kerülete körül
- 2 pánttáska a „60” ÷ „90”, 3 db a „100”-as méretekhez

FIGYELEM! Az ajtóknak nem tartozéka a pánt.

AJTÓK MÉRETEK, LÁSD OLD. 232, 1. TÁBLÁZAT

PORTA SYSTEM

- Falvastagsági tartomány (A–K) „60”, „70”, „80”, „90”, „100”, „110” és „120”, valamint ÷ „200” és egyszárnyú lap „60” ÷ „90” ajtók „40” oldal panellel.

PORTA SYSTEM GK/GLASS

- Falvastagsági tartomány (A–K) „60”, „70”, „80”, „90”

MEGJEGYZÉSEK

- Nemzeti műszaki értékelés ITB-KOT-2018/0358 2. kiadás.
- Az ajtókat teljesen befejezett falaknál (pl. tapétázottan) és padlónál (pl. parkettázva) kell beszerelni.
- Az ajtókat rendelhető átjárótok változatban is (gumitömítés, pánt és zárfogadó nélkül). K tartományig kapható. Nagyobb méreteket egy toktoldó használatával lehet elérni.
- „100”-as szélességnél egy harmadik pántra van szükség.
- „220” magasság: felületek - Prémium Lakkozott Felület, Prémium Plusz UV festék, Természetes Furnér; 3 db pánttal.
- Beruházási csomag CPL, Portalamino és Természetes furnér felületben.
- Az M tartomány Prémium Plusz UV festék és természetes furnér kivételben az L tartományhoz tartozó tokrészből és egy széles tollal ellátott tokból áll.
- A tokok szintetikus felülettel is kaphatók festetlen - a Portadekor fóliával készült tokok árán.

TOVÁBBI KÖLTSÉGEK (OPCIONÁLIS FELÁR)

- „220” tok: Prémium lakkozott felület
- „220” tok: Prémium Plusz UV Festék, Természetes furnér
- tok: CPL 0,2 mm felület - CSOPORT II
- tok: Természetes furnér Dió
- tok: Természetes Fekete, Szatén Természetes furnér Fehér Tölgy
- takaróléc állítható tollal: szintetikus felület
- takaróléc állítható tollal: Prémium Plusz UV Festék
- takaróléc állítható tollal: Természetes furnér
- PRIME pánt
- elektromos zárfogadó
- beruházási csomag
- megerősítés az ajtócsukóhoz

(207 old.)

PORTA SYSTEM ELEGANCE, PORTA SYSTEM ELEGANCE 90 fok.

PORTA SYSTEM ELEGANCE AJTÓTOK KERESZTMETSZETE

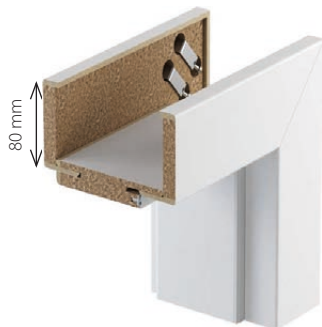

AJTÓTOK BEÁLLÍTÁSI TARTOMÁNY

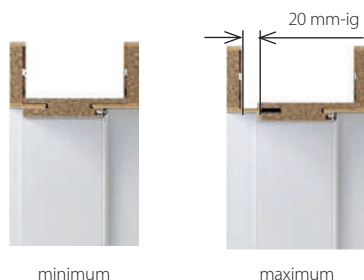

A TAKARÓLÉCEK ILLESZTÉSE A PORTA SYSTEM ELEGANCE-hez 90 fokban



Illusztrációs rajzok



Sima felület
a Szintetikus felületű toknál



Lépcsős felület
a Prémium Plusz UV festet toknál



Sima felület
a Természetes funéros toknál

FIGYELJEN A RÉSZLETEKRE



az ajtólap falca egy síkban
van a tokkal



rejtett 3D pánt

A 3D PÁNT FŐBB JELLEMZŐI:

- Három síkban állítható 3D
- Tökéletes teljesítmény
- A pánt látható része tartós poliészter bevonattal van ellátva a kiválasztott színben.

PORTA SYSTEM ELEGANCE, PORTA SYSTEM ELEGANCE 90 fok.

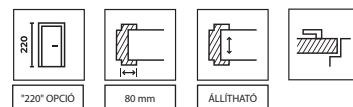

■ SZÍNEK Szín mintákat lásd old. 247 – 254.



Portadekor
Portasynchro 3D



Portaperfect 3D
Prémium Lakkozott Felület
Select Természetes Furnér
Természetes Furnér Tölgy, Dió, Kőris
Természetes Furnér Tölgy Szatén



Portalamino
Matt Lakkozott Fólia
Prémium Plusz UV Festék



CPL HQ 0,2 mm
Gladstone/Halifax

PORTA SYSTEM ELEGANCE FALVASTAGSÁGI TARTOMÁNY

B	95 ÷ 115
C	120 ÷ 140
D	140 ÷ 160
E	160 ÷ 180
F	180 ÷ 200
G	200 ÷ 220
H	220 ÷ 240
I	240 ÷ 260
J	260 ÷ 280
K	280 ÷ 300
L	300 ÷ 320
M	320 ÷ 340
N*	340 ÷ 360

* Az N tartomány nem elérhető Prémium Plusz UV Festék és Természetes Furnér kivételben

PORTA SYSTEM ELEGANCE 90 FOK FALVASTAGSÁGI TARTOMÁNY

B	95 ÷ 115
C	120 ÷ 140
D	140 ÷ 160
E	160 ÷ 180
F	180 ÷ 200
G	200 ÷ 220
H	220 ÷ 240
I	240 ÷ 260
J	260 ÷ 280
K	280 ÷ 300

■ TECHNIKAI PARAMÉTEREK

AJTÓTOK SZERKEZETE

Az ajtótok elemei:

- egy vízszintes és két függőleges tokrészt, amelyek faalapú anyagokból készülnek, és a szükséges szerelvényekkel és tartozékokkal vannak felszerelve,
- takarólécek 80 mm.

A takaróléc rádiusza „sarkos” természetes furnér felületekhez

A takaróléc rádiusza 1.5 mm a: Portadekor, Portasynchro 3D, Prémium lakkozott felület és Portaperfect 3D felületekhez. A takaróléc rádiusza 3 mm: CPL HQ 0,2 mm. A PORTA SYSTEM ELEGANCE ajtótokot szettként gyártják és szállítják az ügyfélhez, melyet a helyszínen kell összeszerelni.

A PORTA SYSTEM ELEGANCE ajtótok a Prémium Plusz UV festékkel bevont ajtólapoz, alapfóliával van borítva és készre van festve Prémium Plusz UV festékkel.

GYÁRI TARTOZÉKOK – A TOK ÁRÁBAN

- Két szett állítható 3D pánt
- Gumitömítés a tok kerülete körül

AJTÓTOK MÉRETEK

- Tíz falvastagsági-tartományban, 95 mm-től 300 mm-ig: "60", "70", "80", "90", "100", "120" ÷ "200".

MEGJEGYZÉSEK

- Műszaki Értékelés ITB-KOT-2018/0358 2. kiadás.
- Az ajtótokokat teljesen befejezett falaknál (pl. tapétázottan) és padlónál (pl. parkettázva) kell beszerezni.
- Az ajtótok rendelhető átjárótok változatban is (gumitömítés, pánt és zárfogadó nélkül) (PS ELEGANCE).

- „220” magasság: felületek Prémium Lakkozott Felület, Prémium Plusz UV festék, Természetes furnér. A harmadik pánt standard.

- Az M tartomány Prémium Plusz UV festék és természetes furnér kivételben az L tartományhoz tartozó tokrészből és egy széles tollal ellátott tokból áll.
- A tokok szintetikus felülettel is kaphatók festetlen - a Portadekor fóliával készült tokok árán.

TOVÁBBI KÖLTSÉGEK (OPCIONÁLIS FELÁR)

"220" tok: Prémium lakkozott felület és Portadekor Fiorid
"220" tok: Prémium Plusz UV Festék, Természetes furnér
takaróléc 100 mm (220 cm magassághoz PS ELEGANCE tok Természetes furnér)
tok: CPL 0,2 mm - CSOPORT II (PS ELEGANCE tok)
tok: Természetes furnér Dió
tok: Természetes Fekete, Szatén Természetes furnér Fehér Tölgy
takaróléc állítható tollal: szintetikus felület
takaróléc állítható tollal: Prémium Plusz UV Festék
takaróléc állítható tollal: Természetes furnér
3D pánt - arany színben (felárként a tok árához adva)
harmadik 3D pánt - arany színben (felárként a tok árához adva)
harmadik 3D pánt ezüst, fehér, fekete színben (felárként a tok árához adva)
mágneses zárfogadó (LUMIA-hoz)
megerősítés az ajtócsukóhoz (PS ELEGANCE tok)

PORTA SYSTEM reverzibilis tok

AJTÓTOK PROFIL

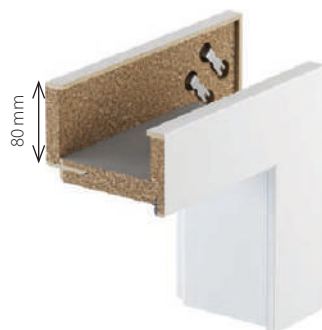

AJTÓTOK BEÁLLÍTÁSI TARTOMÁNY

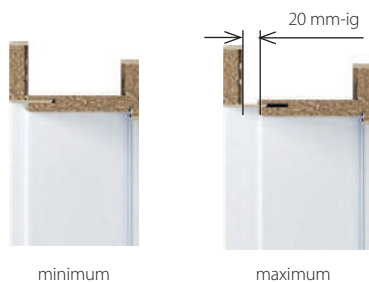

AJTÓNYITÁSI IRÁNY

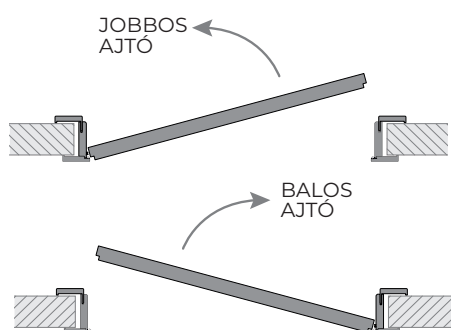

FIGYELJEN A RÉSZLETEKRE

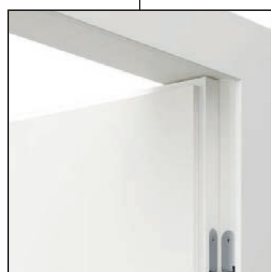

az ajtólap falca egy síkban van a tokkal



rejtett, dedikált 3D pánt

A 3D PÁNT FŐBB JELLEMZŐI:

- Három síkban állítható 3D
- Tökéletes teljesítmény
- A pánt látható része tartós poliészter bevonattal van ellátva a kiválasztott színben.

PORTA SYSTEM reverzibilis tok

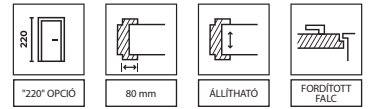

SZÍNEK Szín mintákat lásd old. 247 – 254.



Prémium Lakkozott Felület
Select Természetes Furnér
Természetes Furnér Tölgy, Kóris, Dió
Természetes Furnér Tölgy Szatén



Prémium Plusz UV Festék

FALVASTAGSÁGI TARTOMÁNY

B	95 ÷ 115
C	120 ÷ 140
D	140 ÷ 160
E	160 ÷ 180
F	180 ÷ 200
G	200 ÷ 220
H	220 ÷ 240
I	240 ÷ 260
J	260 ÷ 280
K	280 ÷ 300

TECHNIKAI PARAMÉTEREK

AJTÓTOK SZERKEZETE

Az ajtótok elemei:

- egy vízszintes és két függőleges tokrész, amelyek faalapú anyagokból készülnek, és a szükséges szerelvényekkel és tartozékokkal vannak felszerelve,
- 80 mm-es takaróléc mindkét oldalon.

A takaróléc rádiusza, „sarkos” a természetes furnér felületekhez: Select, Szatén. A takaróléc rádiusza 1.5 mm a Prémium Felület és Prémium Plusz UV festék felületekhez. Az ajtótokot szettként gyártják és szállítják az ügyfelhez, melyet a helyszínen kell összeszerelni.

ALKALMAZÁSA

Ajtólapok a reverzibilis PORTA SYSTEM tokhoz:

- festett kollektciók: PORTA VEKTOR, PORTA DESIRE, PORTA FOCUS Prémium, PORTA GRANDE, PORTA ART DECO, PORTA OSLO.
- természetes furnéros kollektciók: Natura CLASSIC, Natura GRANDE, Natura LINE, Natura OSLO.

GYÁRI TARTOZÉKOK – A TOK ÁRÁBAN

- Két szett állítható 3D pánt
- Gumitömítés az ajtótok kerülete körül

AJTÓTOK MÉRETEK

- Tíz falvastagsági tartomány, 95 mm-től 300 mm-ig: "60", "70", "80", "90", "100".

MEGJEGYZÉSEK

- Nemzeti műszaki értékelés ITB-KOT-2018/0358 2. kiadás.
- Az ajtótokokat teljesen befejezett falaknál (pl. tapétázottan) és padlónál (pl. parkettázva) kell beszerelni.
- **Magasság: „220”:** három standard ajtópánttal.

TOVÁBBI KÖLTSÉGEK (OPCIONÁLIS FELÁR)

"220" tok: Prémium lakkozott felület
"220" tok: Prémium Plusz UV Festék, Természetes furnér
tok: Természetes furnér Dió
tok: Természetes Fekete, Szatén Természetes furnér Fehér Tölgy
harmadik 3D pánt, ezüst
harmadik 3D pánt fehér és fekete színben
3D pánt, arany színben
harmadik 3D pánt, arany színben

LEVEL

■ AJTÓTOK PROFIL

Önállóan lehet rövidíteni a kívánt magasságba

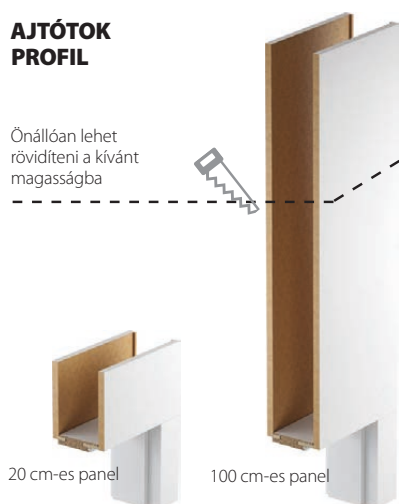

■ AJTÓTOK BEÁLLÍTÁSI TARTOMÁNY

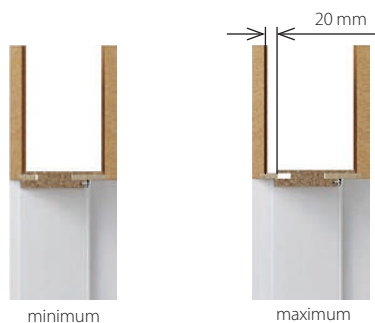

MEGJEGYZÉS: Ha a zsanér hátulja nem illeszkedik a falnyílásba, kis falzsebeket kell kialakítani. Lásd a rajtot 244 old.

LEVEL ajtótok
(szett)

=

tokszár

+

felső panelek

■ FIGYELJEN A RÉSZLETEKRE



A 3D PÁNT FŐBB JELLEMZŐI:

- Három síkban állítható 3D
- Tökéletes teljesítmény
- A pánt látható része tartós poliészter bevonattal van ellátva a kiválasztott színben.

K A kétszárnyú lapok és a CPL felületű ajtóka PORTA Kontrakton keresztül rendelhetők.



SZÍNEK Szín mintákat lásd old. 247 – 254.



Portadekor
Portasynchro 3D



Portaperfect 3D
Prémium Lakkozott Felület



Portalamino
Prémium Plusz UV Festék

FALVASTAGSÁGI TARTOMÁNY

B	95 ÷ 115
C	120 ÷ 140
D	140 ÷ 160
E	160 ÷ 180
F	180 ÷ 200
G	200 ÷ 220
H	220 ÷ 240
I	240 ÷ 260
J	260 ÷ 280
K	280 ÷ 300

FELSŐ PANELEK

200 mm (2x)

1000 mm (2x)

200 és 1000 mm (1/1)

TECHNIKAI PARAMÉTEREK

AJTÓTOK SZERKEZETE

Az ajtótokok elemei:

- fő gerendák: egy vízszintes (az áthidaló a csatlakozóelemekkel) és két függőleges gerenda melyek fa alapú anyagokból készülnek és a szükséges felszereléssel és kiegészítőkkal van felszerelve.

- takarólécek (80 mm),

- 2 vízszintes panel (külön rendelhető).

A LEVEL panel függőleges szemcseirányú. Kiválasztott színek esetén - vízszintes elrendezés (lásd old. 97).

A takaróléc rádiusza 1.5 mm. A LEVEL ajtótokot szettként gyártják és szállítják az ügyfélhez, melyet a helyszínen kell összeszerelni.

A LEVEL ajtótok a Prémium Plusz UV festékkel bevont ajtólaphoz, alapfóliával van borítva és készre van festve Prémium Plusz UV festékkel.

GYÁRI TARTOZÉKOK – A TOK ÁRÁBAN

- Két szett állítható 3D pánt

- Gumitömítés a tok kerülete körül

AJTÓTOK MÉRETEK, LÁSD OLD. 232, 1. TÁBLÁZAT

Tíz falvastagsági tartomány, 95 mm-től 300 mm-ig: "60", "70", "80", "90", "100".

MEGJEGYZÉSEK

- Műszaki Értékelés ITB-KOT-2018/0358 2. kiadás.

- Az ajtótokokat teljesen befejezett falaknál (pl. tapétázottan) és padlónál (pl. parkettázva) kell beszerelni.

- Az ajtótok rendelhető átjárótok változatban is (gumitömítés, pánt és zárfogadó nélkül).

TOVÁBBI KÖLTSÉGEK (OPCIONÁLIS FELÁR)

3D pánt - arany színben (felárként a tok árához adva)

harmadik 3D pánt - arany színben (felárként a tok árához adva)

harmadik 3D pánt ezüst, fehér, fekete színben (felárként a tok árához adva)

NAGY Acél SAROKTOK – BASIC ÁLLÍTHATÓ

Acél TOK – BASIC

NAGY ACÉL SAROKTOK – BASIC

A TOK KERESZTMETSZETE



NAGY ACÉL SAROKTOK

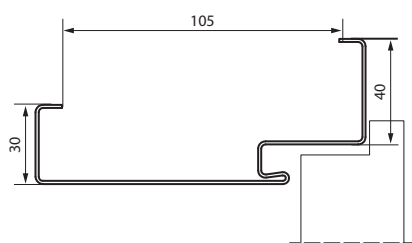

ÁLLÍTHATÓ ACÉL TOK - BASIC

A TOK KERESZTMETSZETE



BASIC ÁLLÍTHATÓ TOK ÁLLÍTHATÓSÁGA

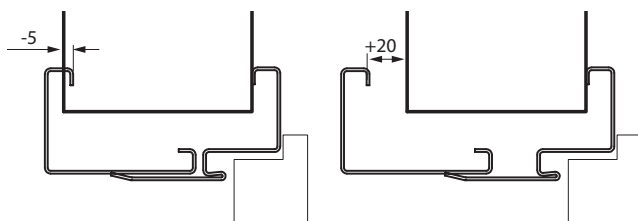

BASIC ÁLLÍTHATÓ TOK – FALVASTAGSÁG

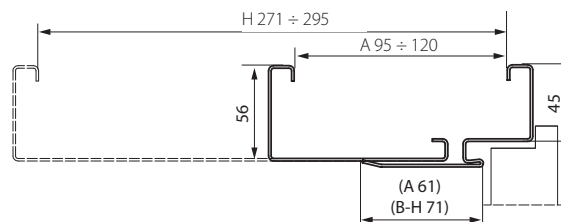

SZÍNEK Szín mintákat lásd old. 247 – 254.

Poliészter Festék Prémium ♥♥♥♥♥

I. CSOPORT	Fehér MATT	Szürke MATT	Antracit Strukturált	II. CSOPORT	Fekete strukturált	
	Antracit HPL/CPL	Bézs MATT	Barna MATT		III. CSOPORT	Fekete MATT

Alapozó Festék ♥♥♥♥♥



NAGY Acél SAROKTOK – BASIC ÁLLÍTHATÓ

Acél TOK – BASIC



FALVASTAGSÁGI TARTOMÁNY

A	95 ÷ 120 mm
B	121 ÷ 145 mm
C	146 ÷ 170 mm
D	171 ÷ 195 mm
E	196 ÷ 220 mm
F	221 ÷ 245 mm
G	246 ÷ 270 mm
H	271 ÷ 295 mm

TECHNIKAI PARAMÉTEREK

AJTÓTOK SZERKEZETE

Termék 1,2 mm vastag DC01 horganyzott acéllemezéből, elektrosztatikusan festve. BASIC acél saroktok - keretprofil szélessége 105 mm.

Két változatban:

- kész padlóra szereléshez - "0" szint,
- padlószint alá történő beépítéshez "-30" szint.

A BASIC állítható acéltok a következőkből áll:

- pánt rész és zár bemélyedés
- a falat fedő hosszabbítás,
- tömítés,
- két részes pánt.

GYÁRI TARTOZÉKOK - A TOK ÁRÁBAN

BASIC NAGY acél saroktokok beton falakhoz:

- Két vagy három darab standard pánt
- Három pánt ("100" és "110" tokméretben)
- Gumitömítés a tok kerülete körül

BASIC NAGY fém saroktokok gipszkarton falhoz:

- Két vagy három darab standard pánt
- Három pánt "100", "110" tokméretben
- Gumitömítés a tok kerülete körül
- Speciális horgonyok gipszkarton falakba való beépítéshez (maximum 150 mm falvastagságig)

ÁLLÍTHATÓ ACÉL TOK - BASIC

- Két vagy három darab standard pánt
- Három pánt ("100" és "110" tokméretben)
- Gumitömítés az ajtókeret kerülete körül fehér, szürke, barna, krém, antracit és fekete színben
- Szerelési horgonyok betonfalba
- Speciális csavarok gipszkarton falba való szereléshez

MEGJEGYZÉSEK

- Nemzeti műszaki értékelés ITB-KOT-2017/0245 2. kiadás.
- Megfelelőségi tanúsítvány 0004/D/W, ITB Varsó.
- Prémium Antracit HPL/CPL poliészter-alapú festék az Antracit HPL/CPL felületű ajtókhöz.
- A 80-as és 90-es Beruházási szabványos ajtótok méretek (800, 900 mm-es falnyílásnál) standardként kaphatók - felár nélkül.

TOVÁBBI KÖLTSÉGEK (OPCIONÁLIS FELÁR)

NAGY ACÉL SAROKTOK – BASIC ÉS ÁLLÍTHATÓ ACÉL TOK – BASIC

poliészter festék – II. CSOPORT
beruházási csomag
állítható zárfogadó
megerősítés az ajtócsukóhoz

NAGY ACÉL SAROKTOK – BASIC

tok bővítése 110 mm-ről 150 mm-re
tok bővítése 155 mm-ről 270 mm-re
tok bővítése 275 mm-ről 390 mm-re
rögzítő dübelek

Fém PORTA SYSTEM ELEGANCE

Fém PORTA SYSTEM

Fém PORTA SYSTEM

A TOK KERESZTMETSZETE



ÁLLÍTHATÓ TARTOMÁNY

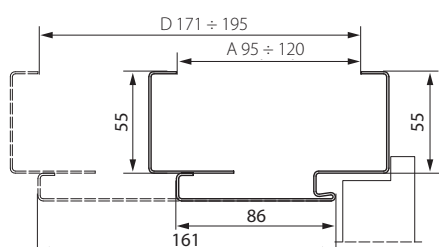

TOK BEÁLLÍTÁSA

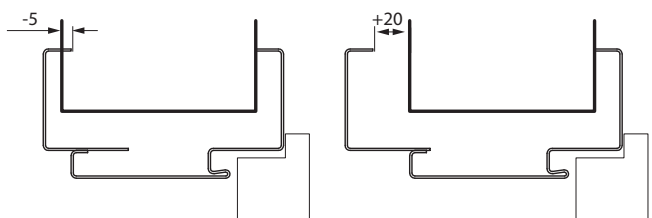

Fém PORTA SYSTEM ELEGANCE

A TOK KERESZTMETSZETE



ÁLLÍTHATÓ TARTOMÁNY

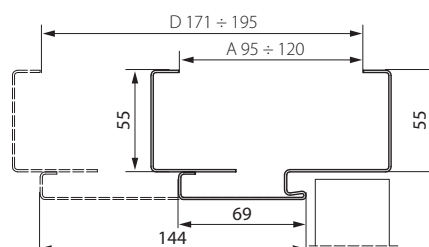

TOK BEÁLLÍTÁSA

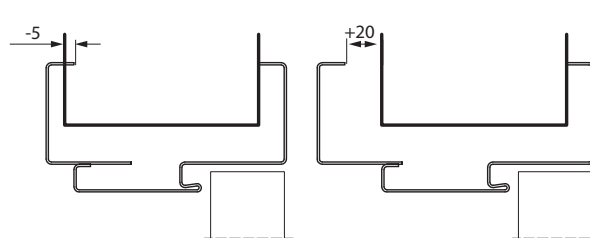

SZÍNEK Szín mintákat lásd old. 247 – 254.

Poliészter Festék Prémium ♥♥♥♥♥

I. CSOPORT	Fehér MATT	Szürke MATT	Antracit Strukturált	II. CSOPORT	Fekete strukturált
	Antracit HPL/CPL	Bézs MATT	Barna MATT		III. CSOPORT

Fém PORTA SYSTEM ELEGANCE

Fém PORTA SYSTEM

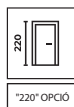

Fém PORTA SYSTEM

FALVASTAGSÁGI TARTOMÁNY

A	95 ÷ 120 mm
B	121 ÷ 145 mm
C	146 ÷ 170 mm
D	171 ÷ 195 mm

Fém PORTA SYSTEM ELEGANCE

FALVASTAGSÁGI TARTOMÁNY

A	95 ÷ 120 mm
B	121 ÷ 145 mm
C	146 ÷ 170 mm
D	171 ÷ 195 mm

TECHNIKAI PARAMÉTEREK

AJTÓTOK SZERKEZETE

Az állítható tok kiváló minőségű, 1,2 mm vastag horganyzott acélelemezéből készült.

Az ajtótok elemei:

- a falvastagsághoz igazított falcos rész, a szükséges szerelvényekkel és tartozékokkal felszerelve,
- állíthatósági tartomány -5, +20 mm,
- gumitömítés,
- pántok (Fém PORTA SYSTEM tok),
- 3D állítható pántok (PORTA SYSTEM ELEGANCE fém tok).

GYÁRI TARTOZÉKOK - A TOK ÁRÁBAN

- Kettő vagy három standard pánt (Fém PORTA SYSTEM)
- Kettő 3D állítható pánt (Fém PORTA SYSTEM ELEGANCE)
- Három pánt (a 100 méretű tokhoz) (Fém PORTA SYSTEM tok)
- Gumitömítés az ajtókeret kerülete körül fehér, szürke, barna, krém, antracit és fekete színben
- Rögzítőlemez
- Megerősítés a zárfogadóhoz*

TOK MÉRETEK LÁSD OLD. 233, 3. TÁBLÁZAT

- "60", "70", "80", "90", "100" és "120" ÷ "200"
- A tok a kész padló szintre szerelendő „0”.

MEGJEGYZÉSEK

- Nemzeti műszaki értékelés ITB-KOT-2017/0245 2. kiadás.
- Megfelelőségi tanúsítvány 0004/D/W, ITB Varsó.
- Az ajtótokokat teljesen befejezett falaknál (pl. tapétázottan) és padlónál (pl. parkettázva) kell beszerelni.
- Prémium Antracit HPL/CPL poliészter-alapú festék az Antracit HPL/CPL felületű ajtótokhoz.
- A 80-as és 90-es Beruházási szabványos ajtótok méretek (800, 900 mm-es falnyílásnál) standardként kaphatók - felár nélkül.

TOVÁBBI KÖLTSÉGEK (OPCIONÁLIS FELÁR)

"220" tok
poliészter festék - II. CSOPORT
harmadik 3D pánt - arany színben (felárként a tok árához adva)
harmadik 3D pánt ezüst, fehér, fekete színben (felárként a tok árához adva)
állítható zárfogadó*
beruházási csomag
1,5 mm vastag fémelemezről (4-es mechanikai osztály)
megerősítés az ajtócsukóhoz

* az ár tartalmazza a tartozékokat és a felárakat. Fém PORTA SYSTEM

Állítható falc nélküli

Állítható, Állítható PS tok "sarkos éllel"

Fél Állítható

A TOK KERESZTMETSZETE



ÁLLÍTHATÓ TARTOMÁNY

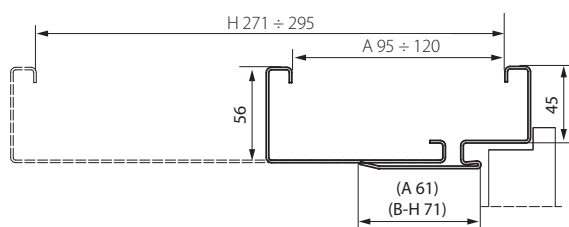

TOK BEÁLLÍTÁSA

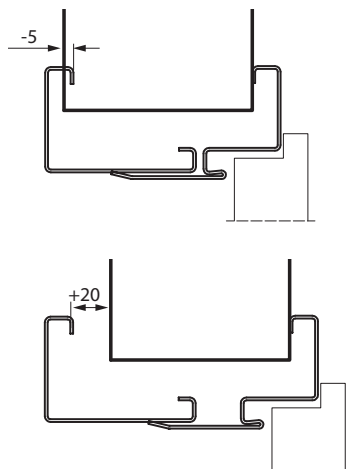

Fém Állítható, falc nélküli

A TOK KERESZTMETSZETE



ÁLLÍTHATÓ TARTOMÁNY ÁLLÍTHATÓ FALC NÉLKÜLI

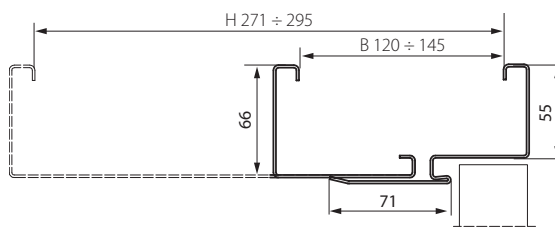

TOK BEÁLLÍTÁSA ÁLLÍTHATÓ FALC NÉLKÜLI

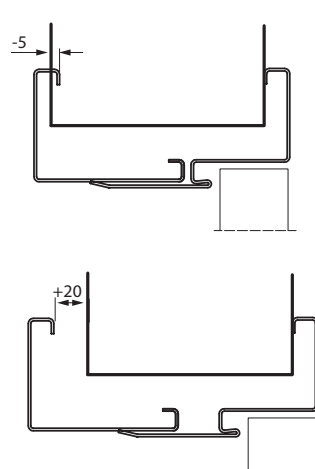

Fém PS "sarkos éllel"

A TOK KERESZTMETSZETE



SZÍNEK Szín mintákat lásd old. 247 – 254.

Poliészter Festék Prémium

I. CSOPORT	Fehér MATT	Szürke MATT	Antracit Struktúrált	II. CSOPORT	Fekete struktúrált
	Antracit HPL/CPL	Bézs MATT	Barna MATT		III. CSOPORT

Állítható falc nélküli Állítható, Állítható PS tok "sarkos éllel"

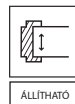

ÁLLÍTHATÓ

FALVASTAGSÁGI TARTOMÁNY

A	95 ÷ 120 mm
B	121 ÷ 145 mm
C	146 ÷ 170 mm
D	171 ÷ 195 mm
E	196 ÷ 220 mm
F	221 ÷ 245 mm
G	246 ÷ 270 mm
H	271 ÷ 295 mm

ÁLLÍTHATÓ PS, SARKOS ÉLLEL

FALVASTAGSÁGI TARTOMÁNY

B	120 ÷ 145 mm
C	146 ÷ 170 mm
D	171 ÷ 195 mm
E	196 ÷ 220 mm
F	221 ÷ 245 mm
G	246 ÷ 270 mm
H	271 ÷ 295 mm

TECHNIKAI PARAMÉTEREK

AJTÓTOK SZERKEZETE

A tok kiváló minőségű, 1,5 mm (Állítható, Állítható falc nélküli), 1,2 mm (Állítható, sarkos éllel) vastagságú horganyzott acéllemezből készült.

Az ajtótok elemei:

- pánt rész és zár bemélyedés
- a falat fedő hosszabbítás
- gumitömítés,
- pántok (falcos tokok),
- 3D állítható pánt (Állítható falc nélküli)

GYÁRI TARTOZÉKOK - A TOK ÁRÁBAN

- Két vagy három darab standard pánt (Állítható),
- Három darab pánt a „100”-as és „110”-es méretű tokban (Állítható),
- Kettő 3D állítható pánt (Állítható falc nélküli),
- Gumitömítés az ajtókeret kerülete körül fehér, szürke, barna, krém, antracit és fekete színben
- Szerelési horgonyok betonfalba
- Speciális csavarok gipszkarton falba való szereléshez

AJTÓTOK MÉRETEK, LÁSD OLD. 233, 3. TÁBLÁZAT

- "60", "70", "80", "90", "100", "110" i "120" ÷ "200"
- A tok a kész padló szintre szerelendő, 0".

MEGJEGYZÉSEK

- Nemzeti műszaki értékelés ITB-KOT-2017/0245 2. kiadás.
- Megfelelőségi tanúsítvány 0004/D/W, ITB Varsó.
- Az ajtótokokat teljesen befejezett falaknál (pl. tapétázottan) és padlónál (pl. parkettázva) kell beszerelni.
- Prémium Antracit HPL/CPL poliszter-alapú festék az Antracit HPL/CPL felületű ajtókhöz.
- A 80-as és 90-es Beruházási szabványos ajtótok méretek (800, 900 mm-es falnyílásnál) standardként kaphatók - felár nélkül.

TOVÁBBI KÖLTSÉGEK (OPCIONÁLIS FELÁR)

- poliszter festék - II. CSOPORT
- harmadik 3D pánt - arany színben (felárként a tok árához adva)
- harmadik 3D pánt ezüst, fehér, fekete színben (felárként a tok árához adva)
- állítható zárfogadó* (207 old.)
- elektromos zárfogadó (207 old.)
- beruházási csomag
- megerősítés az ajtócsukóhoz
- 1,5 mm vastag fémlemezből (állítható tok, 4-es mechanikai osztály)
- rozsdamentes acél küszöb (207 old.)

* az ár tartalmazza a tartozékokat és a felárakat. Állítható és Állítható PS tok "sarkos éllel"

KIS PLUSZ és NAGY Saroktok, falc nélküli - NAGY Fém Saroktok

KIS PLUSZ Saroktok

A TOK KERESZTMETSZETE



A TOK KERESZTMETSZETE

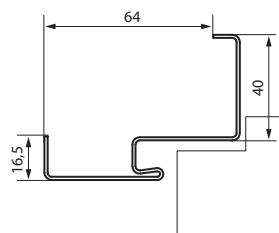

NAGY Fém Saroktok

A TOK KERESZTMETSZETE



A TOK KERESZTMETSZETE

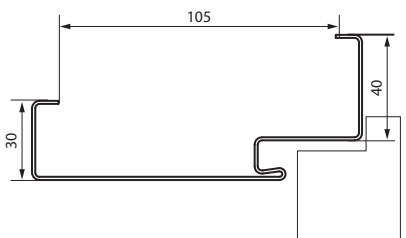

NAGY Fém Saroktok falc nélkül

A TOK KERESZTMETSZETE



A TOK KERESZTMETSZETE

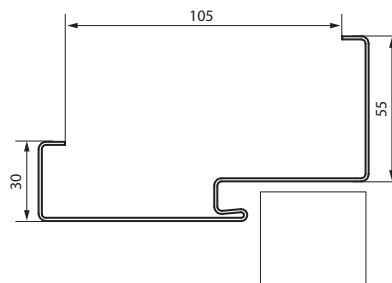

SZÍNEK Szín mintákat lásd old. 247 – 254.

Poliészter Festék Prémium ♥♥♥♥◇◇

I. CSOPORT	Fehér MATT	Szürke MATT	Antracit Struktúrált	II. CSOPORT	Fekete struktúrált
	Antracit HPL/ CPL	Bézs MATT	Barna MATT		III. CSOPORT

KIS PLUSZ és NAGY Saroktok, falc nélküli - NAGY Fém Saroktok



GALVANIZÁLT
LAP



TECHNIKAI PARAMÉTEREK

AJTÓTOK SZERKEZETE

Fém saroktok (KIS PLUSZ, NAGY és Fém falc nélküli NAGY) 1.2 mm vastagságú horganyzott acéllemezből készül. A tok rendelhető megfordítható vagy jobbos és balos változatban. A tok profil szélessége 64 mm (KIS PLUSZ saroktok) vagy 105 mm (NAGY saroktok és Fém falc nélküli NAGY).

GYÁRI TARTOZÉKOK - A TOK ÁRÁBAN

KIS PLUSZ és NAGY saroktok

- Két vagy három darab standard pánt
- Három pánt ("100" és "110" tokméretben)
- Gumitömítés az ajtótok kerülete körül fehér, bézs, szürke, barna, antracit és fekete színben
- Szerelési dübel (KIS PLUSZ saroktokhoz)

NAGY saroktok gipszkarton falhoz

- Két vagy három darab standard pánt
- Három pánt "100", "110" tokméretben
- Gumitömítés az ajtótok kerülete körül bézs, szürke, barna, antracit és fekete színben
- Speciális horgonyok gipszkarton falakba való beépítéshez (maximum 150 mm falvastagságig)

NAGY FALC NÉLKÜLI fém saroktok

- Két 3D állítható pánt
- Gumitömítés az ajtótok kerülete körül fehér, bézs, szürke, barna, antracit és fekete színben

AJTÓTOK MÉRETEK, LÁSD OLD. 233, 3. TÁBLÁZAT

- "60", "70", "80", "90", "100", "110" i "120" ÷ "200"

Két változatban:

- padlóbeállítás nélkül, a kész padlóra állítva – „0”
- padlóbeállással, beépítve a padlóba – „-30” szint

MEGJEGYZÉSEK

- Nemzeti műszaki értékelés ITB-KOT-2017/0245 2. kiadás.
- Megfelelőségi tanúsítvány 0004/D/W, ITB Varsó.
- Prémium Antracit HPL/CPL poliészter-alapú festék az Antracit HPL/CPL felületű ajtókhöz.

TOVÁBBI KÖLTSÉGEK (OPCIONÁLIS FELÁR)

poliészter festék - II. CSOPORT
harmadik 3D pánt - arany színben (felárként a tok árához adva)
harmadik 3D pánt ezüst, fehér, fekete színben (felárként a tok árához adva)
szerelési dübelek (NAGY saroktok)
állítható zárfogadó (NAGY saroktok)
elektromos zárfogadó (207 old.)
tok bővítése 110 mm-ről 150 mm-re
tok bővítése 155 mm-ről 270 mm-re
tok bővítése 275 mm-ről 390 mm-re
beruházási csomag
1,5 mm vastag fémllemezből (4-es mechanikai osztály)
megerősítés az ajtócsukóhoz
rozsdamentes acél küszöb (207 old.)

* az tok ára tartalmazza a felárakat. KIS PLUSZ, NAGY Saroktok

PROJECT BIS, PROJECT Prémium®

® Szerzői jog a PORTA saját megoldása, jogilag védett

AJTÓTOK PROFIL



PROJECT BIS tok



PROJECT Prémium tok

SZÍNEK

Szín mintákat lásd old. 247 – 254.



Portasynchro 3D



Portaperfect 3D



Portalamino



CPL HQ 0,2 mm
Gladstone/Halifax

RAJZOK (ILLUSZTRÁCIÓ)

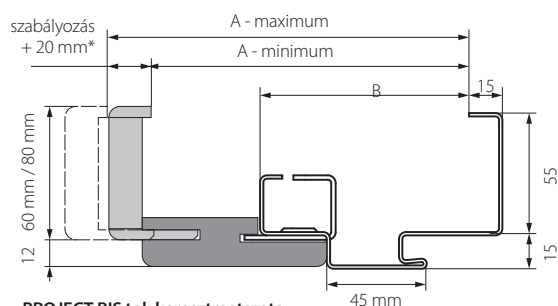

PROJECT BIS tok keresztmetszete

* az A falvastagsághoz az állíthatóság +15 mm

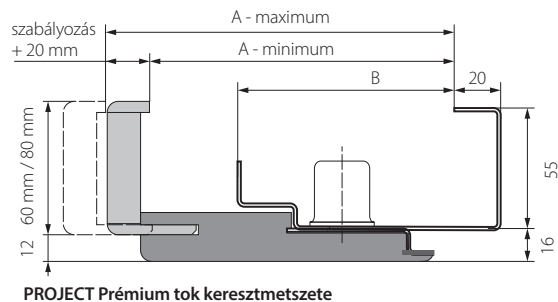

PROJECT Prémium tok keresztmetszete

MODELLLEK	PROJEKT BIS		PROJEKT PRÉMIUM	
	A	B	A	B
Rw=27 dB	138 ÷ 363 mm	89 mm	133 ÷ 333 mm	95 mm
Rw=32 dB	138 ÷ 363 mm	89 mm	133 ÷ 333 mm	95 mm
AGÁT, OPÁL	138 ÷ 363 mm	89 mm	133 ÷ 333 mm	95 mm
Gránit C osztály	143 ÷ 368 mm	94 mm	138 ÷ 338 mm	100 mm
EI 30	143 ÷ 368 mm	94 mm	138 ÷ 338 mm	100 mm
Extrém RC 2, RC 3	147 ÷ 372 mm	98 mm	142 ÷ 342 mm	104 mm
Extrém RC 4	152 ÷ 372 mm	103 mm	147 ÷ 347 mm	109 mm
Silence 37 dB, falcos	147 ÷ 372 mm	98 mm	142 ÷ 342 mm	104 mm
Silence 37 dB, falc nélküli	164 ÷ 389 mm	115 mm	159 ÷ 359 mm	121 mm
Rw=42 dB	162 ÷ 387 mm	113 mm	157 ÷ 357 mm	119 mm
EI 60	155 ÷ 380 mm	106 mm	-	-

PROJECT BIS, PROJECT Prémium®

® Szerzői jog a PORTA saját megoldása, jogilag védett

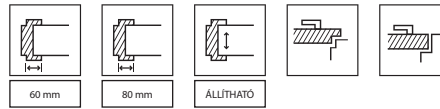

PROJECT BIS*

FALVASTAGSÁGI TARTOMÁNY	AGÁT, OPÁL, 27 dB, 32 dB	GRÁNIT, EI 30	EXTRÉM RC2, RC3, SILENCE 37 dB, falcos	EXTRÉM RC4	SILENCE 37 dB, falc nélküli	Rw = 42 dB	EI 60
A	138 ÷ 153 mm	143 ÷ 158 mm	147 ÷ 162 mm	152 ÷ 167 mm	164 ÷ 179 mm	162 ÷ 177 mm	155 ÷ 170 mm
B	158 ÷ 178 mm	163 ÷ 183 mm	167 ÷ 187 mm	172 ÷ 192 mm	184 ÷ 204 mm	182 ÷ 202 mm	175 ÷ 195 mm
C	183 ÷ 203 mm	188 ÷ 208 mm	192 ÷ 212 mm	197 ÷ 217 mm	209 ÷ 229 mm	207 ÷ 227 mm	200 ÷ 220 mm
D	203 ÷ 223 mm	208 ÷ 228 mm	212 ÷ 232 mm	217 ÷ 237 mm	229 ÷ 249 mm	227 ÷ 247 mm	220 ÷ 240 mm
E	223 ÷ 243 mm	228 ÷ 248 mm	232 ÷ 252 mm	237 ÷ 257 mm	249 ÷ 269 mm	247 ÷ 267 mm	240 ÷ 260 mm
F	243 ÷ 263 mm	248 ÷ 268 mm	252 ÷ 272 mm	257 ÷ 277 mm	269 ÷ 289 mm	267 ÷ 287 mm	260 ÷ 280 mm
G	263 ÷ 283 mm	268 ÷ 288 mm	272 ÷ 292 mm	277 ÷ 297 mm	289 ÷ 309 mm	287 ÷ 307 mm	280 ÷ 300 mm
H	283 ÷ 303 mm	288 ÷ 308 mm	292 ÷ 312 mm	297 ÷ 317 mm	309 ÷ 329 mm	307 ÷ 327 mm	300 ÷ 320 mm
I	303 ÷ 323 mm	308 ÷ 328 mm	312 ÷ 332 mm	317 ÷ 337 mm	329 ÷ 349 mm	327 ÷ 347 mm	320 ÷ 340 mm
J	323 ÷ 343 mm	328 ÷ 348 mm	332 ÷ 352 mm	337 ÷ 357 mm	349 ÷ 369 mm	347 ÷ 367 mm	340 ÷ 360 mm
K	343 ÷ 363 mm	348 ÷ 368 mm	352 ÷ 372 mm	357 ÷ 377 mm	369 ÷ 389 mm	367 ÷ 387 mm	360 ÷ 380 mm

PROJEKT PRÉMIUM*

FALVASTAGSÁGI TARTOMÁNY	AGÁT, OPÁL, 27 dB, 32 dB	GRÁNIT, EI 30	EXTRÉM RC2, RC3, SILENCE 37 dB, falcos	EXTRÉM RC4	SILENCE 37 dB, falc nélküli	Rw=42 dB
B	133 ÷ 153 mm	138 ÷ 158 mm	142 ÷ 162 mm	147 ÷ 167 mm	159 ÷ 179 mm	157 ÷ 177 mm
C	153 ÷ 173 mm	158 ÷ 178 mm	162 ÷ 182 mm	167 ÷ 187 mm	179 ÷ 199 mm	177 ÷ 197 mm
D	173 ÷ 193 mm	178 ÷ 198 mm	182 ÷ 202 mm	187 ÷ 207 mm	199 ÷ 219 mm	197 ÷ 217 mm
E	193 ÷ 213 mm	198 ÷ 218 mm	202 ÷ 222 mm	207 ÷ 227 mm	219 ÷ 239 mm	217 ÷ 237 mm
F	213 ÷ 233 mm	218 ÷ 238 mm	222 ÷ 242 mm	227 ÷ 247 mm	239 ÷ 259 mm	237 ÷ 257 mm
G	233 ÷ 253 mm	238 ÷ 258 mm	242 ÷ 262 mm	247 ÷ 267 mm	259 ÷ 279 mm	257 ÷ 277 mm
H	253 ÷ 273 mm	258 ÷ 278 mm	262 ÷ 282 mm	267 ÷ 287 mm	279 ÷ 299 mm	277 ÷ 297 mm
I	273 ÷ 293 mm	278 ÷ 298 mm	282 ÷ 302 mm	287 ÷ 307 mm	299 ÷ 319 mm	297 ÷ 317 mm
J	293 ÷ 313 mm	298 ÷ 318 mm	302 ÷ 322 mm	307 ÷ 327 mm	319 ÷ 339 mm	317 ÷ 337 mm
K	313 ÷ 333 mm	318 ÷ 338 mm	322 ÷ 342 mm	327 ÷ 347 mm	339 ÷ 359 mm	337 ÷ 357 mm

TECHNIKAI PARAMÉTEREK

AJTÓK SZERKEZETE

A komplett PROJEKT BIS és PROJEKT Prémium tok elemei:

- 1,2 mm. vastagságú (AGÁT), vagy 1,5 mm. (OPÁL, KVARC, GRÁNIT, Rw=27 dB, Rw=32 dB, Rw=42 dB, EI 30, EI 60), két oldalán horganyzott lemezből készült, szerelésre előkészített, sarokprofil, PORTA System borítású ajtótok
 - a speciálisan a PortaSystem marással ellátott elemek, egy vízszintes és két függőleges gerendából, valamint a fautánzatú anyagból, takarólécekből áll.

A PORTA System borítás a Projekt tokhoz, legyártása után lapra szerelve a helyszíni szerelésre előkészítve szállítják az ügyfélhez.

GYÁRI TARTOZÉKOK - A TOK ÁRÁBAN

- Standard, az ajtótok típusa szerint, az alkalmazott ajtószárny típusához igazítva.

AJTÓTOK MÉRETEK, LÁSD OLD. 234, 5. TÁBLÁZAT

- "80"; "90"; "100"

Két változatban:

- padlóbeállítás nélkül, a kész padlóra állítva – „0”
 - padlóbeállással, beépítve a padlóba – „-30” szint

MEGJEGYZÉSEK

- Nemzeti műszaki értékelés ITB-KOT-2017/0245 2. kiadás.
 - Megfelelőségi tanúsítvány 0004/D/W, ITB Varsó
 - A minimális falméret képezi a fal alsó mérethatárát - "A" méret.
 - A PROJEKT változatban készült tok nagyobb szerelőnyílást igényel S₀ +25 mm (±10) és H₀ +15 (±5) a standard méretű fémtok méreteihez viszonyítva.

TOVÁBBI KÖLTSÉGEK (OPCIONÁLIS FELÁR)

színek: CPL 0,2 mm - CSOPORT II

Egy ajtó sok lehetőség

Nézze meg, hogyan adhat egyszerűen új karaktert ajtóinak! Gondoskodjon a befejező részletekről és a divatos kiegészítőkről, amelyeket anélkül vásárolhat meg, hogy a teljes ajtólapot ki kellene cserélnie.

TIPPI! Minden ajtót személyre szabhat az Ön saját stílusa szerint

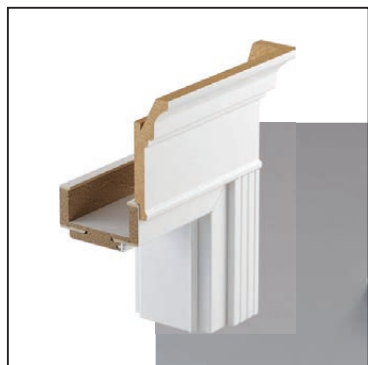

RETRO MODUL

stilizált korona és díszlécek a tokhoz való illesztéshez



FALI LÉCEK

dekoratív fali léc festhető / DoItYourself

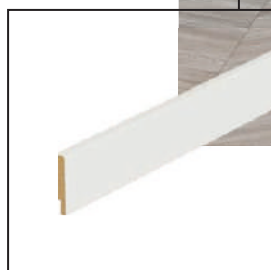

LÁBAZATI PANEL

elegáns és praktikus módja a belső tér kiegészítésének

TOVÁBBI KIEGÉSZÍTŐK

RETRO MODUL

PORTA SYSTEM
+ RETRO modul (korona és
díszlécek)

korona

+

függőleges dekoratív
takaróléc (szett)



TOVÁBBI KÖLTSÉGEK (OPCIONÁLIS FELÁR)

- korona: Szatén Természetes furnér Fehér Tölgy
- dekoratív takarólécek: Szatén Természetes furnér Fehér Tölgy

LÁBAZATI PANEL

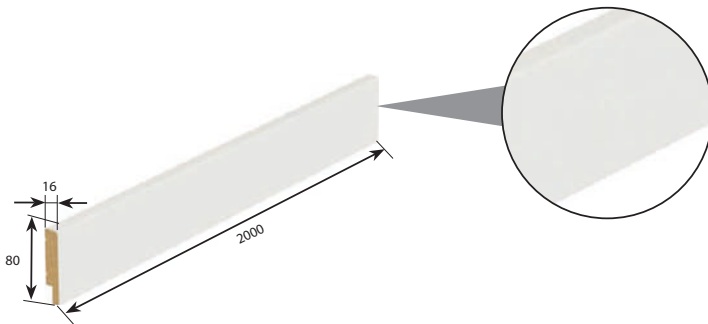

SZÍNEK

Portadekor: Fehér, Fiord, festetlen (festhető felület) Prémium Plusz
UV Festék: Fehér és Szürke
Portaperfect: Természetes Tölgy, Matt Tölgy
CPL HQ: Fekete, Craft Arany Tölgy.

FALI LÉCEK

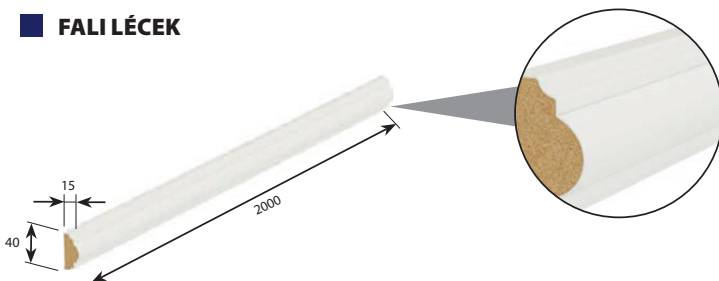

Festetlen, Portadekor: Fiord

TAKARÓLÉCEK

Sima takaróléc



Gömbölyített takaróléc



Negyedes takaróléc
(2,15 m x 12 mm x 22 mm)



Portadekor, Portasynchro 3D, Portaperfect 3D, CPL HQ, Portalamino, Lakkozott Felület, Gladstone/Halifax, Prémium Plusz UV Festék, Természetes Furnér

Ajtók szélesítések

TOK BEÁLLÍTÁSA

A tok a fal méretének megfelelően kiszélesíthető:

- **Átjárótok (kombinált tok)** - nagy faltávolságokhoz tervezték (max. 588 mm). A megoldás egy szabványos tokból és egy kiegészítő, csatlakozóval ellátott szélesítő gerendából áll. Ellenőrizze a méreteket az 1. TÁBLÁZAT, old. 232

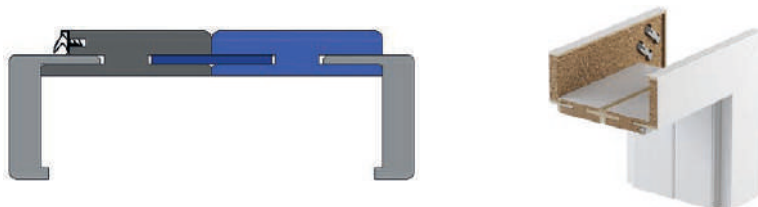

- **Beállítópanel** - egy olyan megoldás, amely lehetővé teszi a szabványos tok (max. 460 mm) kiszélesítését egy MDF-ből készült kiegészítő panel segítségével; az állítópanelek 80 és 160 mm szélességben kaphatók.



BEÁLLÍTÓPANELEK a PORTA SYSTEM ajtótokokhoz

Portadekor, Portasynchro 3D, Portalamino, Portaperfect 3D, CPL HQ cs. I, Super Matt, felület Prémium Lakkozott Felület, Prémium Plusz UV Festék

TOVÁBBI KÖLTSÉGEK (OPCIONÁLIS FELÁR)

- beállító panel: Szatén Természetes furnér Fehér Tölgy

- **Széles toll** - a meghosszabbított állítónyelvvel ellátott sarokkonzol lehetővé teszi a fal terjedelmének további 20 mm-rel történő növelését (a 20 mm-es beállítás megtartása mellett). Az opció a PORTA SYSTEM és a PORTA SYSTEM ELEGANCE ajtótokokhoz minden kivételben elérhető.

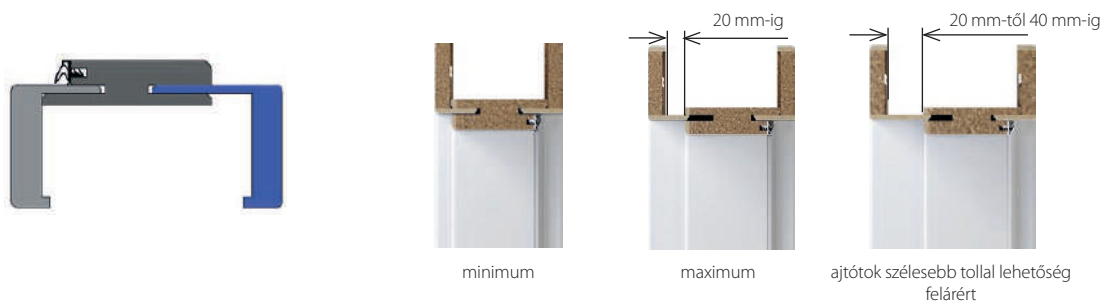

felület Felület, Prémium Plusz UV Festék, felület Furnér

REKUPERATÍV ALÁVÁGÁS

Azokban az épületekben, ahol rekuperációs rendszert alkalmaznak, érdemes megfelelő ajtókról gondoskodni. A PORTA kínálatában kiválasztott kollektciónál rekuperációs alávágást készítettünk. Ebben az opcióban az ajtólapok 15 mm-rel rövidebbek, mint a szabványosak, miközben megtartják a szabványos tokmagasságot.

Kollekciók amelyben elérhető az opció: PORTA VEKTOR, PORTA ART DECO, PORTA HIDE.

Megjegyzés: csak a lengyel szabványhoz elérhető.



PORTA VEKTOR



PORTA VEKTOR
rekuperatív alávágással



PORTA VEKTOR
szellőző alsó kivágással

SZELLŐZŐ NYÍLÁSOK



Szellőző lyuksorok
- 1 soros (különböző
színekben)



Szellőző lyuksorok
- 2 soros (különböző színekben)



Fém szellőző lyuksor, értékesítése darabonként
- Választható színek: - szögletes lyuksor: arany, matt arany, ezüst, matt ezüst
- kerek lyuksor: ezüst, matt ezüst



Szellőzőrács



Szellőzőrács beépítve (különböző színekben)
- A rács megfelel a fürdőszobai szellőztetésre vonatkozó követelményeknek az építési törvény előírásai szerint.

VÁSÁROLJON KÉNYELMESEN SZETTben TARTOZÉKOK

14

→ Válassza ki a tartozékokat **az Ön igényei szerint**



ELEGANT kilincs

- ✔ **SOK SZÍN** Kilincseink számos színben kaphatók, **könnyedén illesztheti őket enteriőrjének más elemeihez.** Ha a tartozékokat szettben vásárolja meg, **kényelmesen** összeillesztheti **őket**, és biztos lehet benne, hogy az összes elem (kilincs, zár, pántok) színe megegyezik.



LUNGO kilincs

- ✔ **KÜLÖNBÖZŐ STÍLUSOK** Kínálatunkban

biztosan találni fog egy kilincset, **függetlenül attól, hogy milyen stílusú a belső tér.** A geometrikus formájú és minimalista kialakítású ajtókilincsek tökéletesek a modern stílushoz. A klasszikus belső terekben a hosszú szárú, lekerekített formájú kilincsek ideálisak.



AZURA: Kilincs + ajtóütköző + bútorfogantyúk

- ✔ **FUNKCIONÁLIS** Kínálatunkban

olyan kollekción is talál, amely a következőket ötvözi: **ajtókilincsek, bútorfogantyúk, akasztók és gombok**, amelyeknek köszönhetően stilisztikailag egységes és funkcionális belső teret hozhat létre. Ezen kívül olyan fogantyúkat és ajtókilincseket is talál, amelyek észrevétlenül átalakítják a belső teret.

AZURA kollekcio

Az alkalmazott nyomtatási technikák miatt a katalógusban szereplő színek eltérhetnek az eredeti színektől.

AZURA FEKETE (zártakaró vastagság 9 mm)



AZURA ARANY (zártakaró vastagság 9 mm)



AZURA EZÜST (zártakaró vastagság 9 mm)



* A hosszanti bútorfogantyúknál feltüntetett értékek (320 mm, 192 mm, 128 mm) a fogantyúk rögzítőcsavarjainak távolságát jelzik.

Kilincsek

Az alkalmazott nyomtatási technikák miatt a katalógusban szereplő színek eltérhetnek az eredeti színektől.

■ EUFORIA (zártakaró vastagság 9 mm) ÚJ, ALACSONYABB ÁR



fekete



ezüst



standard

cilinderbetéthez

WC zár

■ SEGURA (zártakaró vastagság 9 mm) ÚJDONSÁG



fekete



ezüst



standard

cilinderbetéthez

WC zár

■ TOPAZ (zártakaró vastagság 10 mm)



ezüst



standard

cilinderbetéthez

WC zár

■ UNICO (zártakaró vastagság 9 mm)



fekete struktúrált



antracit struktúrált



standard

cilinderbetéthez

WC zár

■ RUMBA (zártakaró vastagság 9 mm)

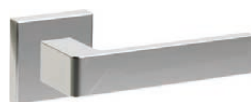

fényes króm



nikkel



fekete



standard

cilinderbetéthez

WC zár

Az alkalmazott nyomtatási technikák miatt a katalógusban szereplő színek eltérhetnek az eredeti színektől.

■ NEXT (zártakaró vastagság 9 mm)



ezüst



matt ezüst



matt arany



standard



cilinderbetéthez



WC zár

■ OFFICE (zártakaró vastagság 9,5 mm)



ezüst



matt ezüst



antracit



arany



matt arany



standard



cilinderbetéthez



WC zár

■ CUBE (zártakaró vastagság 9 mm)



szálcsiszolt matt króm



szálcsiszolt matt nikkell



fekete



standard



cilinderbetéthez



WC zár

■ ELEGANT (zártakaró vastagság 6 mm)

AJÁNLJUK A vékony rozetta önmagában is modern forma és osztály.



ezüst



fehér



fekete



standard



cilinderbetéthez



WC zár

■ DIVO FIT Q (zártakaró vastagság 6 mm)

AJÁNLJUK A vékony rozetta önmagában is modern forma és osztály.



króm



szatén króm



fekete



standard



cilinderbetéthez



WC zár

Kilincsek

Az alkalmazott nyomtatási technikák miatt a katalógusban szereplő színek eltérhetnek az eredeti színektől.

MAXIMA (zártakaró vastagság 9 mm)



króm



szálcsiszolt króm



fekete



standard



cilinderbetéthez



WC zár

MAXIMA CONNECT (zártakaró vastagság 9 mm)



fekete fehér betéttel



standard



cilinderbetéthez



WC zár

DORO (zártakaró vastagság 9 mm) ÚJDONSÁG



fekete



ezüst



standard



cilinderbetéthez



WC zár

ORGANIC (zártakaró vastagság 9 mm)



fekete struktúrált



antracit struktúrált



standard



cilinderbetéthez



WC zár

MODERN PLUS (zártakaró vastagság 11 mm)



ezüst



matt ezüst



matt arany



standard



cilinderbetéthez



WC zár

Az alkalmazott nyomtatási technikák miatt a katalógusban szereplő színek eltérhetnek az eredeti színektől.

■ ACCENT PLUS (zártakaró vastagság 9 mm)



ezüst



matt ezüst



matt arany



standard



cilinderbetéthez



WC zár

■ LEA (zártakaró vastagság 9 mm)



arany



fekete



standard



cilinderbetéthez



WC zár

■ LUNA SLIM (zártakaró vastagság 6 mm)

AJÁNLJUK A vékony rozetta önmagában is modern forma és osztály.



arany



króm



szálcsiszolt króm



fekete



standard



cilinderbetéthez



WC zár

■ BELLA SLIM (zártakaró vastagság 6 mm)

AJÁNLJUK A vékony rozetta önmagában is modern forma és osztály.



króm



arany



fekete



standard



cilinderbetéthez



WC zár

■ RONDA (zártakaró vastagság 6 mm)

AJÁNLJUK A vékony rozetta önmagában is modern forma és osztály.



matt arany



fekete



standard



cilinderbetéthez



WC zár

Kilincsek

Az alkalmazott nyomtatási technikák miatt a katalógusban szereplő színek eltérhetnek az eredeti színektől.

■ SIMPLE (zártakaró vastagság 6 mm)

AJÁNLJUK A vékony rozetta önmagában is modern forma és osztály.



ezüst



fehér



fekete



standard



cilinderbetéthez



WC zár

■ DIVO FIT (zártakaró vastagság 6 mm)

AJÁNLJUK A vékony rozetta önmagában is modern forma és osztály.



króm



szatén króm



fekete



standard



cilinderbetéthez



WC zár

■ AZALIA (zártakaró vastagság 7 mm)



arany



szatén króm,,



fényes króm



fekete



standard



cilinderbetéthez



WC zár

■ ORTICA (zártakaró vastagság 7 mm)



arany



fényes króm,



fekete



standard



cilinderbetéthez



WC zár

■ MODERNO (zártakaró vastagság 9 mm) ÚJDONSÁG



fehér



fekete



standard



cilinderbetéthez



WC zár

Az alkalmazott nyomtatási technikák miatt a katalógusban szereplő színek eltérhetnek az eredeti színektől.

LUNGO (zártakaró vastagság 9,5 mm)

ÚJDONSÁG



ROYAL (zártakaró vastagság 9,5 mm)



Nagy teherbírású kilincsek

■ OVAL / 4 OSZTÁLY (zártakaró vastagság 8 mm)



rozsdamentes acél

■ KVADRAT / 4 OSZTÁLY (zártakaró vastagság 8 mm)



rozsdamentes acél

■ EDEL / 3 OSZTÁLY (zártakaró vastagság 10 mm)



■ MINI PLUS (zártakaró vastagság 10 mm)



Kilincsek

Az alkalmazott nyomtatási technikák miatt a katalógusban szereplő színek eltérhetnek az eredeti színektől.

■ PORTA AGÁT (I EURÓPAI OSZTÁLY) zártakaró vastagság oldalról: külső 12 mm, belső 8 mm

Kilincs (72)

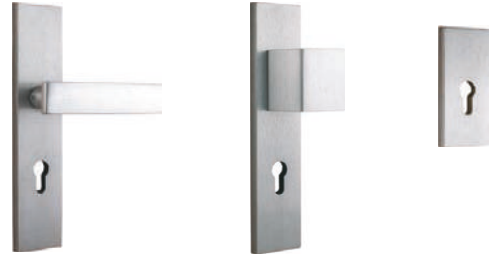

■ PORTA OPÁL (II EURÓPAI OSZTÁLY) zártakaró vastagság oldalról: külső 12 mm, belső 8 mm

Kilincs (72)



■ PORTA GRÁNIT (III EURÓPAI OSZTÁLY, KORÁBBAN "C" OSZTÁLY) zártakaró vastagság oldalról: külső 12 mm, belső 8,5 mm

Kilincs (72)



■ ROYAL (III EURÓPAI OSZTÁLY, KORÁBBAN "C" OSZTÁLY) zártakaró vastagság oldalról: külső 12 mm, belső 8,5 mm

Kilincs (72)



■ PORTA SAFE (III OSZTÁLY) zártakaró vastagság oldalról: külső 12 mm, belső 8,5 mm

Kilincs (92)

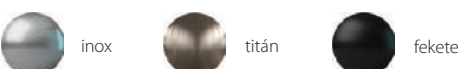

INTELLIGENS ELEKTRONIKUS ZÁR

Vezeték nélküli vezérlőhenger, amely lehetővé teszi, hogy a világ bármely pontjáról távolról irányítsa például az otthonához vagy a lakásához való hozzáférést. Rendszergazdaként korlátlan számú távoli kulcsot hozhat létre családtagok, vendégek vagy alkalmazottak számára. Lehetővé teszi az állandó vagy ideiglenes hozzáférés beállítását.

SALTO DANALOCK v3



Ezüst

EXTREME RC3 ajtókkal használható (30/40G vagy 30G/40 cilinderekhez). Az elektronikus zár (rozetta) használata nem befolyásolja az ajtó besorolását.

A KÉSZLET TARTALMA:

elektronikus zár (rozetta)

adapter - szükséges az elektronikus zárnak a cilinderre történő felszereléséhez

WiFi híd

WILKA cilinder készlet - 1 db. gombbal, vészhelyzeti funkcióval

AJTÓFELÜLETEK TISZTÍTÁSÁRA, FRISSÍTÉSÉRE ÉS REGENERÁLÁSÁRA SZOLGÁLÓ KÉSZLET



PORTA DOOR CARE

A rendszeres alkalmazás biztosítja, hogy az ajtók tisztán és tökéletes állapotban maradjanak, garantálva a használatban lévő ajtókkal való legmagasabb szintű elégedettséget.

Rendszeres használata 2-3 hetente, erős szennyeződés esetén gyakrabban javasolt, közben pedig puha és száraz ruhával törölje át az ajtót, további tisztítószer használata nélkül.

A SZETT TARTALMAZZA:

PORTA Door Cleaner – az ajtófelület tisztítására való készítmény

Előkészítés minden típusú ajtófelület alapos tisztítására. Nem változtatja meg a fényesség mértékét. eltávolítja a zsír, matrica, viasz, toll, ceruza, filctoll, cipőfényező, nikotin stb. által hagyott nyomokat. Antisztatikus hatású.

PORTA Door Refresher - az ajtófelület felfrissítésére és regenerálására való készítmény

Készítmény natúr fa ajtók, furnérok, deszkák, modern és stilizált lakkozott ajtók minden típusú felületének felfrissítésére és regenerálására. eltávolítja a vízkő és alkoholfoltokat. Életre kelti a színt és visszaadja az ajtófelület eredeti megjelenését. Ne használja magasfényű, viaszolt vagy olajozott ajtófelületeken. Nem tartalmaz viaszt vagy szilikont.

További tartozékok

KILINCS ALÁTÉTEK

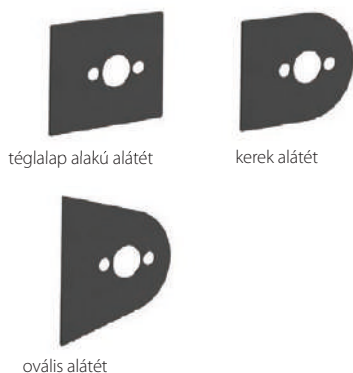

téglalap alakú alátét

kerek alátét

ovális alátét

ROZSDAMENTES ACÉL KÖRABLAK



- A köralakú üvegezés csak a következő típusú fagorgácsbetétes ajtólapoknál rendelhető: MINIMAX, PORTA DEKOR, PORTA CPL, ENDURO, Natura CLASSIC, PORTA RESIST.
- A külső átmérő 350 mm.
- 6 mm vastagságú átlátszó vagy matt 2. osztályú biztonsági üveg közül választhat.
- A köralakú üvegezés feláras.
- Fekete körablak felárért

KIEGÉSZÍTŐ FELSZERELÉS



Széles látószögű kitekintő

Két "B" osztályú szabadalmi betét - ezüst, fekete és arany színben

KÜSZÖB



Rozsdamentes acél küszöb a PORTA által gyártott ajtótokokhoz:

- standard (90 mm)
- szélesített (120 mm)

kétszárnyú ajtókhöz:

- standard (90 mm)
- szélesített (120 mm)

AJTÓCSUKÓ SZERKEZET

Ajtócsukó szerkezet
- ezüst és barna színben

KAGYLÓKILINCS



Kulcsos vagy fürdőszobai kampós zár, Kagylókilincs tolóajtóhoz oldalsó kagylókilincsel, tolóajtókhöz. ajtólap árában.

- arany, matt arany, ezüst, matt ezüst, fekete szín
- ezüst, arany és fekete színben

ELEKTROMOS ZÁRFOGADÓK



Elektromos zárfogadó a fém NAGY sarok- és állítható tokhoz



Elektromos zárfogadó PORTA SYSTEM tokhoz

RÖVIDÍTÉSRE VALÓ ELŐKÉSZÍTÉS



Szögletes és ovális kagylókilincs tolóajtókhöz.

- arany, matt arany, ezüst, matt ezüst, fekete szín

Ajtólap előkészítés rövidítéshez
- maximum 60 mm

További tartozékok

ZÁRAK



Mágneses zár rozsdamentes acél előlappal, fekete, fehér és arany színben



PRIME zár ezüst vagy arany színű előlappal



Zár fekete előlappal

PÁNTOK



3D pánt külön is rendelhető

- arany
- ezüst, fehér, fekete



PRIME pánt külön is rendelhető
- arany, matt arany, ezüst, matt ezüst



Standard pánt külön is rendelhető
a lapnak és a toknak a tartozéka
- ezüst



Pántok darabonkénti értékesítése
a lapnak és a toknak a tartozéka
- fekete



3D állítható pántok, lapnak és a toknak a tartozéka
- ezüst

PÁNTSAPKA



Pántsapka standard pánthoz és állítható 3D pánthoz (szett egy pánthoz)
- arany, matt ezüst, fényes króm
- fehér, fekete



Villadora pántsapka (szett egy pánthoz)
- fényes arany, antik arany, fényes ezüst

CILINDERBETÉT BELTÉRI AJTÓKHOZ



Cylinderbetét beltéri ajtókhöz, méretek:
30/30, 26/35
- fekete
- ezüst

Technikai rajzok

MINIMAX TOK

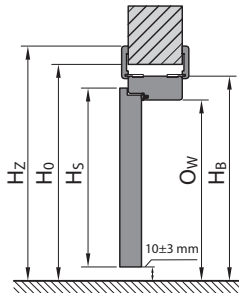
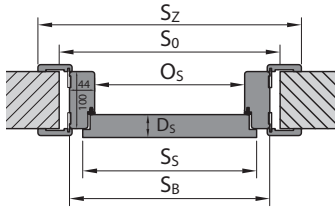

PORTA SYSTEM TOK

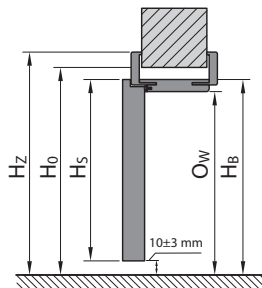
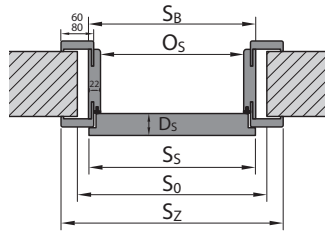

PORTA SYSTEM ELEGANCE TOK

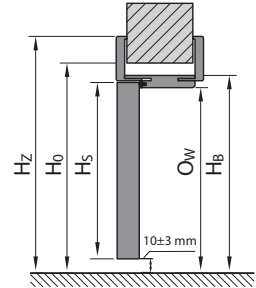
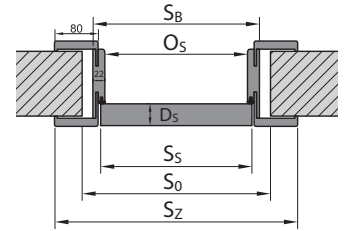

LEVEL TOK

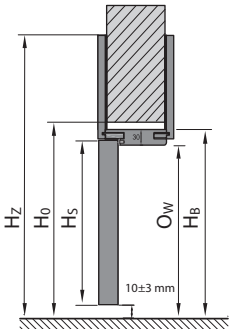
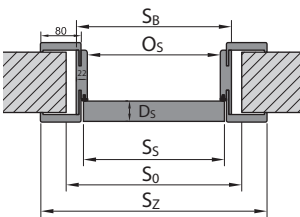

FÉM TOK

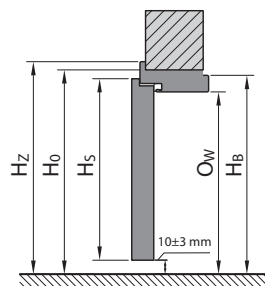
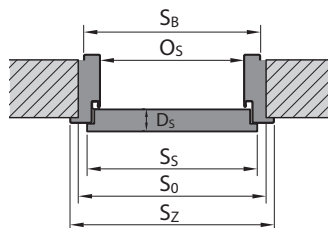

FALC NÉLKÜLI FÉM TOK

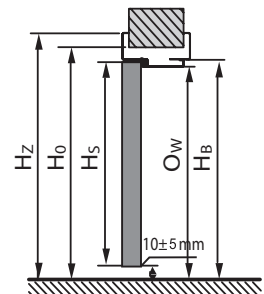
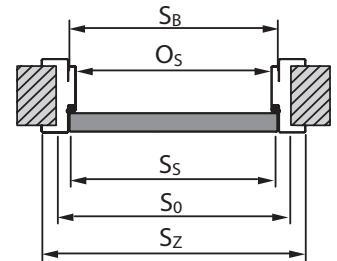

Tekintse meg összeszerelési videóinkat

PORTA HIDE

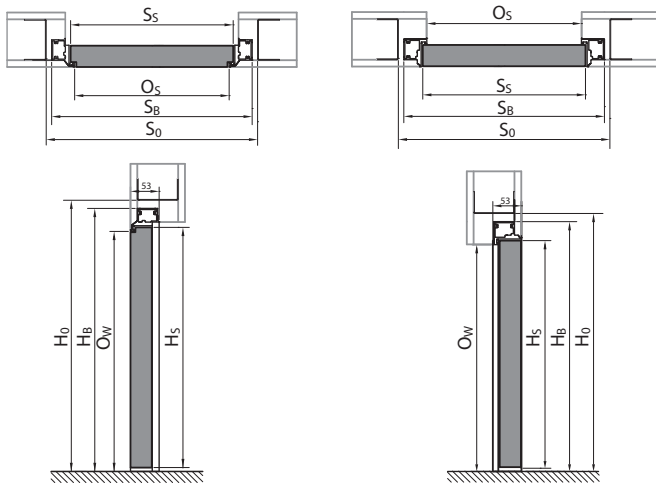

FORDÍTOTT FALCOS TOK

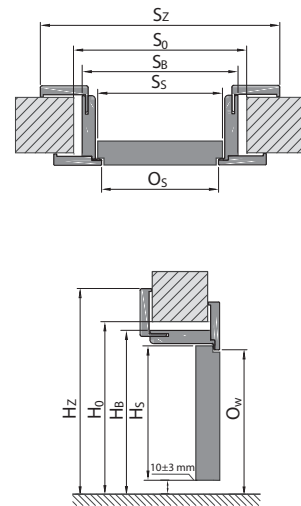

PORTA TOLÓAJTÓ SZERKEZET

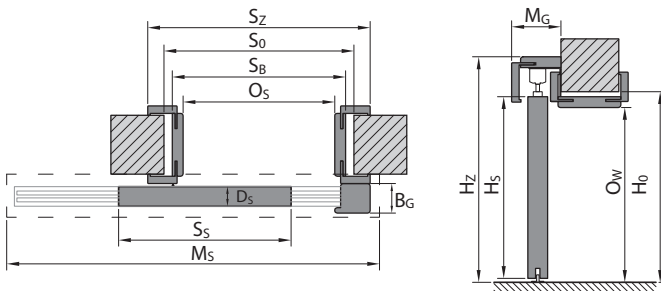

KOMPAKT TOLÓAJTÓ SZERKEZET

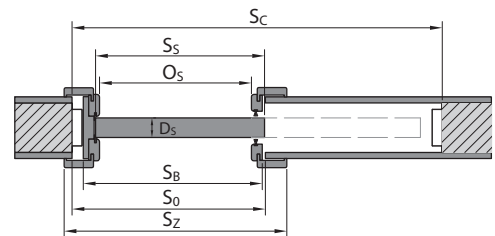

TOK NÉLKÜLI TOLÓAJTÓ SZERKEZET

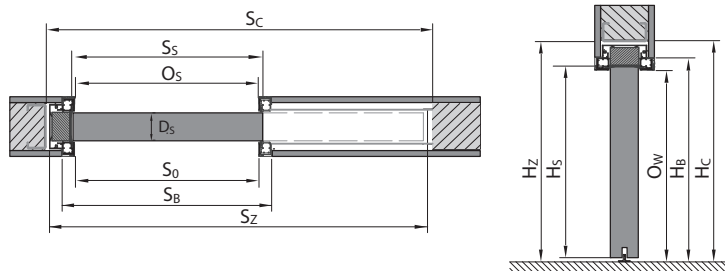

Mérettáblázat

LENGYEL MÉRETREND (PN)

JELMAGYARÁZAT

S_s	ajtólap teljes szélessége, falccal együtt	H_b	tok magassága, takarólecek nélkül
H_s	ajtólap teljes magassága, falccal együtt	S_z	tok teljes szélessége, takarólecekkel
D_s	ajtólap vastagsága	H_z	tok teljes magassága, takarólecekkel
S_o	kész falnyílásméret (szélesség)	M_s	tolóajtó szerkezet szélessége
H_o	kész falnyílásméret (magasság)	M_g	tolóajtó szerkezet vastagsága
O_s	átjáró keretnyílás szélessége (amennyiben az ajtó, ALFA vagy BÉTA amelyek fel vannak függesztve, a méreteket csökkenteni kell a lapok vastagságával)	B_g	tolóajtó ütköző gerenda vastagsága
O_w	átjáró keretnyílás magassága (mérve a befejezett padlótól)	T_{sw}	megengedhető eltérés a falnyílás szélességéből/magasságából
S_b	tok szélessége, takarólecek nélkül	S_c	kész falnyílásméret (szélesség) a falba építendő kazettához
		H_c	kész falnyílásméret (magasság) a falba építendő kazettához, a kész padlótól

60/80 mm széles takarólc méretei megtalálhatók a mérettáblázatban (S_z).

BELTÉRI AJTÓK FA TOKKAL (PN)

TÁBLÁZAT 1

Fa beltéri kétszárnyú tok mérettáblázata itt található: www.portadoors.hu

A kétszárnyú ajtók méretének meghatározásához szükséges:

- a) PORTA SYSTEM tokkal ellátott falcos ajtólapok esetén: az 1. táblázatban az egy ajtólapra megadott S_o mérethez hozzá kell adni a második ajtólap (falcos) vagy az oldalpanel (falcos) S_s méretét.
- b) más tokkal ellátott, falcos ajtólapok esetében: az 1. táblázatban az egy ajtólapra (falcos) megadott ajtólap méretéhez hozzá kell adni a második (falcos) ajtólap vagy oldalpanel S_s méretét, és az így kapott értéket további 10 mm-rel csökkenteni.
- c) falc nélküli ajtólapok esetében: az 1. táblázatban az egyszárnyú (falc nélküli) ajtólapra megadott S_o mérethez hozzá kell adni a második (falc nélküli) ajtólap vagy az oldalpanel (falc nélküli) ajtólap S_s méretét és azt 16 mm-rel növelni.

TOKTÍPUS	MÉRET	S_s	H_s	D_s	S_o	H_o	O_s	O_w	S_b	H_b	S_z (6)	S_z (8)	H_z	T_{sw}
Minimax 60 mm tok	60	644	2030	40	710	2075	602	2016	690	2060	800	-	2115	+20 / +10
	70	744			810		702		790		900	-		
	80	844			910		802		890		1000	-		
	90	944			1010		902		990		1100	-		
	100	1044			1110		1002		1090		1200	-		
PORTA SYSTEM tok	60	644	2030	40	680	2060	602	2016	646	2038	746	786	takarólc (6) / (8) 2088 / 2108	+20 / +10
	70	744			780		702		746		846	886		
	80	844			880		802		846		946	986		
	90	944			980		902		946		1046	1086		
	100	1044			1080		1002		1046		1146	1186		
	110	1144			1180		1102		1146		1246	1286		
PORTA SYSTEM ELEGANCE / LEVEL tok	60	618	2017	40	690	2060 / 2070	602	2016	646	2038 / 2046	-	786	2108 / felső panel (20) / (100) 2228/3028	+10 / +10
	70	718			790		702		746		-	886		
	80	818			890		802		846		-	986		
	90	918			990		902		946		-	1086		
	100	1018			1090		1002		1046		-	1186		
PORTA SYSTEM ELEGANCE 90 fok tok	60	618	2017	40	690	2060	602	2016	646	2038	-	786	2108	+10/+10
	70	718			790		702		746		-	886		
	80	818			890		802		846		-	986		
	90	918			990		902		946		-	1086		
	100	1018			1090		1002		1046		-	1186		
PORTA SYSTEM reverzibilis tok*	60	639	2027	40	720	2080	626	2028	691	2061	-	831	2130	±10/±5
	70	739			820		726		791		-	931		
	80	839			920		826		891		-	1031		
	90	939			1020		926		991		-	1131		
	100	1039			1120		1026		1091		-	1231		
RENOVA tok**	60	644	2030	40	596	2016	558	1994	584	2007	746	-	2088	+15 / -6
	70	744			696		658		684		846	-		
	80	844			796		758		784		946	-		
	90	944			896		858		884		1046	-		
	100	1044			996		958		984		1146	-		
	110	1144			1096		1058		1084		1246	-		
Villadora RETRO tok	60	644	2030	40	680	2060	602	2016	646	2038	-	789	2110	+20 / +10
	70	744			780		702		746		-	889		
	80	844			880		802		846		-	989		
	90	944			980		902		946		-	1089		
	100	1044			1080		1002		1046		-	1189		

FIGYELEM: Az S_z és a H_z méret a furnéros ajtólapoknál -1 mm / +3 mm toleranciával vannak megadva.

* 220 magas ajtólap választása esetén, természetes furnér felületben a H_o , H_s , O_w , H_b , H_z magasságot fel kell tüntetni - méret + 1 mm túréssel.

** S_o/H_o - a régi fémkeret tiszta szélességében / magasságában mért szélességét / magasságát jelenti. T_{sw} - a tolerancia + 15 mm, ami függ a régi tok szerkezettől.

AZ ÁLLÍTHATÓ TOK SZÉLESSÉGI TARTOMÁNYÁNAK KISZÉLESÍTÉSE EGY ÁTJÁRÓ TOK SEGÍTSÉGÉVEL

AJTÓTOK TÍPUS	SZABÁLYOZÁSI TARTOMÁNY [mm]	AJTÓTOK TÍPUS	SZABÁLYOZÁSI TARTOMÁNY [mm]	AJTÓTOK TÍPUS	SZABÁLYOZÁSI TARTOMÁNY [mm]	AJTÓTOK TÍPUS	SZABÁLYOZÁSI TARTOMÁNY [mm]	AJTÓTOK TÍPUS	SZABÁLYOZÁSI TARTOMÁNY [mm]
D+D	288-308	G+F	388-408	I+I	488-508	K+L	588-608	N+N	688-688
E+D	308-328	G+G	408-428	J+I	508-528	L+L	608-628		
E+E	328-348	H+G	428-448	J+J	528-548	L+M	628-648		
F+E	348-368	H+H	448-468	K+J	548-568	M+M	648-668		
F+F	368-388	I+H	468-488	K+K	568-588	M+N	668-688		

MEGJEGYZÉS: Az ajtótok S_z és H_z méretei natúr furnérban -1 mm/ + 3 mm tűréshatárral vannak megadva.

*Az S_z és H_z méret az ajtólap szélesebb oldalán mérve. Ezek megegyeznek a PSE-vel ellátott ajtótok méreteivel.

** S_z/H_z . A régi fémkeret tiszta nyílásának szélessége/magassága. T_{sw} - a tűrés +15 mm a régi ajtótok szerkezetétől függ.

***Villadora RETRO - „110” méret nem kapható, 6 cm széles takaróleccel

PORTA HIDE AJTÓK

TÁBLÁZAT 2

MÉRET	S_s	H_s	S_o	H_o	O_s	O_w	S_b	H_b
PORTA HIDE falc nélküli (kifele nyíló)	70	718	800	2070	703	2017	787	2059
	80	818	900		803		887	
	90	918	1000		903		987	
PORTA HIDE rejtett éllel (tokba nyíló)	70	718	800	2080	703	2027	787	2069
	80	818	900		803		887	
	90	918	1000		903		987	

BELTÉRI AJTÓK FÉM TOKKAL (PN)

TÁBLÁZAT 3

Ajtótok TÍPUS	MÉRET	S_s	H_s	D_s	S_o	H_o	O_s	O_w	S_b	H_b	S_z	H_z	T_{sw}
KIS PLUSZ Fém Saroktok	60	644	2030	40	649	2043	596	2016	629	2033	706	2071	±10 / ±5
	70	744			749		696		729		806		
	80*	844			849		796		829		906		
	90*	944			949		896		929		1006		
	100	1044			1049		996		1029		1106		
NAGY fém saroktok kőműves falhoz és LAPRASZERELT SAROKTOK saválló acélból	60	644	2030	40	675	2055	596	2016	656	2046	706	2071	±10 / ±5
	70	744			775		696		756		806		
	80*	844			875		796		856		906		
	90*	944			975		896		956		1006		
	100	1044			1075		996		1056		1106		
	110	1144			1175		1096		1156		1206		
NAGY fém saroktok gipszkarton falhoz	60	644	2030	40	685	2055	596	2016	680	2046	706	2071	+10 / +5
	70	744			785		696		780		806		
	80*	844			885		796		880		906		
	90*	944			985		896		980		1006		
	100	1044			1085		996		1080		1106		
	110	1144			1185		1096		1180		1206		
Állítható fém tokkal	60	644	2030	40	690	2063	596	2016	670	2053	716	2076	-10 / -5
	70	744			790		696		770		816		
	80*	844			890		796		870		916		
	90*	944			990		896		970		1016		
	100	1044			1090		996		1070		1116		
	110	1144			1190		1096		1170		1216		
Állítható PS „sarkos éllel” tokkal	60	644	2030	40	700	2070	596	2016	679	2058	736	2086	-10 / -5
	70	744			800		696		779		836		
	80*	844			900		796		879		936		
	90*	944			1000		896		979		1036		
	100	1044			1100		996		1079		1136		
Fém PORTA SYSTEM tok	60	644	2030	40	675	2055	596	2016	646	2041	736	2086	±10 / ±5
	70	744			775		696		746		836		
	80*	844			875		796		846		936		
	90*	944			975		896		946		1036		
	100	1044			1075		996		1046		1136		

Mérettáblázat

LENGYEL MÉRETTREND (PN)

Ajtótípus	MÉRET	S _s	H _s	D _s	S ₀	H ₀	O _s	O _w	S _B	H _B	S _Z	H _Z	T _{s/w}
Fém PORTA SYSTEM ELEGANCE**	60	618	2017	40	676	2056	596	2016	646	2041	736	2086	±10/±5
	70	718			776		696		746		836		
	80	818			876		796		846		936		
	90	918			976		896		946		1036		
	100	1018			1076		996		1046		1136		
NAGY fém saroktok, falc nélküli kőműves falhoz**	60	618	2017	40	676	2056	596	2016	656	2046	736	2086	±10/±5
	70	718			776		696		756		836		
	80	818			876		796		856		936		
	90	918			976		896		956		1036		
	100	1018			1076		996		1056		1136		
	110	1118			1176		1096		1156		1236		
NAGY fém saroktok, falc nélküli gipszkarton falhoz**	60	618	2017	40	681	2056	596	2016	656	2046	736	2086	+10/+5
	70	718			781		696		756		836		
	80	818			881		796		856		936		
	90	918			981		896		956		1036		
	100	1018			1081		996		1056		1136		
	110	1118			1181		1096		1156		1236		
Fém állítható falc nélküli**	60	618	2017	40	690	2063	596	2016	670	2053	736	2086	-10/-5
	70	718			790		696		770		836		
	80	818			890		796		870		936		
	90	918			990		896		970		1036		
	100	1018			1090		996		1070		1136		
	110	1118			1190		1096		1170		1236		

PORTA LOFT STELL

TÁBLÁZAT 4

TOKTÍPUS	MÉRET	S ₀	H ₀	S _Z /S _B	H _Z /H _B
PORTA LOFT STELL	80	874	2053	864	2048
	90	974		964	

TECHNIKAI AJTÓK (PN)

TÁBLÁZAT 5

TOKTÍPUS	MÉRET	S _s	H _s	D _s	S ₀	H ₀	O _s	O _w	S _B	H _B	S _Z (6)	S _Z (8)	H _Z	T _{s/w}
Rw=27 dB PORTA System tokkal	60	644	2030	40	680	2060	602	2016	646	2038	746	786	takaróléc (6) / (8) 2088 / 2108	+20 / +10
	70	744			780		702		746		846	886		
	80	844			880		802		846		946	986		
	90	944			980		902		946		1046	1086		
	100	1044			1080		1002		1046		1146	1186		
Rw=32 dB megegerősített PORTA SYSTEM tokkal	60	644	2030	44	680	2060	602	2016	650	2040	746	786	takaróléc (6) / (8) 2088 / 2108	+20 / +10
	70	744			780		702		750		846	886		
	80	844			880		802		850		946	986		
	90	952			988		910		958		1054	1094		
	100	1044			1080		1002		1050		1146	1186		
PORTA SILENCE Rw=37 dB falcos állítható tokkal	80	844	2030	49 / 50	880	2060	802	2016	850	2040	946	986	2088/2108	+20 / +10
	90	968			1004		926		974		1070	1110		
	100	1044			1080		1002		1050		1146	1186		
PORTA SILENCE Rw=37 dB falc nélküli állítható tokkal	80	818	2017	49 / 50	880	2060	801	2016	849	2040	-	985	-/2108	+20 / +10
	90	968			1030		951		999		-	1135		
	100	1018			1080		1001		1049		-	1185		
PORTA SILENCE Rw=37 dB falcos fix tokkal	80	844	2030	49 / 50	950	2090	802	2017	922	2077	1024	1064	2128/2148	±10 / ±5
	90	968			1074		926		1046		1148	1188		
	100	1044			1150		1002		1122		1224	1264		
PORTA SILENCE Rw=37 dB falc nélküli fix tokkal	80	818	2017	49 / 50	950	2090	801	2017	921	2077	-	1063	-/2148	±10 / ±5
	90	968			1100		951		1071		-	1213		
	100	1018			1150		1001		1121		-	1263		
PORTA SILENCE Rw=37 dB falcos fém tokkal*	80	844	2030	49 / 50	876	2055	796	2013	856	2043	906	-	2068	±10 / ±5
	90	968			1000		920		980		1030	-		
	100	1044			1076		996		1056		1106	-		

** Ha a pánttáska nem illeszkedik a falba, meg kell mélyíteni a helyét.

*FONTOSS! Rendelés beruházási méretben (nyílás 800, 900 mm) – Standard rendelésként – felár nélkül (standard beruházás - az S₀- hoz hozzá kell adni 8 mm - t). Kérjük, hogy ellenőrizze, hogy a megfelelő méretű ajtót rendelje az egyes szettekhez.

Mérettáblázat

LENGYEL MÉRETREND (PN)

TOKTÍPUS	MÉRET	S _s	H _s	D _s	S ₀	H ₀	O _s	O _w	S _B	H _B	S _Z (6)	S _Z (8)	H _Z	T _{s/W}
PORTA SILENCE Rw=37 dB falc nélküli fém tokkal*	80	818	2017	49 / 50	875	2055	795	2013	855	2043	905	-	2068	+10 / +5
	90	968			1026		945		1005		1055	-		
	100	1018			1075		995		1055		1105	-		
Rw = 42 dB megerősített PORTA System tokkal	80	868	2047	68 / 69	915	2080	802	2020	872	2056	968	1008	takaróléc (6) / (8) 2104 / 2124	+20 / +10
	90	968			1015		902		972		1068	1108		
	100	1068			1115		1002		1072		1168	1208		
Rw = 42 dB MDF tokkal	80	868	2047	68 / 69	975	2105	802	2021	946	2093	1048	1088	takaróléc (6) / (8) 2144 / 2164	±10 / ±5
	90	968			1075		902		1046		1148	1188		
	100	1068			1175		1002		1146		1248	1288		
Rw = 42 dB Fém tokkal*	80	888	2047	68 / 69	890	2055	810	2015	870	2045	950	-	2085	±10 / ±5
	90	988			990		910		970		1050	-		
	100	1088			1090		1010		1070		1150	-		
EI 30 MDF tokkal	60	644	2030	44 / 45	750	2090	602	2014	722	2077	824	864	takaróléc (6) / (8) 2128 / 2148	±10 / ±5
	70	744			850		702		822		924	964		
	80	844			950		802		922		1024	1064		
	90	952			1060		910		1030		1132	1172		
	100	1044			1150		1002		1122		1224	1264		
EI 30, Rw=27 dB, Rw=32 dB Fém tokkal*	60	644	2030	44 / 45 40 / 41 44 / 45	675	2055	596	2013	656	2043	706	-	2068	±10 / ±5
	70	744			775		696		756		806	-		
	80	844			875		796		856		906	-		
	90	952			985		904		964		1014	-		
	100	1044			1075		996		1056		1106	-		
EI 30 Rw = 27 dB, Rw = 32 dB fém tokkal gipszkarton falhoz	60	644	2030	40 / 41 44 / 45	685	2058	596	2013	680	2058	706	-	2068	+10 / +5
	70	744			785		696		780		806	-		
	80	844			885		796		880		906	-		
	90	952			993		904		988		1014	-		
	100	1044			1085		996		1080		1106	-		
EI 60 fa tokkal	60	668	2030	60 / 61	775	2090	628	2017	747	2077	858	-	2133	±10 / ±5
	70	768			875		728		847		958	-		
	80	868			975		828		947		1058	-		
	90	968			1075		928		1047		1158	-		
EI 60 fém tokkal *	60	668	2030	60 / 61	700	2055	618	2011	678	2041	732	-	2068	±10 / ±5
	70	768			800		718		778		832	-		
	80	868			900		818		878		932	-		
	90	968			1000		918		978		1032	-		
EI 30 PLUSZ, EI 60 PLUSZ	60	720	2040	62	745	2065	660	2023	730	2057	780	-	2083	±10 / ±5
	70	820			845		760		830		880	-		
	80	920			945		860		930		980	-		
	90	1020			1045		960		1030		1080	-		
	100	1120			1145		1060		1130		1180	-		
EI 30 PLUSZ, EI 60 PLUSZ kétszárnyú ajtó	90+30**	1423	2040	62	1445	2065	1363	2023	1431	2057	1483	-	2083	±10/±5
	90+40**	1523			1545		1463		1531		1583	-		
	90+50**	1623			1645		1563		1631		1683	-		
	90+60	1723			1745		1663		1731		1783	-		
	90+70	1823			1845		1763		1831		1883	-		
	90+80	1923			1945		1863		1931		1983	-		
	90+90	2023			2045		1963		2031		2083	-		
ENDURO lengőajtó tokkal	60	618	2017	40	750	2085	638	2030	728	2075	728	-	2075	±10 / ±5
	70	718			850		738		828		828	-		
	80	818			950		838		928		928	-		
	90	918			1050		938		1028		1028	-		
ENDURO	60	644	2030	40	675	2055	596	2016	656	2046	706	-	2071	±10 / ±5
	70	744			775		696		756		806	-		
	80	844			875		796		856		906	-		
	90	952			983		904		964		1014	-		
	100	1044			1075		996		1056		1106	-		

* A PROJECT tok alkalmazása során a falnyílásnak az S₀-nál 24 mm-rel és a H₀-nál 15 mm-rel nagyobbak kell lennie. (tolerancia ±10 mm / ±5 mm).

A PROJECT profi lok említett méreteit megtámasztja a 192. oldalon.

** A FÉM profi I használatánál csökkenteni kell az adott méretet 16 mm-rel.

*** A lap vastagsága a függőleges széleken mérve (a lap belső betét nélkül, a legszélesebb ponton mérve).

Mérettáblázat

LENGYEL MÉRETREND (PN)

TOKTÍPUS	MÉRET	S _s	H _s	D _s	S ₀	H ₀	O _s	O _w	S _B	H _B	S _Z (6)	S _Z (8)	H _Z	T _{s/w}
4-es mechanikai osztály NAGY saroktokokkal téglafalakhoz	70	752	2030	40	783	2055	704	2016	764	2046	814	-	2071	±10 / ±5
	80	852			883		804		864		914	-		
	90	952			983		904		964		1014	-		
	100	1052			1083		1004		1064		1114	-		
4-es mechanikai osztály NAGY saroktokokkal gipszkarton falakhoz	70	752	2030	40	793	2055	704	2016	788	2046	814	-	2071	±10 / ±5
	80	852			893		804		888		914	-		
	90	952			993		904		988		1014	-		
	100	1052			1093		1004		1088		1114	-		
4-es mechanikai osztály, ÁLLÍTHATÓ fém ajtótokkal	70	752	2030	40	798	2063	704	2016	778	2053	824	-	2076	±10 / ±5
	80	852			898		804		878		924	-		
	90	952			998		904		978		1024	-		
	100	1052			1098		1004		1078		1124	-		
4-es mechanikai osztály fém PORTA SYSTEM ajtótokkal	70	752	2030	40	784	2056	704	2016	754	2041	844	-	2086	±10 / ±5
	80	852			884		804		854		944	-		
	90	952			984		904		954		1044	-		
	100	1052			1084		1004		1054		1144	-		
Univerzális ajtók közüzemi helyiségekbe	70	715	2017	40***	760	2050	700	2018	739	2038	796	-	2066	±10 / ±5
	80	815			860		800		839		896	-		
	90	915			960		900		939		996	-		
Fém BASIC és Fém BASIC PLUS KIS PLUSZ Fém Sa- rokkokkal	80	852	2030	40	857	2043 - Basic 2047 - Basic PLUS	804	2016	837	2033	914	-	2071 - Basic 2075 - Basic PLUS	±10 / ±5
	90	952			957		904		937		1014	-		
	100	1052			1057		1004		1037		1114	-		
INNOVO 37 dB PORTA System tokkal	60	644	2030	44	680	2060	602	2016	650	2040	746	786	takaróléc (6) / (8) 2088 / 2108	+20 / +10
	70	744			780		702		750		846	886		
	80	844			880		802		850		946	986		
	90	968			1005		926		974		1070	1090		
	100	1044			1080		1002		1050		1146	1186		
INNOVO 37 dB Fém tokkal	60	644	2030	44	675	2055	596	2013	656	2043	706	-	2068	+10 / +5
	70	744			775		696		756		806	-		
	80	844			875		796		856		906	-		
	90	968			1000		920		980		1030	-		
	100	1044			1075		996		1056		1106	-		
INNOVO 42 dB MDF tokkal	80	888	2047	62	990	2105	822	2021	966	2093	1068	1008	takaróléc (6) / (8) 2144 / 2164	±10 / ±5
	90	988			1090		922		1066		1168	1108		
	100	1088			1190		1022		1166		1268	1208		
INNOVO 42 dB PORTA System tokkal	80	888	2047	62	925	2075	822	2020	894	2056	990	1030	takaróléc (6) / (8) 2104 / 2124	+20 / +10
	90	988			1025		922		994		1090	1130		
	100	1088			1125		1022		1094		1190	1230		
INNOVO 42 dB Fém tokkal	80	888	2047	62	890	2055	810	2015	870	2045	950	-	2085	±10 / ±5
	90	988			990		910		970		1050	-		
	100	1088			1090		1010		1070		1150	-		
PURE PORTA System tokkal	80	868	2047	68	915	2080	802	2020	872	2056	968	1008	takaróléc (6) / (8) 2104 / 2124	+20 / +10
	90	968			1015		902		972		1068	1108		
	100	1068			1115		1002		1072		1168	1208		
PURE MDF tokkal	80	868	2047	68	975	2105	802	2021	946	2093	1048	1088	takaróléc (6) / (8) 2144 / 2164	±10 / ±5
	90	968			1075		902		1046		1148	1188		
	100	1068			1175		1002		1146		1248	1288		

*PROJEKT tok használatakor az S₀ falban lévő nyílást 30 mm-rel, a H₀ magasságot 15 mm-rel kell megnövelni (tolerancia ± 10 mm / ± 5 mm).

A PROJEKT profil egyéb jellemző méreteit lásd a 218. oldalon lévő rajzon.

** Csak tele passzív ajtólap (üvegezés nélkül)

*** A lap vastagsága a függőleges széleken mérve (a lap belső betét nélkül, a legszélesebb ponton mérve).

BELTÉRI BEJÁRATI (PN)

TÁBLÁZAT 6

TOKTÍPUS	MÉRET	S _s	H _s	D _s	S ₀	H ₀	O _s	O _w	S _B	H _B	S _Z (6)	S _Z (8)	H _Z	T _{s/w}
ENTRO	80	844	2030	40	875	2055	796	2016**	856	2046	906	–	2071	±10/±5
	90	952			985		904		964		1014	–		
	100	1044			1075		996		1056		1106	–		
ENTRO TOP	80	844	2030	40/44	910	2071	796	2016	886	2061	946	–	2091	±10/±5
	90	952			1018		904		994		1054	–		
	100	1044			1110		996		1086		1146	–		
AGAT, OPÁL, KVARC, GRANIT C fém tokkal**	80	844	2030*	40 / 41 44 / 45 48 / 49	876	2056	796	2016***	856	2046	906	–	2071	±10/±5
	90	952			986		904		964		1014	–		
	100	1044			1076		996		1056		1106	–		
EXTRÉM RC2 EXTRÉM RC 3 fém tokkal**	80	844	2032	50	876	2056	796	2016	856	2046	906	–	2071	+10/±5
	90	968			1000		920		980		1030	–		
	100	1044			1076		996		1056		1106	–		
EXTRÉM RC 4 fém tokkal**	80	844	2032	54	880	2060	798	2016***	858	2046	908	–	2071	±10/±5
	90	968			1005		922		982		1032	–		
	100	1044			1080		998		1058		1108	–		
Fém SECURE	80	868	2040	54	900	2065	820	2025	880	2055	930	–	2080	±10/±5
	90	968			1000		920		980		1030	–		
	100	1068			1100		920		980		1030	–		

* Gránit C osztály H_s=2032

** A PROJECT tok alkalmazása során a falnyílásnak az S₀-nál 30 mm-rel és a H₀-nál 15 mm-rel nagyobbak kell lennie. (tolerancia ±10 mm / ±5 mm)
A PROJECT profilok említett méreteit megtalálja a 192. oldalon.

*** A FÉM profil használatánál csökkenteni kell az adott méretet 16 mm-rel.

KÜLTÉRI AJTÓK

TÁBLÁZAT 7

	MÉRET	S _s	H _s	D _s	S ₀	H ₀	O _s	O _w	S _B	H _B	S _Z	H _Z	T _{s/w}
Fém SAFE	80	868	2037	54	900	2065	820	2023*	880	2053	930	2078	±10/±5
	90	968			1000		920		980		1030		
	100	1068			1100		1020		1080		1130		
Fém SAFE Thermo tokkal	80	868	2037	54	900	2065	822	2023*	882	2053	932	2078	±10/±5
	90	968			1000		922		982		1032		
	100	1068			1100		1022		1082		1132		
Fém ENERGIA TAKARÉKOS	80	868	2037	66	900	2065	822	2023*	882	2053	932	2078	±10/±5
	90	968			1000		922		982		1032		
	100	1068			1100		1022		1082		1132		

* A fém küszöb használata 16 mm-rel csökkenti a megadott méretet.

TOLÓAJTÓ SZERKEZET, CSUKLÓS AJTÓK (PN)

TÁBLÁZAT 8

	MÉRET	S _s	H _s	D _s	S ₀	H ₀	O _s	O _w	H _Z	M _s (6)/(8)	M _G	B _G	T _{s/w}
PORTA tolóajtó szerkezet	60	644	2030	40	680	2060	602	2016	2119	1413	103	60	+20/+10
	70	744			780		702			1613			
	80	844			880		802			1813			
	90	944			980		902			2013			
	100	1044			1080		1002			2213			

	MÉRET	S _s	H _s	D _s	S ₀ (6)/(8)	H ₀	O _s (6)	O _s (8)	O _w	H _Z	M _s (6)/(8)	M _G	T _{s/w}
ALU tolóajtó szerkezet	60	744	2030	40	680/640	2060	602	560	2016	2114	1448	68	+20/+10
	70	844			780/740		702	660			1648		
	80	944			880/840		802	760			1848		
	90	1044			980/940		902	860			2048		
	130	2 x 744			1420/1380		1345	1304			2852		
	150	2 x 844			1620/1580		1545	1504			3252		
	170	2 x 944			1820/1780		1745	1704			3652		

	MÉRET	S _s	H _s	D _s	S ₀ (6)/(8)	H ₀	O _s	O _w	S _B	H _B	S _Z (6)	S _Z (8)	H _Z (6)/(8)	T _{s/w}
ALFA system	60	644	2000	40	680	2060	460	2016	646	2043	746	786	2088/2108	+20/+10
	70	744			780		560		846		886			
	80	844			880		660		946		986			
	90	944			980		760		1046		1086			
	100	1044			1080		860		1146		1186			
BÉTA system	60	588	1990	40	680	2070	450	2016	646	2050	746	786	2088/2108	+20/+10
	70	688			780		550		846		886			
	80	788			880		650		946		986			
	90	888			980		750		1046		1086			

	MÉRET	S _s	H _s	D _s	S ₀ *	H ₀ *	O _s	O _w	S _B	H _B	S _Z (6)	S _Z (8)	H _Z (6)/(8)	S _C	H _C	T _{s/w}
KOMPAKT – egyszárnyú	60	644	2030	40	660	2065	600	2018	654	2040	744	784	2090 /2110	1355	2130	+5/+10
	70	744			760		700		844		884	1555				
	80	844			860		800		944		984	1755				
	90	944			960		900		1044		1084	1955				
	100	1044			1060		1000		1144		1184	2155				
KOMPAKT – kétszárnyú	2 x 60	644	2030	40	1265	2065	1214	2018	1258	2040	1358	1398	2090 /2110	2610	2130	+5/+10
	2 x 70	744			1465		1414		1558		1598	3010				
	2 x 80	844			1665		1614		1758		1798	3410				
	2 x 90	944			1865		1814		1958		1998	3810				
	2 x 100	1044			2065		2014		2158		2198	4210				

* A KOMPAKT tolóajtó szerkezet S₀ és H₀ méretei a kész falnyílás méreteit jelenti a fém szerkezetnél, az átjáró tok beépítéséhez.

Mérettáblázat

LENGYEL MÉRETTREND (PN)

	MÉRET	S ₁	S ₂	H _s	D _s	S _o	H _o	M _s	T _{sw}
FEKETE tolóajtó szerkezet - kétszárnyú	70+70	744	744	2090	40	1425	2060	4000	±10/±5
	80+70	844	744			1525			
	80+80	844	844			1625			
	90+70	944	744			1625			
	90+80	944	844			1725			
	90+90	944	944			1825			
	100+70	1044	744			1725			
	100+80	1044	844			1825			
	100+90	1044	944			1925			
	100+100	1044	1044			2025			

	MÉRET	S _s	H _s	D _s	S _o	H _o	M _s	T _{sw}
FEKETE tolóajtó szerkezet *	70	744	2090	40	680	2060	2000	±10/±5
	80	844			780			
	90	944			880			
	100	1044			980			
SLIDE tolóajtó szerkezet	70	744	2200	40	680	2060	2010	±10/±5
	80	844			780			
	90	944			880			
	100	1044			980			
EFEKT tolóajtó szerkezet	90	944	2230	40	680	2060	1665	-10/±50
	100	1044			780		1865	
	110	1144			880		2065	

* Ha nem PORTA FEKETE tolóajtó szerkezetet használnak, akkor a falnyílás magasságát 60 mm-rel csökkenteni kell.

	MÉRET	S _s	H _s	D _s	S _o	H _o	O _s	O _w	S _B	H _B	S _Z	H _Z	S _C	H _C	T _{sw}
Tok nélküli tolóajtó szerkezet	70	744	2030	40	1580	2110	726	2036	823	2067	1560	2101	1580	2110	+10/+10
	80	844			1780		826		923		1760		1780		
	90	944			1980		926		1023		1960		1980		

FELÜLVILÁGÍTÓ (PN)

TÁBLÁZAT 9

	SZÉLESSÉG/ MAGASS.	S _o /H _o	O _s /O _w	S _B /H _B	S _Z /H _Z (6)	S _Z /H _Z (8)	T _{sw}	
Felülvilágító PORTA SYSTEM egyszárnyú	40	480	402	446	546	586	+20/+20	
	50	580	502	546	646	686		
	60	680	602	646	746	786		
	70	780	702	746	846	886		
	80	880	802	846	946	986		
	90	980	902	946	1046	1086		
	100	1080	1002	1046	1146	1186		
	110	1180	1102	1146	1246	1286		
	00*„60”	- / 2022	- / 1944	- / 1988	- / 2088	-		-
	00*„80”	- / 2002	- / 1924	- / 1968	-	- / 2108		-
Felülvilágító PORTA SYSTEM kétszárnyú	60+30	1020	937	981	1081	1121	+20/+20	
	60+40	1120	1037	1081	1181	1221		
	60+50	1220	1137	1181	1281	1321		
	60+60	1320	1237	1281	1381	1421		
	70+60	1420	1337	1381	1481	1521		
	70+70	1520	1437	1481	1581	1621		
	80+70	1620	1537	1581	1681	1721		
	80+80	1720	1637	1681	1781	1821		
	90+80	1820	1737	1781	1881	1921		
	90+90	1920	1837	1881	1981	2021		
	100+90	2020	1937	1981	2081	2121		
	100+100	2120	2037	2081	2181	2221		
110+100	2220	2137	2181	2281	2321			
110+110	2320	2237	2281	2381	2421			

A felülvilágító magassági méretét névze, a felülvilágító magassága H_z egyforma a PORTA SYSTEM ajtótok H_s magasságával. A kétszárnyú méretek nem szerepelnek a táblázatban, ellenőrizze az összes méretet és hasonlítsuk össze a megfelelő mérettel a táblázatban (pl. A keresett 80 + 50, az összege 130, olvassa el a méreteket 70 + 60, az összege ennek is 130).

BELTÉRI AJTÓK FA TOKKAL - magasság: „220”

TÁBLÁZAT 10

TOKTÍPUS	MÉRET	S _s	H _s	D _s	S _o	H _o	O _s	O _w	S _B	H _B	S _Z (6)	S _Z (8)	H _Z	T _{sw}
PORTA SYSTEM tokkal	60	644	2230	40	680	2260	602	2216	646	2238	746	786	takaróléc (6) / (8) 2288 / 2308	+20/+10
	70	744			780		726		746		846	886		
	80	844			880		802		846		946	986		
	90	944			980		902		946		1046	1086		
	100	1044			1080		1002		1046		1146	1186		
	110	1144			1180		1102		1146		1246	1286		
PORTA SYSTEM ELEGANCE tokkal	60	618	2217	40	690	2260	602	2216	646	2238	-	786	2308	+10/+10
	70	718			790		702		746		-	886		
	80	818			890		802		846		-	986		
	90	918			990		902		946		-	1086		
	100	1018			1090		1002		1046		-	1186		
PORTA SYSTEM ELEGANCE 90 fok	60	618	2217	40	690	2260	602	2216	646	2238	-	786	2308	+10/+10
	70	718			790		702		746		-	886		
	80	818			890		802		846		-	986		
	90	918			990		902		946		-	1086		
	100	1018			1090		1002		1046		-	1186		
PORTA SYSTEM reverzibilis tok*	60	639	2227	40	720	2280	626	2228	691	2261	-	831	2330	±10/±5
	70	739			820		726		791		-	931		
	80	839			920		826		891		-	1031		
	90	939			1020		926		991		-	1131		
	100	1039			1120		1026		1091		-	1231		

MEGJEGYZÉS: A természetes furnér tokok S_z és H_z méretei -1 mm / +3 mm tűréssel vannak megadva.

* A külső méretek (a lap keskenyebb oldalán) S_z és H_z megegyeznek az ajtó méreteivel a PORTA System ELEGANCE ajtótoknál.

** Tok a PLUS panelel.

BELTÉRI AJTÓK FÉM TOKKAL - magasság: „220”

TÁBLÁZAT 11

TOK TÍPUSA	MÉRET	S _s	H _s	D _s	S ₀	H ₀	O _s	O _w	S _B	H _B	S _Z	H _Z	T _{SIW}
Fém PORTA SYSTEM tokkal	60	644	2230	40	675	2255	596	2216	646	2241	736	2286	±10/±5
	70	744			775		696		746		836		
	80	844			875		796		846		936		
	90	944			975		896		946		1036		
	100	1044			1075		996		1046		1136		
Fém PORTA SYSTEM ELEGANCE tokkal *	60	618	2217	40	675	2255	596	2216	646	2241	736	2286	±10/±5
	70	718			775		696		746		836		
	80	818			875		796		846		936		
	90	918			975		896		946		1036		
	100	1018			1075		996		1046		1136		

* Ha a pánttáska nem illeszkedik a faltérbe, akkor meg kell támasztani.

KOLLEKCIÓK „220” MAGASSÁGBAN:

4 ELEM, PORTA VEKTOR, PORTA ART DECO, PORTA DESIRE, Natura CLASSIC, Natura LINE, Natura VEKTOR

PORTA GLASS - standard méret

TÁBLÁZAT 12

TOK TÍPUSA	MÉRET	S _s	H _s	D _s	S ₀	H ₀	O _s	O _w	S _B	H _B	S _{Z(6)}	S _{Z(8)}	H _Z	T _{SIW}
PORTA SYSTEM	60	618	2016	8	780	2060	602	2016	646	2038	746	786	kátownik (6) / (8) 2088/2108	+20/+10
	70	718			780		702		746		846			
	80	818			880		802		846		946			
	90	918			980		902		946		1046	1086		
NAGY fém saroktok kőműves falhoz	60	618	2016	8	675	2055	596	2016	656	2046	706	—	2071	±10/±5
	70	718			775		696		756		806			
	80	818			875		796		856		906	—		
	90	918			975		896		956		1006	—		
NAGY fém saroktok gipszkarton falhoz	60	618	2016	8	685	2055	596	2016	680	2046	706	—	2071	+10/+5
	70	718			785		696		780		806			
	80	818			885		796		880		906	—		
	90	918			985		896		980		1006	—		
Fém Állítható PS „sarkos éllel”	60	618	2016	8	700	2070	596	2016	679	2058	736	—	2086	-10/-5
	70	718			800		696		779		836			
	80	818			900		796		879		936	—		
	90	918			1000		896		979		1036	—		
Fém PORTA SYSTEM	60	618	2016	8	675	2055	596	2016	646	2041	736	—	2086	±10/±5
	70	718			775		696		746		836			
	80	818			875		796		846		936	—		
	90	918			975		896		946		1036	—		

PORTA THERMO

TÁBLÁZAT 13

	MÉRET	S _s	H _s	D _s	S ₀	H ₀	O _s	O _w	S _Z	H _Z	T _{SIW}
STANDARD	90	968	2040	54	1050	2090	920	2008	1030	2080	+10/+5
	100	1068			1150		1020		1130		
OPTIMUM	90	984	2037	66	1075	2095	934	2005	1054	2085	+10/+5
	100	1084			1175		1034		1154		
OPTIMUM ENERGY	90	984	2037	78	1075	2095	934	2005	1054	2085	+10/+5
	100	1084			1175		1034		1154		
PREMIUM ENERGY	90	984	2037	66	1075	2095	934	2005	1054	2085	+10/+5
	100	1084			1175		1034		1154		

MEGJEGYZÉS:

- Méreteltérés a Lengyel szabvány szerint 1 m-ig: ± 1mm 1 m felett: ±2 mm.
- A pótajtólapok természetes furnér borítással kaphatók „40” szélességben ahol S_s=444, H_s=2030.
- Az ajtótokok a kész, befejezett padlón való beépítésre vannak tervezve. A fém ajtótokok esetén 30 mm-rel hosszabb változatban is megrendelhetők a padlóba történő súllyesztett szereléshez. Ebben az esetben a megadott H₀ és H_Z méreteket 30 mm-rel növelni kell (-30” szint).
- A táblázatban a beltéri ajtóknál megadott ajtólap mérete egyaránt vonatkozik a falcos és a toló ajtólapokra.
- PORTA SYSTEM egybeépítve egy felülvilágítóval, melynek méretei H_v, H_B és H_Z + 302 mm.
- A PROJECT (BIS és Prémium) tok alkalmazása során a falnyílásnak az S_s-nál 30 mm-rel és a H₀-nál 15 mm-rel nagyobbak kell lennie (tolerancia ±10 mm / ±5 mm).
- A kétszárnyú ajtók szélességének kiszámításához:
 - a falcos ajtólapoknál: az 1. táblázatban megadott méretekhez hozzá kell adni a második ajtólap szélességét (S_s méret, falcos) - vonatkozik a falcos ajtókra PORTA system tokkal: az 1. táblázatban az S₀ mérethez (egyszárnyú falcos lap) hozzá kell adni a második lap vagy oldalvilágító szélességét (S_s méret, falcos) és a kapott értéket utána 10 mm-rel kell csökkenteni - ez vonatkozik a többi tokra.
 - fal nélküli ajtólapok: az 1. táblázatban az S₀ mérethez (egyszárnyú falc nélküli lap) hozzá kell adni a második lap (falc nélküli) vagy oldalvilágító szélességét (S_s - méret, falcos) és hozzáadni 16 mm-t.

Mérettáblázat

CSEH MÉRETREND / NÉMET MÉRETREND (CN/DIN)

BELTÉRI AJTÓK FA TOKKAL

TÁBLÁZAT 14

TOKTÍPUS CN / DIN	MÉRET	S _s	H _s	D _s	S ₀	H ₀	O _s	O _w	S _B	H _B	S ₂ (6)	S ₂ (8)	H ₂ (6) / (8)	T _{s1w}
Minimax 60 mm Minimax 100 mm MDF természetes furnéros	60	648/610	1985	40	715/680	2030	606/569	1971	694/657	2015	804/767	-	2070	+20 / +10
	70	748/735			815/805		706/694		794/782		904/892	-		
	80	848/860			915/930		806/819		894/907		1004/1017	-		
	90	948/985			1015/1055		906/944		994/1032		1104/1142	-		
	100	1048/-			1115/-		1006/-		1094/-		1204/-	-		
PORTA SYSTEM tokkal	60	648/610	1985	40	685/650	2015	606/567	1971	650/611	1993	750/711	790/751	takaróléc (6) / (8) 2043/2063	+20 / +10
	70	748/735			785/775		706/692		750/736		850/836	890/876		
	80	848/860			885/900		806/817		850/861		950/961	990/1001		
	90	948/985			985/1025		906/942		950/986		1050/1086	1090/1126		
	100	1048/-			1085/-		1006/-		1050/-		1150/-	1190/-		
110	1148/-	1185/-	1106/-	1150/-	1250/-	1290/-	-							
PORTA SYSTEM ELEGANCE / LEVEL tokkal	60	622/584	1972/ 2104	40	695/660	2015/LEVEL 2025	606/567	1971	650/611	1993/LEVEL 2001	-	790/751	2063/LEVEL /2183/2983 Felső panel (20)/(100)	+20 / +10
	70	722/709			795/785		706/692		750/736		890/876	-		
	80	822/834			895/910		806/817		850/861		990/1001	-		
	90	922/959			995/1035		906/942		950/986		1090/1126	-		
	110*	1122/-			1095/-		1006/-		1050/-		1190/-	-		
PORTA SYSTEM ELEGANCE 90° tokkal	60	622/584	1972/ 2104	40	685/650	2015/ 2150	606/568	1971/ 2103	650/612	1993/ 2125	-	790/752	-/2065/ 2197	+10/+10
	70	722/709			785/775		706/693		750/737		890/877	-		
	80	822/834			885/900		806/818		850/862		990/1002	-		
	90	922/959			985/1025		906/943		950/987		1090/1127	-		
	100	1122/-			1185/-		1106/-		1150/-		1290/-	-		
PORTA SYSTEM fordított falcos tok *	60	643/-	1982	40	725/-	2035	630/-	1983	695/-	2015	-	835/-	-/2085	±10/±5
	70	743/-			825/-		730/-		795/-		-	935/-		
	80	843/-			925/-		830/-		895/-		-	1035/-		
	90	943/-			1025/-		930/-		995/-		-	1135/-		
	100	1043/-			1125/-		1030/-		1095/-		-	1235/-		
RENOVA** tokkal	60	648/-	1985	40	600/561	1971	562/-	1949	588/-	1962	750/-	-	2043	+15* -6
	70	748/-			700/686		662/-		688/-		850/-	-		
	80	848/-			800/811		762/-		788/-		950/-	-		
	90	948/-			900/936		862/-		888/-		1050/-	-		
	100	1048/-			1000/-		962/-		988/-		1150/-	-		
110	1148/-	1100/-	1062/-	1088/-	1250/-	-								
KIS PLUSZ Fém saroktok	60	648/610	1985	40	655/615	1995	600/561	1968	633/594	1985	710/671	-	2023	±10 / ±5
	70	748/735			755/740		700/686		733/719		810/796	-		
	80	848/860			855/865		800/811		833/844		910/921	-		
	90	948/985			955/990		900/936		933/969		1010/1046	-		
	100	1048/-			1055/-		1000/-		1033/-		1110/-	-		
NAGY fém saroktok kőműves falhoz és LAPRASZERELT SAROKTOK saválló acélból	60	648/610	1985	40	680/640	2010	600/561	1968	660/621	1998	710/671	-	2023	±10 / ±5
	70	748/735			780/765		700/686		760/746		810/796	-		
	80	848/860			880/890		800/811		860/871		910/921	-		
	90	948/985			980/1015		900/936		960/996		1010/1046	-		
	100	1048/-			1080/-		1000/-		1060/-		1110/-	-		
NAGY saroktok PVC felületben	60	648/610	1985	40	680/640	2010	600/561	1968	660/621	1998	710/671	-	2023	±10 / ±5
	70	748/735			780/765		700/686		760/746		810/796	-		
	80	848/860			880/890		800/811		860/871		910/921	-		
	90	948/985			980/1015		900/936		960/996		1010/1046	-		
	100	1048/-			1080/-		1000/-		1060/-		1110/-	-		
NAGY fém saroktok gipszkarton falhoz	60	648/610	1985	40	685/645	2010	600/561	1968	684/645	1998	710/671	-	2023	+10 / +5
	70	748/735			785/770		700/686		784/770		810/796	-		
	80	848/860			885/895		800/811		884/895		910/921	-		
	90	948/985			985/1020		900/936		984/1020		1010/1046	-		
	100	1048/-			1085/-		1000/-		1084/-		1110/-	-		
Állítható tokkal	60	648/610	1985	40	695/655	2015	600/561	1968	674/635	2005	720/681	-	2028	-10 / -5
	70	748/735			795/780		700/686		774/760		820/806	-		
	80	848/860			895/905		800/811		874/885		920/931	-		
	90	948/985			995/1030		900/936		974/1010		1020/1056	-		
	100	1048/-			1095/-		1000/-		1074/-		1120/-	-		
Állítható falc nélküli fém tok	60	622/584	1972	40	695/655	2017	600/561	1970/1968	675/635	1995/1993	740/701	-	2040/2038	-10 / -5
	70	722/709			795/780		700/686		775/760		840/826	-		
	80	822/834			895/905		800/811		875/885		940/951	-		
	90	922/959			995/1030		900/936		975/1010		1040/1076	-		
	100	1022/-			1095/-		1000/-		1075/-		1140/-	-		
Fém PORTA SYSTEM ELEGANCE tok***	60	622/584	1972	40	680/640	2010	600/561	1970/1968	650/611	1995/1993	740/701	-	2040/2038	±10 / ±5
	70	722/709			780/765		700/686		750/736		840/826	-		
	80	822/834			880/890		800/811		850/861		940/951	-		
	90	922/959			980/1015		900/936		950/986		1040/1076	-		
	100	1022/-			1080/-		1000/-		1050/-		1140/-	-		
NAGY falc nélküli saroktok - kőműves falhoz **	60	622/584	1972	40	680/640	2010	600/561	1970/1968	660/620	2000	740/701	-	2040/2038	±10 / ±5
	70	722/709			780/765		700/686		760/745		840/826	-		
	80	822/834			880/890		800/811		860/870		940/951	-		
	90	922/959			980/1015		900/936		960/995		1040/1076	-		
	100	1022/-			1080/-		1000/-		1060/-		1140/-	-		
110	1122/-	1180/-	1100/-	1160/-	1240/-	-								

* a PORTA SYSTEM ELEGANCE tokra utal

** S₀ / H₀ - a régi fémkeret tiszta szélességében / magasságában mért szélességét / magasságát jelenti. T_{s1w} - a tolerancia + 15 mm, ami függ a régi tok szerkezetétől.

*** méret a CN szabványhoz

Méretábrázat

CSEH MÉRETREND / NÉMET MÉRETREND (CN/DIN)

TOKTÍPUS CN / DIN	MÉRET	S _s	H _s	D _s	S ₀	H ₀	O _s	O _w	S _B	H _B	S _Z (6)	S _Z (8)	H _Z (6) / (8)	T _{s/w}
NAGY falc nélküli saroktok - gipszkarton falhoz**	60	622/584	1972	40	685/646	2010	600/561	1970/1968	684/645	2012	740/701	-	2040/2038	+10 / +5
	70	722/709			785/771		700/686		784/770		840/826	-		
	80	822/834			885/896		800/811		884/895		940/951	-		
	90	922/959			985/1021		900/936		984/1020		1040/1076	-		
	100	1022/-			1085/-		1000/-		1084/-		1140/-	-		
110	1122/-	1185/-	1100/-	1184/-	1240/-	-								
Állítható PS "szögletes élek" tokkal	60	648/610	1985	40	705/665	2023	600/561	1968	684/645	2010	740/701	-	2038	-10 / -5
	70	748/735			805/790		700/686		784/770		840/826	-		
	80	848/860			905/915		800/811		884/895		940/951	-		
	90	948/985			1005/1040		900/936		984/1020		1040/1076	-		
	100	1048/-			1105/-		1000/-		1084/-		1140/-	-		
Fém PORTA SYSTEM tok	60	648/610	1985	40	680/640	2010	600/561	1970/1968	650/611	1995/1993	740/701	-	2040/2038	±10/±5
	70	748/735			780/765		700/686		750/736		840/826	-		
	80	848/860			880/890		800/811		850/861		940/951	-		
	90	948/985			980/1015		900/936		950/986		1040/1076	-		
	100	1048/1110			1080/1140		1000/1061		1050/1111		1140/1201	-		

FÉM TECHNIKAI AJTÓK

TÁBLÁZAT 15

CN	MÉRET	S _s	H _s	D _s	S ₀	H ₀	O _s	O _w	S _B	H _B	S _Z (6)	S _Z (8)	H _Z	T _{s/w}
Fém SAFE	80	848	1985	53	880	2010	800	1969**	860	1999	910	-	2024	±10/±5
	90	948			980		900		960		-			
	100	1048			1080		1000		1060		1110	-		

TOLÓAJTÓ, CSUKLÓS SZERKEZETEK

TÁBLÁZAT 16

CN/DIN	MÉRET	S _s	H _s	D _s	S ₀	H ₀	O _s	O _w	S _B	H _B	S _Z (6)	S _Z (8)	H _Z (6), (8)	T _{s/w}
System ALFA	60	648/610	1952	40	685/650	2015	465/425	1971	650/613	1993	750/713	790/753	takaróléc (6) / (8) 2043/2063	+20 / +10
	70	748/735			785/775		565/550		750/738		850/838	890/878		
	80	848/860			885/900		665/675		850/863		950/963	990/1003		
	90	948/985			985/1025		765/800		950/988		1050/1088	1090/1128		
	100	1048/-			1085/-		865/-		1050/-		1150/-	1190/-		
System BÉTA	60	592/554	1945	40	685/650	2015	455/415	1971	650/613	2004	750/713	790/753	takaróléc (6) / (8) 2043/2063	+20 / +10
	70	692/680			785/775		555/540		750/738		850/838	890/878		
	80	792/806			885/900		655/665		850/863		950/963	990/1003		
	90	892/930			985/1025		755/790		950/988		1050/1088	1090/1128		
	100	992/1044			1085/1140		855/900		1050/1111		1150/1201	1190/1251		

TOLÓAJTÓ SZERKEZET

TÁBLÁZAT 17

CN/DIN	MÉRET	S _s	H _s	D _s	S ₀	H ₀	O _s	O _w	H _Z	M _s (6), (8)	M _G	B _G	T _{s/w}
PORTA toloajtó szerkezet	60	644	1985	40	684	2015	606	1971	2074	1413	103	60	+20 / +10
	70	744			784		706			1613			
	80	844			884		806			1813			
	90	944			984		906			2013			
	100	1044			1084		1006			2213			

CN	MÉRET	S _s	H _s	D _s	S ₀	H ₀	O _s	O _w	S _B	H _B	S _Z (6)	S _Z (8)	H _Z (6), (8)	S _C	H _C	T _{s/w}
KOMPAKT toloajtó szerkezet - egyszárnyú	60	644	1985	40	660	2020	600	1973	654	1995	744	784	*2045 / 2065*	1355	2083	+10/+5
	70	744			760		700		754		844	884		1555		
	80	844			860		800		854		944	984		1755		
	90	944			960		900		954		1044	1084		1955		
	100	1044			1060		1000		1054		1144	1184		2155		
KOMPAKT toloajtó szerkezet - kétszárnyú	2x60	644	1985	40	1300	2020	1249	1973	1293	1995	1393	1433	*2045 / 2065*	+10/+5	2083	+10/+5
	2x70	744			1500		1449		1493		1593	1633		3045		
	2x80	844			1700		1649		1693		1793	1833		3445		
	2x90	944			1900		1849		1893		1993	2033		3845		
	2x100	1044			2100		2049		2093		2193	2233		4245		

* A KOMPAKT toloajtó szerkezet S₀ és H₀ méretei a kész falnyílás méreteit jelenti a fém szerkezetnél, az átjáró tok beépítéséhez.

CN	MÉRET	S _s	H _s	D _s	S ₀	H ₀	M _s	T _{s/w}
FEKETE toloajtó szerkezet/ SLIDE toloajtó szerkezet	70	744	2045 Fekete/ 2155 Slide	40	680	2015	2000	+10/+5
	80	844			780			
	90	944			880			
	100	1044			980			

CN	MÉRET	S _s	H _s	D _s	S ₀	H ₀	O _s	O _w	S _B	H _B	S _Z	H _Z	S _C	H _C	T _{s/w}	
Tok nélküli toloajtó szerkezet	70	744	1985	40	1580	2070	726	1991	823	2022	1560	1580	2056	1580	2070	+20/+10
	80	844			1780		826		923		1760	1780				
	90	944			1980		926		1023		1960	199980				

* a PORTA SYSTEM ELEGANCE tokra utal

** S₀ / H₀ - a régi fémkeret tiszta szélességében / magasságában mért szélességét / magasságát jelenti. T_{s/w} - a tolerancia + 15 mm, ami függ a régi tok szerkezettől.

*** méret a CN szabványhoz

Mérettáblázat

CSEH MÉRETREND / NÉMET MÉRETREND (CN/DIN)

BELTÉRI BEJÁRATI AJTÓK

TÁBLÁZAT 18

CN	MÉRET	S _s	H _s	D _s	S ₀	H ₀	O _s	O _w	S _B	H _B	S _{Z(6)}	S _{Z(8)}	H _{Z(6)}	H _{Z(8)}	T _{SW}
PORTA SILENCE Rw=37 dB falcos állítható tokkal	80	848	1985	49+50	885	2015	806	1971	854	1995	951	991	2044	2064	+20/+10
	90	948			985		906		954		1051	1091			
	100	1048			1085		1006		1054		1151	1191			
PORTA SILENCE Rw=37 dB falcs nélküli állítható tokkal	80	822	1972	49+50	885	2015	806	1971	854	1995	951	991	2044	2064	+20/+10
	90	922			985		906		954		1051	1091			
	100	1022			1085		1006		1054		1151	1191			
PORTA SILENCE Rw=37 dB falcs fix tokkal	80	848	1985	49+50	955	2045	806	1971	926	2031	1031	1071	2080	2100	±10/±5
	90	948			1055		906		1026		1131	1171			
	100	1048			1155		1006		1126		1231	1271			
PORTA SILENCE Rw=37 dB falcs nélküli fix tokkal	80	822	1972	49+50	955	2045	806	1971	926	2031	1031	1071	2080	2100	±10/±5
	90	922			1055		906		1026		1131	1171			
	100	1022			1155		1006		1126		1231	1271			
PORTA SILENCE Rw=37dB falcs fém tokkal	80	848	1985	49+50	880	2010	800	1968	860	1998	910	-	2023	-	±10/±5
	90	948			980		900		960		1010	-			
	100	1048			1080		1000		1060		1110	-			
PORTA SILENCE Rw=37dB falcs nélküli fém tokkal	80	822	1972	49+50	880	2010	800	1968	860	1998	910	-	2023	-	+10/+5
	90	922			980		900		960		1010	-			
	100	1022			1080		1000		1060		1110	-			
EI 30 MDF tokkal	60	648	1985	44+45	755	2045	606	1971	726	2031	831	871	2080	2100	±10/±5
	70	748			855		706		826		931	971			
	80	848			955		806		926		1031	1071			
	90	948			1055		906		1026		1131	1171			
	100	1048			1155		1006		1126		1231	1271			
EI 30 Fém tokkal	60	648	1985	44+45	680	2010	600	1968	660	1998	710	-	2023	-	±10/±5
	70	748			780		700		760		810	-			
	80	848			880		800		860		910	-			
	90	948			980		900		960		1010	-			
	100	1048			1080		1000		1060		1110	-			
AGAT, OPÁL, KVARC, GRANIT*	80	848/860	1985	40/44	880/890	2010	800/811	1968**	860/871	1998	910/921	-	2023	-	±10/±5
	90	948/985		44/48	980/1015		900/936		960/996		1010/1046				
	100	1048/-		45/47	1080/-		1000/-		1060/-		1110/-				
QUARTZ GRANIT oszt. C	80	848	1985	44+45	880	2010	800	1968	860	1998	910	-	2023	-	±10/±5
	90	948		48+49	980		900		960		1010				
	100	1048		1080	1000		1060		1110		-				
GRANIT RC3, EXTRÉM - fém tokkal	80	848	1985	50	880	2010	800	1968	860	1998	910	-	2023	-	+10/+5
	90	948			980		900		960		1010	-			
	100	1048			1080		1000		1060		1110	-			
GRÁNIT RC3, EXTRÉM - PS	80	848	1985	50	885	2015	806	1971	854	1995	951	991	2044	2064	+20/+10
	90	948			985		906		954		1051	1091			
	100	1048			1085		1006		1054		1151	1191			
Fém BASIC és Fém BASIC PLUS KIS PLUSZ Fém Sarok tokkal	60	648/610	1985	40	653/614	1997/1995 - Basic 2001/1999 - Basic PLUS	600/561	1970/1968	633/594	1987/1985	710/671	-	2025/2023 - Basic 2029/2027 - Basic PLUS	-	±10/±5
	70	748/735			753/739		700/686		733/719		810/796	-			
	80	848/860			853/864		800/811		833/844		910/921	-			
	90	948/985			953/989		900/936		933/969		1010/1046	-			
	100	1048/1110			1053/1114		1000/1061		1033/1094		1110/1171	-			

PORTA HIDE AJTÓK

TÁBLÁZAT 19

	MÉRET	S _s	S _B	S ₀	O _s	H _s	H _B	O _w	H ₀		MÉRET	S _s	S _B	S ₀	O _s	H _s	H _B	O _w	H ₀
CN falcos	70	722	791	804	707	1982	2024	1982	2035	1972	2014	1972	2025	804	707	1972	2014	1972	2025
	80	822	891	904	807														
	90	922	991	1004	907														
DIN falcs*	70	709	778	795	694	1982	2024	1982	2030	1972	2014	1972	2020	795	694	1972	2014	1972	2020
	80	834	903	920	819														
	90	959	1028	1045	944														
HUN falcs*	70	689	758	770	674	2072	2114	2072	2120	2062	2104	2062	2110	770	674	2062	2104	2062	2110
	80	839	908	920	824														
	90	939	1008	1020	924														

** DIN és HUN szabványok csak szerződéses megrendelésre, felár ellenében készülnek.

FELÜLVILÁGÍTÓ

TÁBLÁZAT 20

CN	H./W.	S ₀ /H ₀	O _s /O _w	S _B /H _B	S _Z /H _{Z(6)}	S _Z /H _{Z(8)}	T _{SW}	
PORTA SYSTEM Egyszárnyú	40	485	406	450	550	590	+20 / +20	
	50	585	506	550	650	690		
	60	685	606	650	750	790		
	70	785	706	750	850	890		
	80	885	806	850	950	990		
	90	985	906	950	1050	1090		
	100	1085	1006	1050	1150	1190		
	00*60'	-/1977	-/1899	-/1943	-/2043	-		-
	00*80'	-/1957	-/1879	-/1923	-	-/2063		-
	PORTA SYSTEM Kétszárnyú	60+30	1030	945	989	1089		1129
60+40		1130	1045	1089	1189	1229		
60+50		1230	1145	1189	1289	1329		
60+60		1330	1245	1289	1389	1429		
70+60		1430	1345	1389	1489	1529		
70+70		1530	1445	1489	1589	1629		
80+70		1630	1545	1589	1689	1729		
80+80		1730	1645	1689	1789	1829		
90+80		1830	1745	1789	1889	1929		
90+90		1930	1845	1889	1989	2029		
100+90		2030	1945	1989	2089	2129		
100+100		2130	2045	2089	2189	2229		

Mérettáblázat

CSEH MÉRETREND

CN	H./W.	S ₀ /H ₀	O _s /O _w	S _B /H _B	S _Z /H _Z (6)	S _Z /H _Z (8)	T _{SW}
PORTA SYSTEM Egyszárnyú	50	525	444	488	588	628	+20 / +20
	60	650	569	613	713	753	
	70	775	694	738	838	878	
	80	900	819	863	963	1003	
	90	1025	944	988	1088	1108	
	00° 60'	- /1977	- /1899	- /1943	- /2043	-	
	00° 80'	- /1957	- /1879	- /1923	-	- /2063	

BELTÉRI AJTÓK

TÁBLÁZAT 22

HUN	MÉRET	S _s	H _s	D _s	S ₀	H ₀	O _s	O _w	S _B	H _B	S _Z (6)	S _Z (8)	H _Z	T _{SW}
PORTA SYSTEM tokkal	70	715	2075	40	752	2100	673	2061	717	2083	817	857	takaróléc (6) / (8) 2133/2153	+20 / +10
	80	865			902		823		867		967	1007		
	90	965			1002		923		967		1067	1107		

BELTÉRI AJTÓK FA TOKKAL - magasság: „220”

TÁBLÁZAT 22

TOKTÍPUS	MÉRET	S _s	H _s	D _s	S ₀	H ₀	O _s	O _w	S _B	H _B	S _Z (6)	S _Z (8)	H _Z	T _{SW}
PORTA SYSTEM tokkal	60	648	2117	40	685	2150	606	2103	650	2105	750	790	takaróléc (6) / (8) 2175 / 2195	+10 / +20
	70	748			785		706		750		850	890		
	80	848			885		806		850		950	990		
	90	948			985		906		950		1050	1090		
	100	1048			1185		1106		1150		1150	1190		
PORTA SYSTEM ELEGANCE tokkal	60	622	2104	40	685	2150	606	2103	650	2125	-	790	- /2195	+10 / +10
	70	722			785		706		750		-	890		
	80	822			885		806		850		-	990		
	90	922			985		906		950		-	1090		
	100	1022			1185		1106		1150		-	1190		
PORTA SYTEM ELEGANCE 90 fok	60	622	2104	40	685	2150	606	2103	650	2125	-	790	2197	+10/+10
	70	722			785		706		750		-	890		
	80	822			885		806		850		-	990		
	90	922			985		906		950		-	1090		
	100	1122			1185		1106		1150		-	1190		
PORTA SYSTEM reverzibilis tok**	60	643	2114	40	725	2170	630	2115	695	2147	-	835	2217	±10/±5
	70	743			825		730		795		-	935		
	80	843			925		830		895		-	1035		
	90	943			1025		930		995		-	1135		
	100	1043			1125		1030		1095		-	1235		

FIGYELEM: Az S_Z és a H_Z méretek a furnéros ajtólapoknál -1 mm / +3 mm toleranciával vannak megadva.

* S_Z és H_Z méret az ajtólap szélesebb oldalán mérve. Ezek megegyeznek a PSE tok méreteivel

** ajtótok PLUS panellel

BELTÉRI AJTÓK FÉM TOKKAL - magasság: „220”

TÁBLÁZAT 23

TOKTÍPUS	MÉRET	S _s	H _s	D _s	S ₀	H ₀	O _s	O _w	S _B	H _B	S _Z	H _Z	T _{SW}
Fém PORTA System	60	644	2230	40	675	2255	596	2216	646	2241	736	2286	±10/±5
	70	744			775		696		746		836		
	80	844			875		796		846		936		
	90	944			975		896		946		1036		
	100	1044			1075		996		1046		1136		
Fém PORTA SYSTEM ELEGANCE*	60	618	2217	40	675	2255	596	2216	646	2241	736	2286	±10/±5
	70	718			775		696		746		836		
	80	818			875		796		846		936		
	90	918			975		896		946		1036		
	100	1018			1075		996		1046		1136		

* Ha a pánttáska nem illeszkedik a faltérbe, akkor meg kell támasztani.

A „220” MAGASSÁG VÁLASZTOTT KOLLEKCIÓKNÁL ÉRHEŐ EL:

- 4 ELEM
- PORTA VEKTOR
- PORTA ART DECO
- PORTA DESIRE
- PORTA OSLO
- Natura OSLO
- Natura CLASSIC
- Natura LINE
- Natura VEKTOR

Konstrukció típusok

/ BELTÉRI BEJÁRATI AJTÓK / TECHNIKAI AJTÓK

	AGÁT, OPAL	GRANIT Clasa C	EXTREM RC 2	EXTREM RC 3	EXTREM RC 4
 furatos faforgácsbetét + alumínium betét	●	○	○	○	○
 furatos faforgács + acél rudak + alumínium betét	○	●	○	○	●
 akusztikus konstrukció + alumínium betét	○	○	●	●	○

	Hanggátló 27 dB, ENTRO, ENTRO TOP	Hanggátló 32 dB	Porta SILENCE Rw 37 dB	Hanggátló 42 dB	EI 30	EI 60	ENDURO	AQUA	Fém SOLID	Fém BASIC	Fém BASIC PLUSZ	Fém EI 30 PLUSZ	Fém EI 60 PLUSZ	Fém SECURE RC 3	PORTA 4-es mechanikai osztály	
 furatos faforgácsbetét	●	○	○	○	○	○	○	○	○	○	○	○	○	○	○	●
 többrétegű faforgácsbetét	○	●	○	○	●	○	○	○	○	○	○	○	○	○	○	○
 akusztikus konstrukció PORTA Silence®	○	○	●	○	○	○	○	○	○	○	○	○	○	○	○	○
 többrétegű szerkezet	○	○	○	●	○	○	○	○	○	○	○	○	○	○	○	○
 tűzálló faforgácsbetét	○	○	○	○	○	○	●	○	○	○	○	○	○	○	○	○
 forgácslap	○	○	○	○	○	○	○	●	○	○	○	○	○	○	○	○
 kemény poliuretán hab	○	○	○	○	○	○	○	○	●	○	○	○	○	○	○	○
 stiropol (U = 0,88 W/m² K)	○	○	○	○	○	○	○	○	○	●	●	○	○	○	○	○
 ásványi gyapot (U = 0,91 W/m² K)	○	○	○	○	○	○	○	○	○	●	○	○	●	●	○	○
 papírrácsbetét	○	○	○	○	○	○	○	○	○	●	●	○	○	○	○	○

Technikai rajzok

BEÉPÍTÉSI PÉLDÁK - MINIMAX TOK

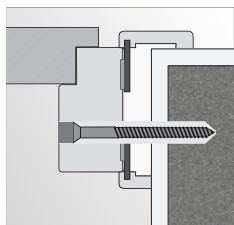

Beépítés purhabbal és dübellel kőműves falba

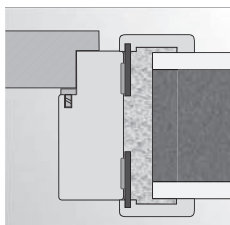

Beépítés purhabbal kőműves falba

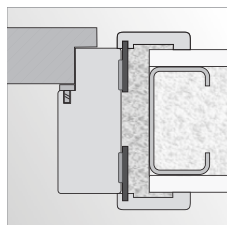

Beépítés purhabbal gipszkarton falba

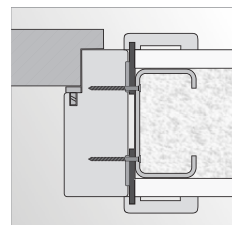

Beépítés csavarokkal gipszkarton falba

BEÉPÍTÉSI PÉLDÁK - SAROK TOK

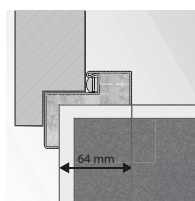

KIS saroktok

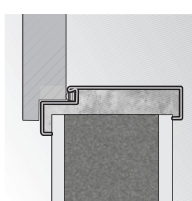

beépítés kiegészítő elemek nélkül

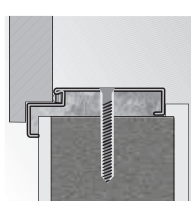

NAGY saroktok dűbeles beépítése

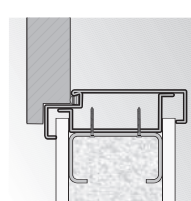

NAGY saroktok beépítése gipszkarton falba

BEÉPÍTÉSI PÉLDÁK - ÁLLÍTHATÓ TOK, ÁLLÍTHATÓ PS TOK "SARKOS ÉLLEL"

Állítható tok

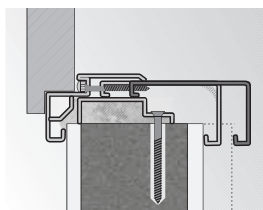

Állítható tok "sarkos éllel"

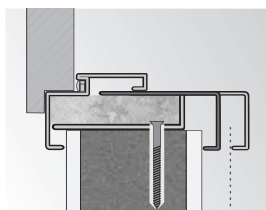

falvastagság beállítási tartomány

falvastagság beállítási tartomány

BEÉPÍTÉSI PÉLDÁK - HIDE AJTÓ

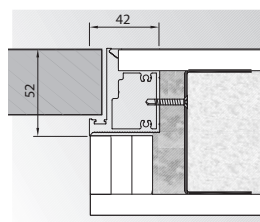

falc nélküli (kifelé nyíló)

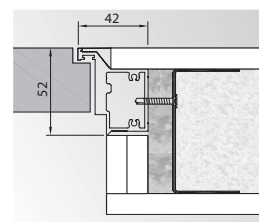

ellentétes éllel (befelé nyíló)

RETRO MODUL (PORTA SYSTEM TOKKAL)

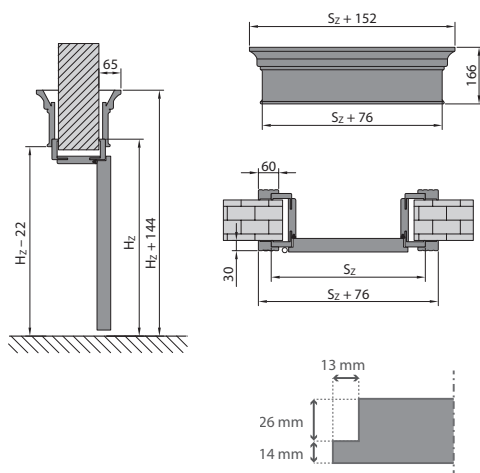

FALNYÍLÁS ELŐKÉSZÍTÉSE FALC NÉLKÜLI TOKOK BEÉPÍTÉSÉHEZ

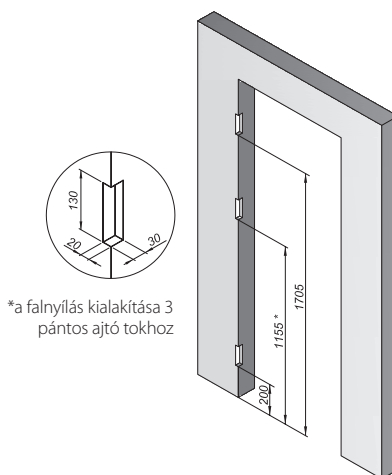

*a falnyílás kialakítása 3 pántos ajtó tokhoz

NEZZE MEG A FELÜLETEK OSZTÁLYOZÁSÁT, VÁLASSZA KI A MEGFELELŐ SZÍNT AZ ÖN SZÁMÁRA

STANDARD ▼▼▼▼▼

PORTA alaposztály – hosszú használati időt biztosít a háztartásban.

PRÉMIUM ▼▼▼▼▼

Egy osztály, amely tökéletesen ötvözi az esztétikát a magas használati minőség garanciájával, ajánlott lakóépületekben és irodákban.

EXTRÉM ▼▼▼▼▼

Olyan osztály, amelynek paraméterei védelmet nyújtanak az ajtó intenzív használatához. A nagy forgalmú területekre szánták.

STANDARD PLUSZ ▼▼▼▼▼

Javított STANDARD osztály, fejlettebb ellenállás, horzsolás, és páratartalmi paraméterekkel szemben.

PRÉMIUM PLUSZ ▼▼▼▼▼

Egy osztály, amely egyesíti a funkcionalitást az eleganciával minden olyan helyen, ahol az ajtók közvetlenül ki vannak téve a hosszú távú külső tényezőknek, középületekben javasolt felhasználással.

Standard Festék ▼▼▼▼▼

1 réteg festék biztonságos allergiások, kisgyermekes és a környezet számára.



Prémium Festék ▼▼▼▼▼

3 réteg festék biztonság az allergiások, a kisgyermekes és a környezet számára is



Prémium UV Festék ▼▼▼▼▼

A 3 rétegű UV-kezelt festék ugyanazokkal a tulajdonságokkal mint a Standard UV festék, ráadásul szaténsima, valamint nagy kopás-, karcolás- és szennyeződéállósággal és könnyű tisztíthatósággal rendelkezik.

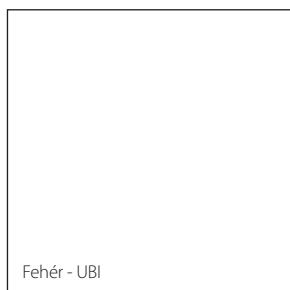

Prémium Lakkozott Felület ▼▼▼▼▼

Felület, amely a festett termékek alternatívája. Tökéletesen tükrözi a festett bevonat tulajdonságait. Lakkréggel rendelkezik - egy alapanyag, amelyet megfelelő feldolgozás után lakkozni, biztosítva a lakkozott tapintást.



Prémium Plusz UV Festék ▼▼▼▼▼

A legtartósabb festék a PORTA kínálatában. A Prémium UV Festék tulajdonságaival rendelkezik, és egy speciális festékfelhordási technológia alkalmazásának köszönhetően elértük a szatén síma felület hatását, látható pórusok nélkül. Ezenkívül az UV-fénnyel kezelt színtechnológia alkalmazása azt jelenti, hogy ez a bevonat védett az ujjlenyomatoktól, az úgynevezett antifinger-hatás.

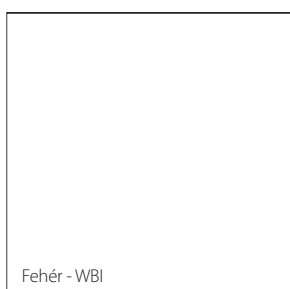

A RAL 9003-hoz hasonló Fehér szín
RAL 7035-höz hasonló Szürke szín

A különböző anyagok és a felületi technológiák alkalmazásával a lap és a tok felületénél enyhe színelkülönbség lehet.

A PORTA kiemelt jelentőséget tulajdonít az ajánlott ajtó szettek pontos színmegfelelőségének, bár technológiai vagy alapanyag okokból az elemek között enyhe különbségek lehetnek.

Szín minták

Portadekor Fólia

Ez a fajta felület az ár, a minőség és a széles választék tökéletes kombinációját jelenti. A felület fóliával van bevonva. Sima felület jellemzi.

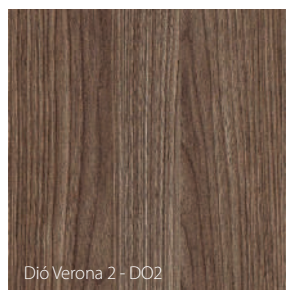
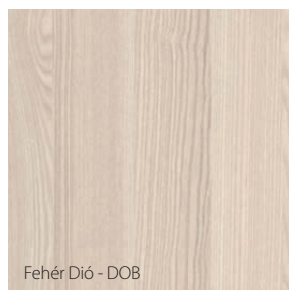
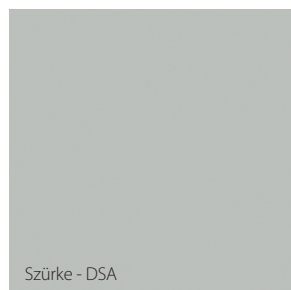

A Fjord szín hasonló az NCS: S 3010-B50G
Az Olíva szín hasonló az NCS: S 6010-G10Y

** csak bizonyos termékeknél elérhető

Super Matt Fólia

Ez a fajta felület egy PP-fólia vagy polipropilén fólia, amelyet a fokozott kopás- vagy karcolásállóság jellemez. Ugyanakkor selymesen sima textúrát ad az ajtónak.



** csak bizonyos termékeknél elérhető felület

Matt Lakkozott Fólia

A felület kivételes tartósság, sima felület és alacsony porozitás jellemzi. További előnyt jelent az ujjlenyomat elleni védelem, az úgynevezett ujjlenyomat-ellenes bevonat, amely jelentősen befolyásolja az ilyen bevonattal ellátott ajtók mindennapi életben való használatának minőségét.

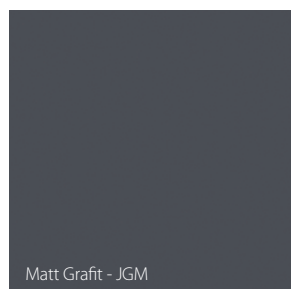

A Szürke Matt Platinium szín hasonló a RAL 7037 / NCS S5502-G SZÍNRE

A Matt Grafit színe hasonló a RAL 7024 / NCS S8000-N SZÍNRE

Matt Kasmír szín hasonló a NCS S2005-Y50R / S2005-Y60R

A PORTA kiemelt jelentőséget tulajdonít az ajánlott ajtó szettek pontos színmegfelelésének, bár technológiai vagy alapanyagok okokból az elemek között enyhe különbségek lehetnek.

Portasynchro 3D Fólia ♥♥♥◇◇◇◇

A Portadekor felületek jellemzőivel rendelkező felület, amely további optikai hatással rendelkezik, tükrözi a fa szerkezetét, és háromdimenziós hatást kölcsönöz neki.

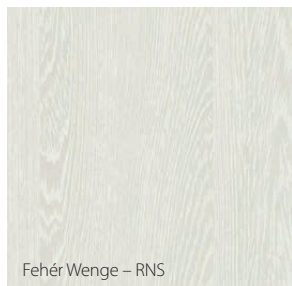

Fehér Wenge - RNS



Norvég Fenyő - RSN



Andersen Fenyő - RSD

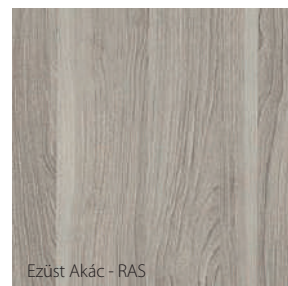

Ezüst Akác - RAS

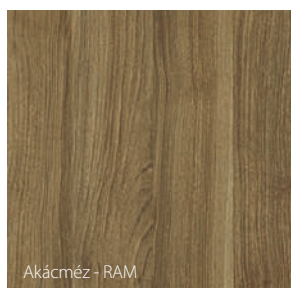

Akácméz - RAM

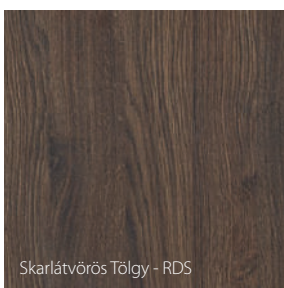

Skarlátvörös Tölgy - RDS

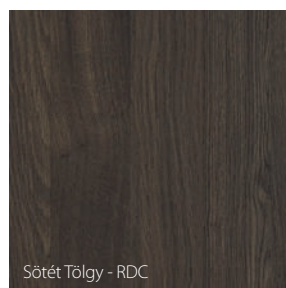

Sötét Tölgy - RDC

A PORTA kiemelt jelentőséget tulajdonít a ajánlott ajtó szettek pontos színmegfelelőségének, bár technológiai vagy alapanyagokból az elemek között enyhe különbségek lehetnek.

Portaperfect 3D Fólia ♥♥♥♥♥◇◇

A kiváló minőségű felületkezelés 3D-s hatással reprodukálja a fa mintázatát, amely jól tapintható.



Skandináv Tölgy - PDN



Szibériai Tölgy - PDY

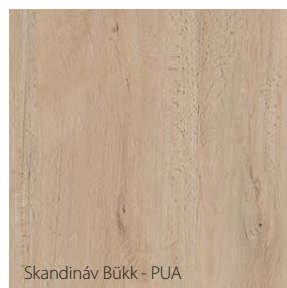

Skandináv Bükk - PUA

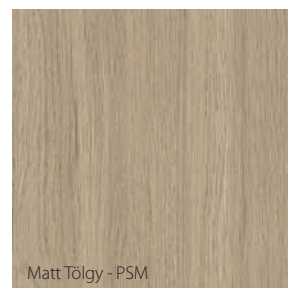

Matt Tölgy - PSM

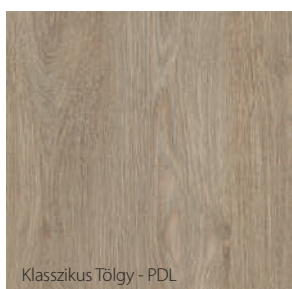

Klasszikus Tölgy - PDL

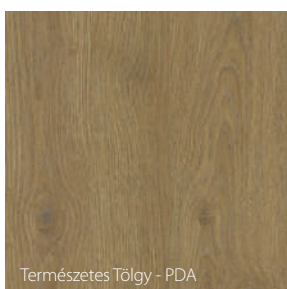

Természetes Tölgy - PDA



Craft Arany Tölgy - PDB

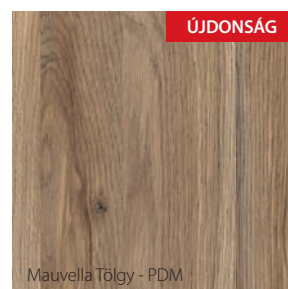

Mauvella Tölgy - PDM

ÚJDONSÁG

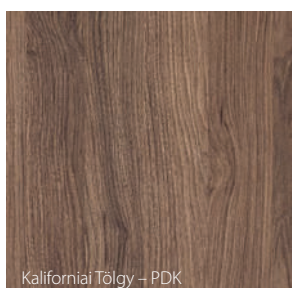

Kaliforniai Tölgy - PDK

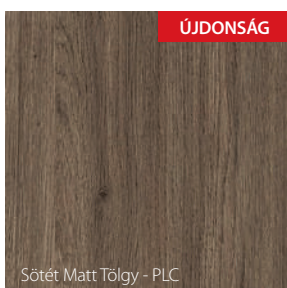

Sötét Matt Tölgy - PLC

ÚJDONSÁG

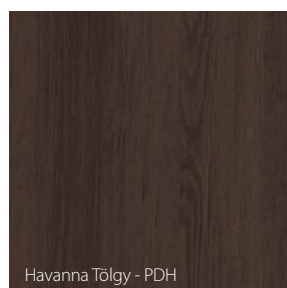

Havanna Tölgy - PDH

Szín minták

Portalamino Fólia ◆◆◆◆◆◇

Ez egy olyan tartós, rugalmas laminált anyag, amely vizuálisan és tapintásra is tükrözi a fa szerkezetét. A felület további védelme érdekében laminálási technológiát alkalmaznak, ami hatással van a tartósságra.



Gladstone/Halifax felület ◆◆◆◆◆◆

Nagyon masszív és rendkívül tartós kivitel - nagymértékben tömörített, nagyon finom szálszerkezetű felület. Nagy sűrűségének köszönhetően nagy ütés-, kopás- és karcállóságot garantál.

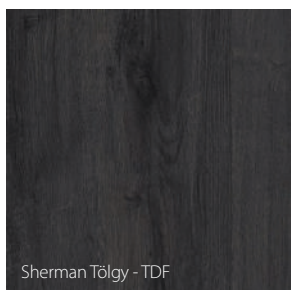
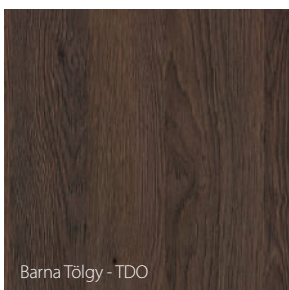
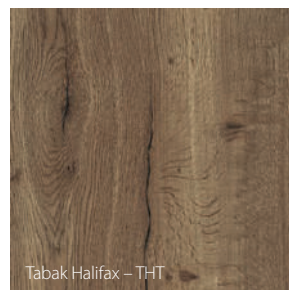
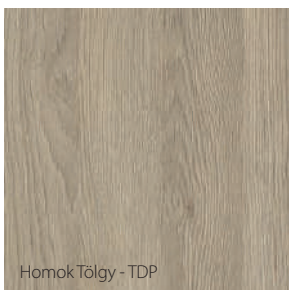

PVC Bevonatú Acéllemez ◆◆◆◆◆◆

Az acéllemezek és a dekoratív fóliák természetes fát vagy modern szerkezeteket utánozhatnak. Ezt a megoldást olyan területeken javasolt használni, amelyek hosszú ideig közvetlenül ki vannak téve az időjárás viszontagságainak.

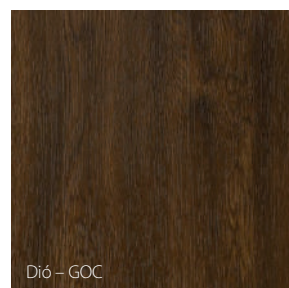
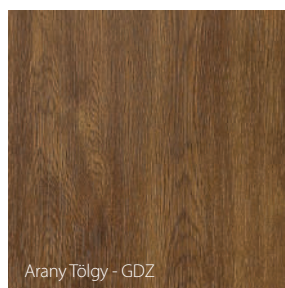
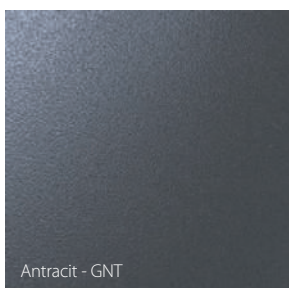

A PORTA kiemelt jelentőséget tulajdonít a ajánlott ajtó szettek pontos színmegfelelésének, bár technológiai vagy alapanyagok miatt az elemek között enyhe különbségek lehetnek.

CPL HQ Laminált 0,2

HPL és CPL Laminált 0,7

A laminátokat a karcolásokkal, ütésekkel, kopással és karcolásokkal szembeni nagy ellenállás jellemzi. A texturált lenyomatnak köszönhetően az ilyen felülettel ellátott termékek további haptikus hatást keltenek. A CPL HQ Laminált 0.2 használható a ajtólapokon és a tokokon, a HPL és a CPL HQ 0.7 csak az ajtólapokon használható a nagy keménységük miatt. A laminált lemezek egy gyantával impregnált dekoratív rétegből és egy rugalmasságot biztosító alapozó rétegből állnak.

I. CSOPORT

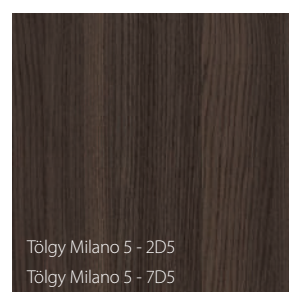
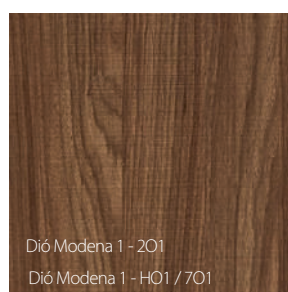
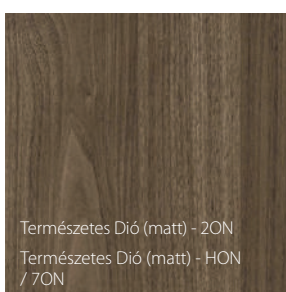
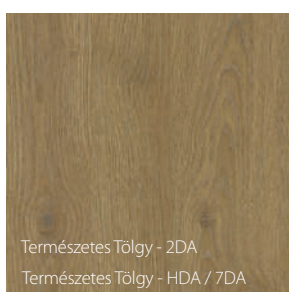
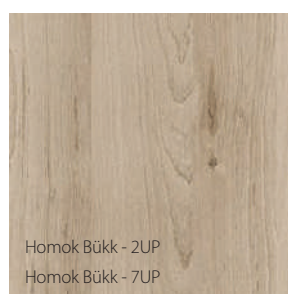
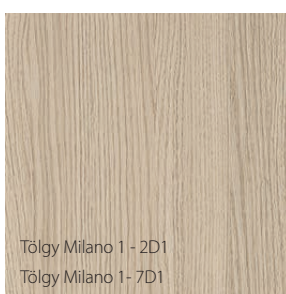
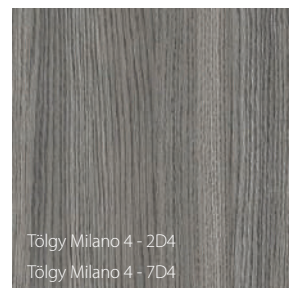
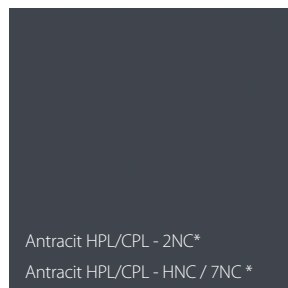
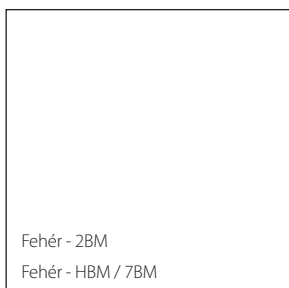

II. CSOPORT

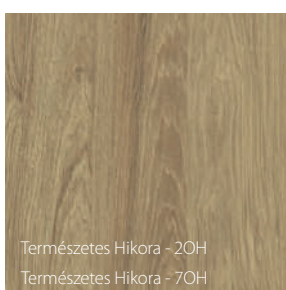
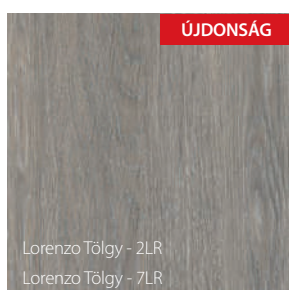
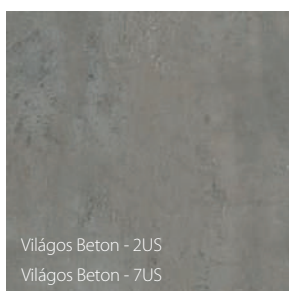

A HPL és CPL fólia jellemzői www.PORTA.com.pl/dm/charakterystykaHPLCPL.pdf
* HPL / CPL jelölést vezettek be a dedikált porfestés miatt HPL / CPL Antracit



Természetes Furnér

A Természetes Tölgy, Kóris, Dió és Matt Tölgy furnérok egyedi felületek kínálatunkban, mert az említett színek természetes színeit kizárólag ökológiai UV-lakkozással lakkozzuk. A fa természetes színét és erezetének mélységét teljes mértékben megjelenítve a természetre való méltó utalást tesz lehetővé.

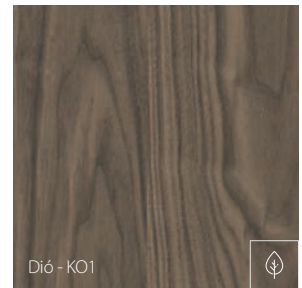
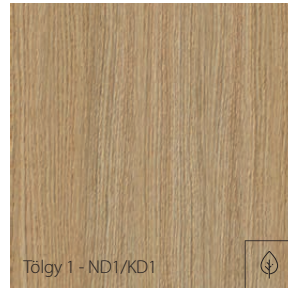
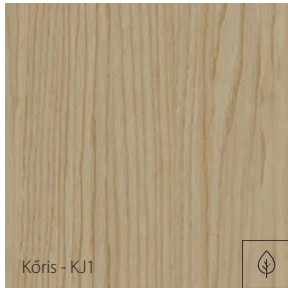

* csak a 4 Elem kollekció - FÖLD és PORTA HIDE - kínálatában kapható.

Select Természetes Furnér

Select Természetes furnér - egy speciálisan előállított és kiválasztott természetes furnér felület, melyet a faerezet és a szín nagy reprodukálhatósága jellemez. Az ilyen típusú természetes furnér felületű termékek megfelelnek a magas minőségi követelményeknek.

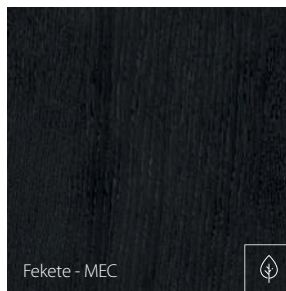
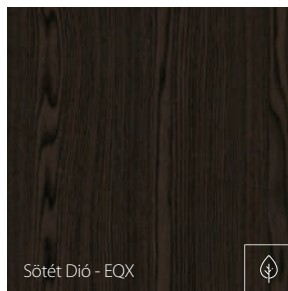
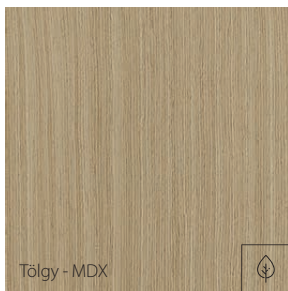

FEKETE SZÍN
A RAL 9017-HEZ HASONLÓ

Szatén Természetes Furnér Tölgy

Ezeket a furnérokat különböző színek, szemcseminták, szálcsavarodások stb. jellemzik. Jellemük a fa természetes növekedési környezetéből, az ugyanazon biológiai fajon belül megtalálható éghajlati és élőhelyi viszonyokból ered. Színét festési technológiával, majd környezetbarát, szintelen lakkal történő lakkozással nyerjük. Kétféle változatban kapható: csíkos, amely egységes faerezet-mintázatú, és virágos (flader), amely természetes, fényes és mintás faerezet-mintázattal rendelkezik.

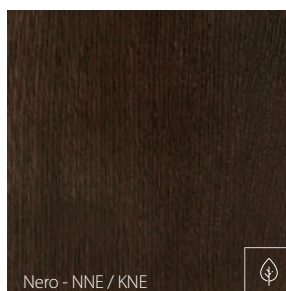
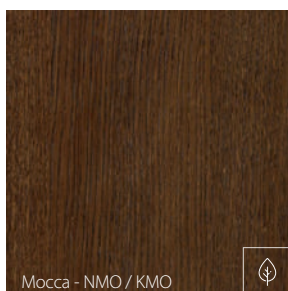
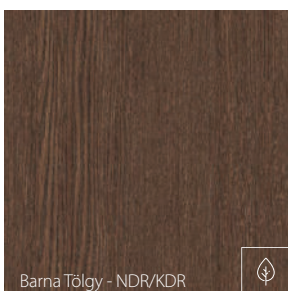
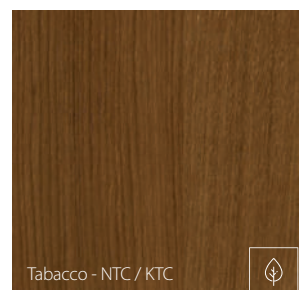

FEHÉR SZÍN
HASONLÓ A RAL 9016-HOZ

A furnérmintázatot a faanyag megfelelő kiválasztásával, valamint a megfelelő furnér lap-kezeléssel és hajtogatási technikával érik el.
Szín szimbólumok:
N – csíkos furnér
K – „virágos” furnér

A természetes furnér sajátossága, hogy a felületen árnyalati és rajzolati eltérések lehetnek. Ezek a különbségek nem képezhetik reklamáció alapját. A PORTA kiemelt jelentőséget tulajdonít a ajánlott ajtó szettek pontos színmegfeleléségének, bár technológiai vagy alapanyag okokból az elemek között enyhe különbségek lehetnek.

Poliészter Festék Prémium

A porfesték összetétele gyanta vagy gyantakeverék a megfelelő arányban, keményítőanyagokkal, pigmentekkel, töltőanyagokkal és finomító adalékokkal. A festés után az elemeket magas hőmérsékletre melegítik, aminek következtében a porfesték megolvad, és tartós bevonatot és ellenállást hoz létre.



Laminált Fém

Horganyzott acél, poliészter gyanta alapú szerves bevonattal. Nagyon népszerű megoldás, esztétikus és tartós.

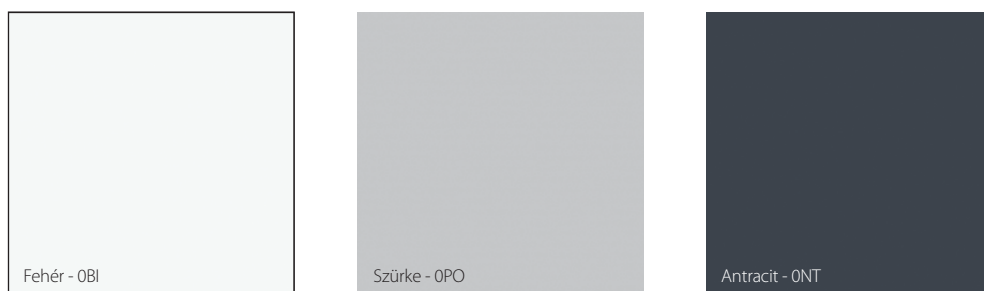

A felhasznált anyag jellegéből adódóan a termékek színei hasonlóak a RAL palettán szereplő színekhez.
 Fehér szín a RAL 9010-hez hasonló
 Szürke szín a RAL 7035-höz hasonló
 Antracit szín a RAL 7024-hez hasonló

Szín minták

Horganyzott Fém

A korrózió ellen egy cinkréteg védi. A cinkbevonat hosszú éveken át védi az acélt és nem igényel karbantartást, így a legigényesebb körülmények között is használható, agresszív környezeti tényezőknek, elsősorban korrózióknak kitéve.

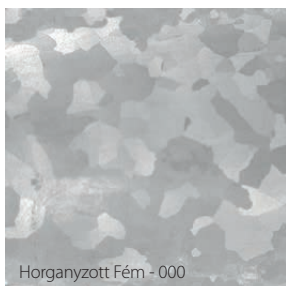

Saválló Acél

Kiváló alapanyag, különleges fizikai és kémiai tulajdonságokkal. Fő jellemzője a korrózióval és a savak káros hatásaival szembeni figyelemre méltó ellenállása. Ennek a tulajdonságának köszönhetően agresszív környezetben is használható. Ennek az anyagnak az iparban való népszerűségéért felelős fontos tényező az az ellenállás, amelyet magas hőmérsékletnek való kitétele esetén mutat.



Alapozó Festék

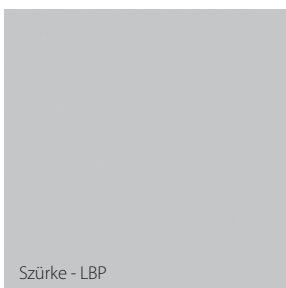

ÜVEG TÍPUSOK

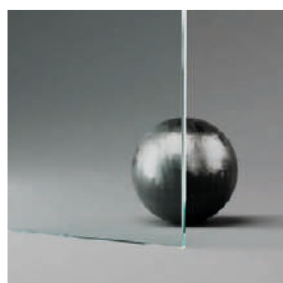

Átlátszó üveg

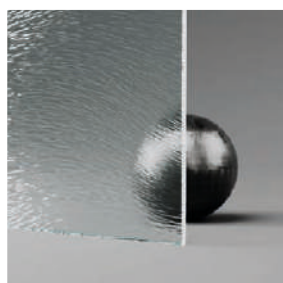

"Csincsilla" üveg

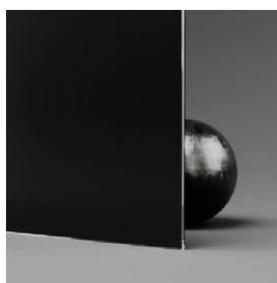

Fekete üveg



Matt üveg "keret" mintával

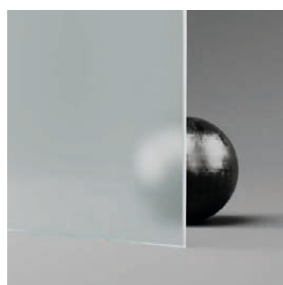

Matt üveg

A PORTA kiemelt jelentőséget tulajdonít a ajánlott ajtó szettek pontos színmegfelelőségének, bár technológiai vagy alapanyagai okokból az elemek között enyhe különbségek lehetnek.

[PORTA]

Több mint 30 éve Európa vezető

ajtógyártója vagyunk.

Miért PORTA?

LEHETŐSÉGEKET TEREMTÜNK

ügyfeleink otthonában, **6 kontinensen 43 országban**

ez számtalan megoldást és lehetőséget biztosít számunkra, és standard ajánlatunkban akár:

6

modern gépekkel
felszerelt
gyárral rendelkezünk

/ évente **1 700 000**
terméket állítunk elő

91 kollekciónak
több mint 100 színben

amelyeket az ügyfelek igényeit szem előtt tartva terveztek

CX DESIGN
TEAM

közel áll hozzánk a TERMÉSZETTEL
harmóniában való termelés gondolata

ezért törődünk a környezetvédelemmel

FSC és EPD tanúsítványokkal rendelkezünk



5 400

minden évben
ajtószettet
tesztelünk

hogy megerősítsük termékeink
minőségét és tartósságát.

A

létrehoztuk

**az első lengyelországi
képzési központot**

beépítők számára

PORTA Academy of Good Assembly

**ISMERJEN MEG
MINKET**

Szkennelje be a
QR-kódot / nézze
meg a rólunk szóló
videót



YouTube/videó a PORTA-ról

PORTA DOORS

Adószám: RO15624380, J02/910/2003, Társadalmi tőke: 44.871.120 RON

Zona Industrială N-V, Str. III, nr. 11, 310491, Arad

tel: +40 (257) 227 400, fax: +40 (257) 227 401



- PORTA gyárai
- A PORTA gyár viszonteladói hálózata

Országos Értékesítési Menedzser
Mobiltelefonszám: +3670 2937177
Andrea_Zombori@porta.com.pl

MINŐSÍTETT PORTA okleveles beépítők

Az érvényes lista 2024.03.01 án. Az aktuális lista elérhető a www.portadoors.hu oldalon.

BÉKÉSCSABA

VESTIBULUM Kft.
+ 36 30/6393 176

BUDAPEST

AJTÓ DISZKONT Kft.
+ 36 70/442 7824
AJTÓGURU Kft.
+ 36 20/363 5822
AJTÓ-TOK Kft.
+ 36 30/951 3067
BAUHAUS Kft.
+ 36 30/166 5024
BEST DOOR
Magyarország Kft.
+ 36 20/358 9915
NEXT GATE Kft.
+ 36 20/252 0374
N.I.F.O.N. Bt.
+ 36 30/603 5850
WOODBOARD Kft.
+ 36 30/2500 231

DEBRECEN

AJTÓ DISZKONT Kft.
+ 36 20/938 4831

GYÁL

MIXEN Kereskedelmi
és Szolgáltató Kft.
+ 36 20/558 2725

GYŐR

ABLAKABB B.T.
+ 36 30/3969 867
+ 36 30/6307 202

NYÍREGYHÁZA

BANYCS Kft.
+ 36 70/629 6110
OPEN DOORS Kft.
+ 36 42/460 249;
+ 36 70/399 0403

MÁTÉSZALKA

LIMAKER Kft.
+ 36 30/637 6752

MOSONMAGYARÓVÁR

BESTER MARKT Kft.
+ 36 70/850 9870

PÉCS

SZINKRÓN Kft.
+ 36 30/8663 115

SIÓFOK

COMFORT ABLAK Kft.
+ 36 84/522 185

SOPRON

DRAVECZ JÓZSEF JÁNOS
+ 36 30/3480 375;
+ 36 99/316 631

SZEGED

ALFA DOORS Kft.
+ 36 30/321 8485,
+ 36 30/846 9118
BUTORSZABO B.T.
+ 36 30/953 5686
WOODCORNER Kft.
+ 36 30/587 6327
+ 36 20/404 1373

SZÉKESFEHÉRVÁR

RAPADOR Kft.
+ 36 20/996 4070

VÁC

JÖVŐ 2008 Kft.
+ 36 70/630 5036;
+ 36 70/381 8646;
+ 36 70/366 6890
LANTUS TEAM Kft.
+ 36 20/995 6807

ZALAEGERSZEG

WINDOOR DESIGN Kft.
+ 36 92/596626

